



# Нова Sedna Design & Elements

Каталог



[se.com/bg](https://se.com/bg)

Life Is On

**Schneider**  
Electric



# Съдържание

4	<a href="#">Представяне</a>
24	<a href="#">Механизми за управление</a>
28	<a href="#">Специализирани механизми за управление</a>
30	<a href="#">Механизми за управление на комфорта</a>
34	<a href="#">Контактни излази</a>
44	<a href="#">Акcesoари</a>
46	<a href="#">Механизми с рамка</a>
48	<a href="#">Декоративни рамки</a>
51	<a href="#">Конзоли за открит монтаж</a>
52	<a href="#">Конзоли за вграден монтаж</a>
54	<a href="#">Техническа информация</a>
62	<a href="#">Индекс на каталожните номера</a>





# Желанията на Вашите клиенти придобиват форма

Вашите клиенти търсят продукти, които изглеждат елегантно, улесняват ежедневието им и им осигуряват комфорт и удобство. Важно е да се отличават със собствен характер, стил и класа. Клиентите оценяват добрия дизайн и качествената изработка от естествени материали, но често цената не ги удовлетворява. Досега...

Sedna Design & Elements са създадени с мисълта за тези клиентски потребности и изисквания. Със своята разнообразна палитра от покрития, Sedna предлага неустоим индивидуален стил. Тя е истински извор на вдъхновение и задължителен елемент в съвременния интериор.

Сега можете да предложите на клиентите си всичко, от което се нуждаят, за да осъществят мечтания си интериор.



## Луксозни детайли, предлагани от достъпна продуктова гама

Sedna Design & Elements е висококачествена гама продукти в разнообразни модерни цветове и текстури, които внасят в интериора усещане за дърво, камък, метал и стъкло. Всичко в тези красиви, суперреалистични покрития и материали ще хареса на вашите клиенти, включително тяхната достъпна цена.

Със Sedna те ще реализират идеите си с гама ключове и контакти, които отговарят на вкусовете и бюджета им.

# Стил

## Смели и изискани

Sedna е ново поколение електрически ключове, вдъхновени от модния и интериорния дизайн. С модерните си линии, които отразяват съвременните тенденции и разкриват една рафинирана естетика, Sedna е нещо повече от интериорен елемент. Тя е финален щрих, който придава завършен вид на интериора на вашите клиенти.

С две дизайнерски линии, между които да избирате – Design и Elements, – можете да комбинирате и съчетавате покритията на механизмите и рамките, за да отговорят на всички предпочитания на вашите клиенти към стила на интериора, от индустриален до винтидж, еко и градски шик.



Sedna Design



Sedna Elements



# Функции

## Решение за всяко изискване

Ключове и контакти, управление за щори, термостати и USB зарядни...

Sedna предлага всички модерни функции, от които се нуждаете, за да изпревари очакванията на клиентите и да допринесе за още по-голям комфорт и удобство на хората от всички възрасти.



# Монтаж

## Пестете време и предлагайте безупречен монтаж

Sedna предлага още по-големи предимства по отношение на ергономията, лесния монтаж и употреба, надеждността и качествените довършителни работи. Новата гама Sedna е проектирана, като са взети предвид вашите нужди, за да предложи характеристики като:

- Универсални декоративни рамки за 1 до 5 функции, които са подходящи за хоризонтален и вертикален монтаж.
- Всички рамки Sedna Design и Sedna Elements са със степен на защита IP20 и IP44, което води до 4 пъти по-малко продуктови номера.
- Рамките се монтират посредством 8-точкова система за защракване, което гарантира, че са идеално погравнени със стената.
- Монтажните рамки с взаимно блокиране се погравняват перфектно.

Тези характеристики, в комбинация с качеството на производството и материалите, бързо ще направят Sedna предпочитана гама за всички ваши проекти при изграждане на електрическа инсталация.

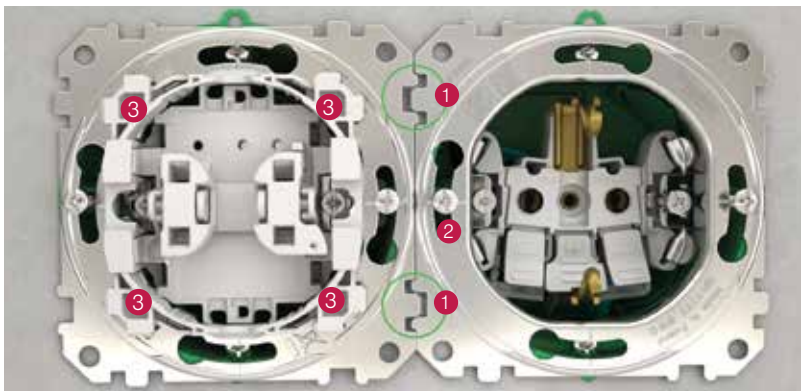

Някои нови характеристики

- 1 - Монтажна рамка с взаимно блокиране за идеално погравняване на няколко устройства.
- 2 - Отворите за винтовете компенсират недобре погравнените монтажни конзоли.
- 3 - Осем точки на монтаж за лесно и надеждно фиксиране на рамката.



# Sedna Design & Elements

## Защото клиентите Ви търсят нещо ново

В модния и интериорния дизайн комбинирането на различни стилове, материали и усещания води до решения с въздействащ индивидуален почерк.

В съвременния дом съжителстват модерни и винтидж елементи, клиентите не се страхуват да съчетаят луксозни вещи с находки от разпродажби.

И тъй като те винаги търсят нещо актуално за своя интериор, нашите гама ключове отразяват последните тенденции.

## Вселена от възможности

Когато започнахме да проектираме Sedna, една от нашите цели беше да дадем на клиентите си неограничени възможности, като им позволим да съчетаят покритията на механизмите и рамките, както им харесва.

В класическия вариант можете да комбинирате дървена рамка Sedna Elements Wood с дървен капак за механизъм, разбира се. Но защо да не пробвате да я съчетаете с механизъм Sedna Design антрацит или всеки друг механизъм Sedna.

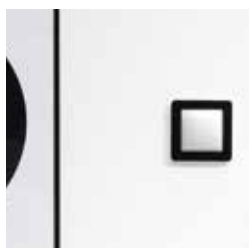



# Кажете сбогом на прахта

Краищата на рамките са заоблени към стената.

Тази форма е специално създадена, за да предотврати натрупването на прах по рамката. Заложили сме на гланцирани материали както заради вида им, така и за да се избегне задържането на прах.



## Множество комбинации... дори при многомодулните рамки

Всички рамки от 1 до 5 модула се предлагат с всички видове покрития и могат да се съчетаят с всички капаци за механизми.





# Sedna Design

## Отличителен стил

Модерните, изискани линии на гамата Sedna Design и техните четири покрития са предназначени да се впишат в съвременния интериор и да създават изтънчена и уютна атмосфера. Деликатните линии на Sedna доставят удоволствие при допир, а покритията са копринено гладки.



Бял



Крема



Алуминий



Антрацит



## Степен на защита IP44

Рамките Sedna Design осигуряват степен на защита IP44, когато в тях се монтира механизъм със степен на защита IP44. Механизмите IP44 са снабдени с уплътнения, които ги защитават от водни пръски.



# Sedna Elements

## Направете незабравимо впечатление

Еlegantната комбинация от равни и заоблени повърхности в структуриран дизайн придава на Sedna Elements иновативен вид.

Заобленият профил създава илюзията, че ключът не е прилепнал към стената, а стои във въздуха пред нея, което внася нотка на лекота и елегантност.

Визуално и на допир покритията на Sedna Elements създават усещане за естествени материали – стъкло, дърво, метал и камък.







## Sedna Elements

### Усещане за дърво

Ако клиентите ви се стремят да създадат топъл, автентичен интериор, дървото е материалът, който предлага идеалната визия и усещане на допир. Дървото е в съзвучие с желанието на човека да живее в хармония с природата и да се свърже с корените си. Цветът и текстурата на дървото създават богатство от сетивни усещания, които са отличителна черта на съвременния интериор.



Бреза



Бреза / Антрацит



Венге



Венге / Алюминий



## Sedna Elements

### Усещане за камък

Суровите, необработени материали присъстват навсякъде в най-горещите интериорни тенденции. Камъкът и неговият съвременен братовчед, бетонът, са солидни и земни. Използвани по изненадващ начин, тези материали разкриват един различен вид красота, и дори лекота.



Светъл камък / Антрацит



Вулканичен камък / Алюминий



## Sedna Elements

### Усещане за стъкло

Стъклото отразява светлината или я пропуска, като създава интересни визуални ефекти. Гланцовото покритие в черно и бяло създава “уау” ефект във всеки интериорен проект, а изчистеното матирано покритие се отличава с неоспорима елегантност.



Бял гланц



Опушен мат / Алуминий



Черен гланц / Антрацит





## Sedna Elements

### Метал

Металът винаги е на мода. Той има уникалната способност да внася енергия и класа в интериора. Клиентите ви ще харесат ефектното покритие на рамките драскан бронз. А ако търсят нещо по-дискретно, няма как да сгрешите с варианта драскан алуминий.



Драскан бронз/бяло



Драскан алуминий



# Преглед на гамата Sedna

## Sedna Design



Бял



Крема



Алуминий



Антрацит

## Sedna Elements

### Дърво



Венге



Бреза

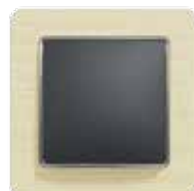

### Метал



Драскан алуминий



Драскан бронз



### Камък



Светъл камък



Вулканичен камък



### Стъкло



Стъкло



Опушено стъкло



Тъмно стъкло





## Всички функции на Sedna За красив и уютен дом

Sedna със сигурност се отличава с модерен дизайн, но освен него гамата предлага и изключително разнообразни функции. Разполагате с пълен набор от продукти да осигурите на клиентите си точно това, от което имат нужда – елегантни решения за осветление, различни възможности за свързване и енергоспестяване – според днешните и бъдещите им потребности и изисквания.

### Управление на осветлението

Всички механизми, от обикновен бутон до ротативен димер, са проектирани за всякакъв вид осветителни тела, включително LED.

Сензорът за движение помага да се намали до минимум потреблението на електроенергия и да се улесни придвижването през нощта.



Ключ



Троен ключ



Паник бутон



Ротативен LED димер



Сензор за движение 160° с превключвател



Електронен ключ-карта



Ключ за нощно осветление

### Управление на щори

Ключът за управление на щори позволява на клиентите ви да предпазят дома си от силна слънчева светлина, както и от нежелани погледи.



Ключ за управление на щори

### Контактни излази

Контактните излази с детска защита предпазват потребителите от допир до метални части под напрежение. Предлагат се и във вариант IP44 с капаче.



Контакт шуко



Контакт шуко с USB A+A 2,1 A



Контакт шуко IP44

### Двойни контактни излази

За да се ограничи броя на необходимите монтажни отвори в стените, както и за да се ползва повече от един контактен излаз. Подходящи за проекти за реновация. Предлагат се в бяло, сребро, антрацит, крема, бреза и венге.



Контакт шуко, без рамка, с детска защита



Контакт френски стандарт, със заземителент щифт и детска защита

Специализиран контактен излаз



Заземяващ контакт

### Мултимедийни розетки

Гамата Sedna предлага всякакви възможности за свързване в жилищни и търговски сгради: RJ45 розетки за мрежови кабели; HDMI излази за HDTV и AV оборудване; USB контакти за директно зареждане на телефон и други устройства.



Двоен излаз за високоговорител



Адапторен капак за монтаж на розетки (RJ45, HDMI, VGA )



Wi-Fi® усилвател

### USB портове за зареждане

USB портовете с поставка за телефон са лесен и практичен начин да зареждате телефоните безопасно далеч от пода, където може да се повредят.



USB порт A+A 2,1 A



USB порт A+C 2,4 A



USB порт A+C 2,4 A с поставка за телефон

### Управление на температурата

Термостатът Sedna поддържа постоянна, комфортна температура в целия дом и помага да се намали потреблението на енергия, като включва отоплението, само когато е необходимо.



Стаен термостат 16 A, 2-полюсен



Погов термостат 16 A, 2-полюсен (с включена сонда)

### Решения за хотели

Ключът-карта за хотелски стаи може да се използва по два начина:

- Като ключ за стая
- Като енергоспестяващ ключ, който изключва осветлението, когато стаята е празна.



Електронна ключ-карта 8 A с времезакъснение



Ключ-карта 10 AX



Монтажът е толкова  
лесен, а печелите  
много ценно време



# Механизми Sedna Design & Elements: създадени да отговорят на вашите потребности

В Schneider Electric се вслушваме в клиентите си, затова разбираме от какво имате нужда, за да бъдете по-ефективни в работата си. Новата гама Sedna е лесна за свързване, погравняване, закрепване, монтиране и тестване! Монтажът никога не е бил толкова бърз, лесен и удобен.

## Нови характеристики

### Една универсална рамка за хоризонтален и вертикален монтаж

Благодарение на симетричния монтаж, една и съща рамка може да се използва за хоризонтален и вертикален монтаж.

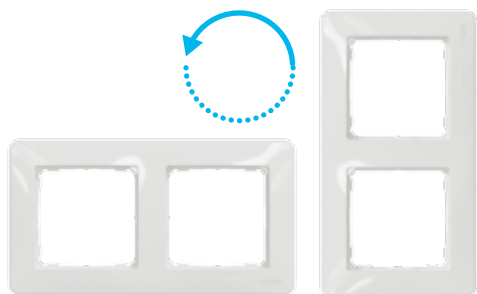

### Погравняване със стената

Рамката ще бъде разположена наравно със стената, дори монтажната кутия да не е.



### Взаимно свързване между отделните монтажни рамки

Две вдлъбнатини от всяка страна на рамката улесняват погравняването на няколко устройства.



### Без запрашаване

Формата на рамката е специално проектирана, за да предотврати задържането на прах.

### Отвори за винтове

Отворите за винтове позволяват завъртане на механизма в която и да е посока за компенсация на евентуално неправилно погравнени монтажни кутии.



### 8 монтажни точки

Лесно и надеждно поставяне на рамката благодарение на стабилен монтаж с фиксиране в 8 точки.



# Нови характеристики

## Повече място за окабеляване

С компактен дизайн и 24 mm дълбочина, ключовете Sedna са лесни за окабеляване и монтаж в конзола.



## Идеално подравняване

Новият дизайн на механизма осигурява крачетата да са изпънати гладко за перфектно подравняване с монтажната конзола.

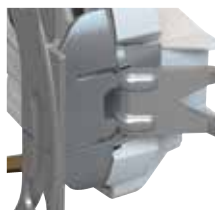

# Контактни излази

## Безвинтови клеми

Монтажът на механизмите е лесен, бърз и безопасен. Безвинтовите клеми на контактите Sedna осигуряват лесно, бързо и надеждно окабеляване.



## Лесни за ползване бутони за освобождаване

Бутоните за освобождаване са достъпни и големи, така че лесно може да се натиснат. Подобреният механизъм осигурява още по-лесно освобождаване на кабела.



## Крачета



## Защитни крачета

Крачетата са изцяло прибрани в механизма с цел избягване на наранявания по време на монтаж.



## Функция за въртане на крачетата

Функцията за въртане на крачетата улеснява монтажа и подравняването.

# Механизми на ключовете и бутоните



## Конусовидни входи за кабелите

Конусовидните кабелни входи улесняват вкарването на свързващите проводници в клемните блокове.



## Схема за окабеляване

Схемата на окабеляване е отпечатана на задната страна на на ключа и бутона. Тук ясно се виждат типът на ключа и възможностите за свързване. Механизмите на ключовете имат маркировка "ON", която помага за по-бързото им инсталиране.



## Удобно тестване от предната страна

Контролните точки позволяват удобно тестване на всички функции и измерване от предната страна, без да е необходимо да се разглобява ключът.



## Светещи индикатори

Сега можете лесно да добавите един от три светлинни LED индикатора към бутоните и ключовете на новата Sedna, без да трябва да се демонтират механизмите. Това е възможно както при нови проекти, така и при проекти за реновация.

- Светлинен LED индикатор, червен
- Светлинен LED индикатор за ориентация, син
- Светлинен LED индикатор за хотелска ключ-карта, син

## Степен на защита IP44

Всяка рамка Sedna Design и Sedna Elements може да осигури степен на защита IP44, ако в нея е инсталиран механизъм със степен на защита IP44. Механизмите IP44 са снабдени с уплътнения за защита от водни пръски.

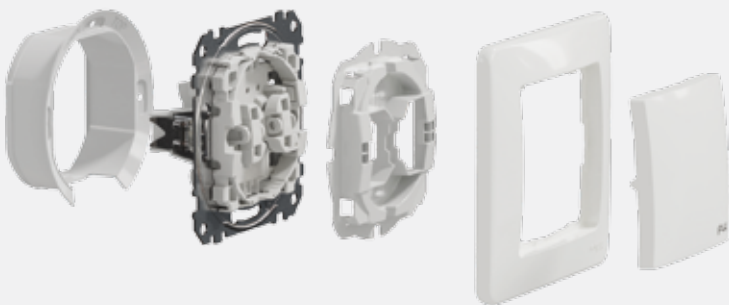

## Конзоли за вграден монтаж

### Конзоли за вграден монтаж Multifix, 67x67 mm

Монтажна конзола за гипсокартон Multifix със степен на защита IP20. Предлага се с дълбочина 40 mm и 50 mm според инсталацията. Многомодулна инсталация до 4 модула с помощта на разделители.

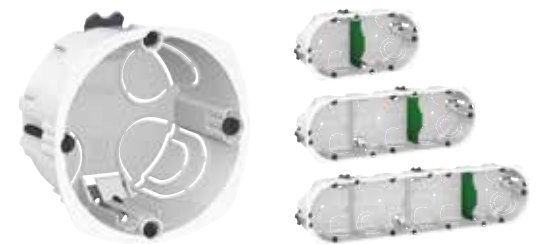

### Предимства

- Здравина на конструкцията и материала.
- Ергономична форма и солидно закрепване в стени от гипсокартон с метални скоби.
- Перфектно прилягане към стената с маркировка на гъното на конзолата.
- Гъвкав многомодулен монтаж с плъзгащи се разделители.
- Бърз монтаж на рамката само с два винта.
- Компенсиране на неравности с най-доброто решение, предлагано на пазара.



# Sedna Design

# Sedna Elements

Устройства за управление  
Специализирани устройства  
за управление

# Механизми за управление Електрически ключове

## Електрически ключове – 10 AX – 250 V AC

	Едно-полюсен	Двуполюсен	Сериен	Девиаторен	Кръстат	Сериен девиаторен	Триполюсен

### Безвинтово свързване

### C винтови клеми

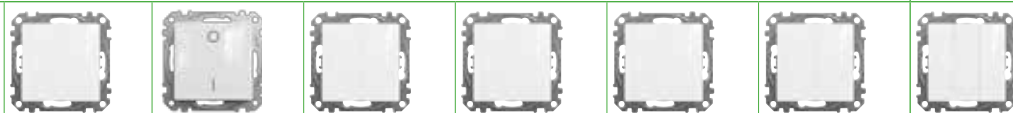

бял	SDD111101	SDD111102	SDD111105	SDD111106	SDD111107	SDD111108	SDD111103
крема	SDD112101	SDD112102	SDD112105	SDD112106	SDD112107	SDD112108	SDD112103
алуминий	SDD113101	SDD113102	SDD113105	SDD113106	SDD113107	SDD113108	SDD113103
антрацит	SDD114101	SDD114102	SDD114105	SDD114106	SDD114107	SDD114108	SDD114103
драскан алуминий	SDD170101	SDD170102	SDD170105	SDD170106	SDD170107	SDD170108	-
бреза	SDD180101	SDD180102	SDD180105	SDD180106	SDD180107	SDD180108	-
венге	SDD181101	SDD181102	SDD181105	SDD181106	SDD181107	SDD181108	-

## Ключове – 16 AX – 250 V AC

	Двуполюсен	Девиаторен

### Безвинтово свързване

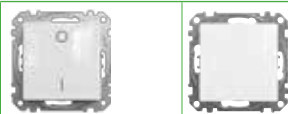

бял	SDD111162	SDD111166
крема	SDD112162	SDD112166
алуминий		SDD113166
антрацит		SDD114166

### Характеристики

- Максимален товар за лампи със собствен баласт (LED, CFL и др.):

Ключове 10 AX - 250 V AC: 100 W

Ключове 16 AX - 250 V AC: 200 W

## Ключове IP44 – 10 AX – 250 V AC

	Еднополюсен	Двуполюсен	Сериен	Девиаторен	Кръстат

### Безвинтово свързване

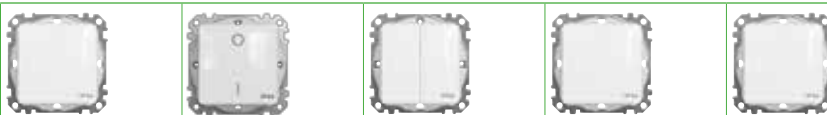

бял	SDD211101	SDD211102	SDD211105	SDD211106	SDD211107
крема	SDD212101	SDD212102	SDD212105	SDD212106	-
алуминий	SDD213101	SDD213102	SDD213105	SDD213106	-
антрацит	SDD214101	SDD214102	SDD214105	SDD214106	-
драскан алуминий	SDD270101	-	SDD270105	SDD270106	-
бреза	SDD280101	-	SDD280105	SDD280106	-
венге	SDD281101	-	SDD281105	SDD281106	-

# Механизми за управление

## Електрически ключове (с глим лампа и индикаторна лампа)

### Ключове със синя глим лампа – 10 AX – 250 V AC

	Еднополюсен	Сериен	Девиаторен	Кръстат

#### Безвинтово свързване

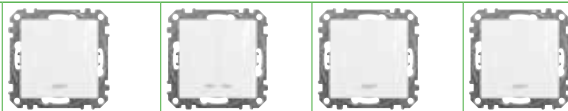

бял	SDD111101L	SDD111105L	SDD111106L	SDD111107L
крема	SDD112101L	SDD112105L	SDD112106L	SDD112107L
алуминий	SDD113101L	SDD113105L	SDD113106L	SDD113107L
антрацит	SDD114101L	SDD114105L	SDD114106L	SDD114107L
драскан алуминий	SDD170101L	SDD170105L	SDD170106L	-
бреза	SDD180101L	SDD180105L	SDD180106L	-
венге	SDD181101L	SDD181105L	SDD181106L	-

Синята глим лампа е включена, когато товарът не е захранен (ключът е изключен).

### Ключове с червена индикаторна лампа – 10 AX – 250 V AC

	Еднополюсен	Двуполюсен	Девиаторен

#### Безвинтово свързване



бял	SDD111101N	SDD111102N	SDD111106N
крема	SDD112101N	SDD112102N	SDD112106N
алуминий	SDD113101N	-	-
антрацит	SDD114101N	-	-

Червената индикаторна лампа е включена, когато товарът е захранен (ключът е включен).

#### Характеристики

- Максимален товар за лампи със собствен баласт (LED, CFL и др.):  
Ключове 10 AX - 250 V AC: 100 W  
Ключове 16 AX - 250 V AC: 200 W

### Ключове със синя глим лампа 16 AX – 250 V AC

	Девиаторен

#### Безвинтово свързване



бял	SDD111166L
крема	SDD112166L
алуминий	SDD113166L
антрацит	SDD114166L

Синята глим лампа е включена, когато товарът не е захранен (ключът е изключен).

### Ключове с червена индикаторна лампа 16 AX – 250 V AC

	Двуполюсен

#### Безвинтово свързване



бял	SDD111162N
крема	SDD112162N





Червената индикаторна лампа е включена, когато товарът е захранен (ключът е включен).



# Механизми за управление

## Бутони

### Бутони – 10 A – 250 V AC

	Еднополюсен	Девиаторен	Двоен еднополюсен	Еднополюсен Символ звънец	Еднополюсен Символ осветление
					

#### Безвинтово свързване

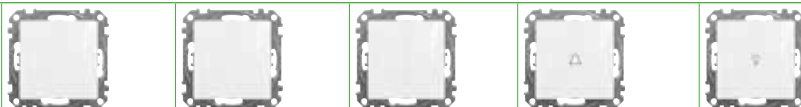

бял	SDD111111	SDD111116	SDD111118	SDD111131	SDD111132
крема	SDD112111	SDD112116	SDD112118	SDD112131	SDD112132
алуминий	SDD113111	SDD113116	SDD113118	SDD113131	SDD113132
антрацит	SDD114111	SDD114116	SDD114118	SDD114131	SDD114132
драскан алуминий	SDD170111	-	SDD170118	SDD170131	SDD170132
бреза	SDD180111	-	SDD180118	SDD180131	SDD180132
венге	SDD181111	-	SDD181118	SDD181131	SDD181132

### Бутони със синя глим лампа – 10 A – 250 V AC

	Еднополюсен	Девиаторен	Еднополюсен Символ звънец	Еднополюсен Символ осветление	Еднополюсен С държач за етикет
					

#### Безвинтово свързване



бял	SDD111111L	SDD111116L	SDD111131L	SDD111132L	SDD111133L
крема	SDD112111L	SDD112116L	SDD112131L	SDD112132L	SDD112133L
алуминий	SDD113111L	-	SDD113131L	SDD113132L	-
антрацит	SDD114111L	-	SDD114131L	SDD114132L	-
драскан алуминий	SDD170111L	-	SDD170131L	SDD170132L	-
бреза	SDD180111L	-	SDD180131L	SDD180132L	-
венге	SDD181111L	-	SDD181131L	SDD181132L	-

Синята глим лампа е включена, когато товарът не е захранен (ключът е изключен).

### Бутони със синя глим лампа – 10 A – 12 V AC

	Еднополюсен С държач за етикет
	



#### Безвинтово свързване



бял	SDD111143L
крема	SDD112143L
алуминий	SDD113143L
антрацит	SDD114143L

Синята глим лампа е включена, когато товарът не е захранен (ключът е изключен).

### Бутони IP44 – 10 A – 250 V AC

	Еднополюсен Символ звънец	Еднополюсен Символ осветление
		

#### Безвинтово свързване

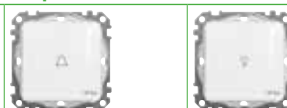

бял	SDD211131	SDD211132
крема	SDD212131	SDD212132
алуминий	-	SDD213132
антрацит	-	SDD214132

# Специализирани механизми за управление

## Ключове и бутони за управление на щори

### Таймери за обратно броене

#### Ключове за управление на щори 10 AX – 250 V AC

	<b>С електрическа блокировка</b>
	

#### Безвинтово свързване



бял	<b>SDD111104</b>
крема	<b>SDD112104</b>
алуминий	<b>SDD113104</b>
антрацит	<b>SDD114104</b>
драскан алуминий	<b>SDD170104</b>
бреза	<b>SDD180104</b>
венге	<b>SDD181104</b>

#### Характеристики

- Максимален товар за осветители със собствен баласт (LED, CFL и др.):  
Ключове 10 AX - 250 V AC: 100 W

#### Бутони за управление на щори 10 A – 250 V AC

	<b>С електрическа блокировка</b>
	

#### Безвинтово свързване

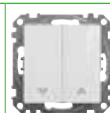

бял	<b>SDD111114</b>
крема	<b>SDD112114</b>
алуминий	<b>SDD113114</b>
антрацит	<b>SDD114114</b>
драскан алуминий	<b>SDD170114</b>
бреза	<b>SDD180114</b>
венге	<b>SDD181114</b>

#### Таймери за обратно броене – 10 AX – 250 V AC

Предназначени са за включване на омични, индуктивни или капацитивни товари за определено време.

#### Винтово свързване



бял	<b>SDD111508</b>
крема	<b>SDD112508</b>
алуминий	<b>SDD113508</b>
антрацит	<b>SDD114508</b>
бреза	<b>SDD180508</b>
венге	<b>SDD181508</b>

#### Максимални товари

LED лампа 230 V		200 W
Лампа с нажежаема жичка 230 V		2200 W
Халогенна лампа 230 V		2000 W
Халогенна лампа 12 V	електронен трансформатор 	1050 VA
	феромагнитен трансформатор 	500 VA
Компактни флуоресцентни лампи		200 W
Електродвигател (еднофазен) 230 V		1000 VA

#### Характеристики

- Обхват на времезакъснение: от 1 секунда до 24 часа
- Вграден LED индикатор за състояние
- 3-проводниково свързване (изисква се неутрала)







# Специализирани механизми за управление

## Ключ-карта – Бутони с Въженце

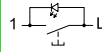

### Ключ-карта 10 A – 250 V AC

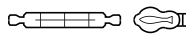
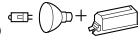
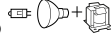
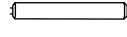
	
<b>Безвинтово свързване</b>	
	
бял	<b>SDD111121</b>
крема	<b>SDD112121</b>
алуминий	<b>SDD113121</b>
антрацит	<b>SDD114121</b>
бреза	<b>SDD180121</b>
венге	<b>SDD181121</b>
<b>Характеристики</b>	
<ul style="list-style-type: none"> <li>• Тип карта 54 x 86 x 0,85 mm (макс.)</li> <li>• Вертикално поставяне на картата</li> </ul>	

### Електронен ключ-карта 8 A – 250 V AC

	
<b>Винтово свързване</b>	
	
бял	<b>SDD111121E</b>
крема	<b>SDD112121E</b>
алуминий	<b>SDD113121E</b>
антрацит	<b>SDD114121E</b>
бреза	<b>SDD180121E</b>
венге	<b>SDD181121E</b>
<b>Максимални товари</b>	
LED лампа 230 V	 100 W
Лампа с нажежаема жичка 230 V	 1470 W
Халогенна лампа 230 V	 1470 W
Халогенна лампа HH 12 V	електронен трансформатор  1000 VA
	феромагнитен трансформатор  1000 VA
Луминесцентна лампа	феромагнитен баласт  1000 W
Компактна луминесцентна лампа	 1000 W
Електродвигател (еднофазен) 230 V	 600 VA
<b>Характеристики</b>	
<ul style="list-style-type: none"> <li>• Тип карта 54 x 86 x 0,85 mm (макс.)</li> <li>• Вертикално поставяне на картата</li> <li>• Мигаща светодиодна индикация показва кога започва да тече времето за забавяне на изключването</li> <li>• Нощна локаторна (глим) лампа в цвят кехлибар с фиксирано времезакъснение.</li> </ul>	

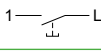
### Паник бутон 10 A – 250 V AC

<b>С въженце</b>	
	
<b>Безвинтово свързване</b>	
	
бял	<b>SDD111122</b>
крема	<b>SDD112122</b>
алуминий	<b>SDD113122</b>
антрацит	<b>SDD114122</b>
<b>Характеристики</b>	
<ul style="list-style-type: none"> <li>• Дължина на въженцето: 2 m ±5 cm</li> </ul>	



# Sedna Design

# Sedna Elements

Устройства за комфорт

## Устройства за комфорт

## Ротативни димери

## LED ротативни димери – 370 W – 230 V AC

Предназначени за превключване и димиране на омични или капацитивни товари.



RC <sup>(1)</sup> 3-370W	
<b>Винтово свързване</b>	
	
бял	SDD111501
крема	SDD112501
алуминий	SDD113501
антрацит	SDD114501
бреза	SDD180501
венге	SDD181501

(1) RC = резистивни и капацитивни товари.

## Универсален LED ротативен димер – 200 W – 230 V AC

Предназначени са за превключване и димиране на омични, индуктивни и капацитивни товари.

RC/RL <sup>(2)</sup> 5-200W	
<b>Винтово свързване</b>	
	
бял	SDD111502
крема	SDD112502
алуминий	SDD113502
антрацит	SDD114502
бреза	SDD180502
венге	SDD181502

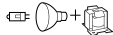
Товари	
LED лампа 230 V	 RC: 5...100 W RL: 5...20 W
Лампа с нажежаема жичка 230 V	 5...200 W
Халогенна лампа 230 V	 5...150 W
Халогенна лампа HH 12 V	димируем електронен трансформатор  5...150 VA димируем феромагнитен трансформатор  5...150 VA

## Характеристики

- Автоматична детекция на товара
- Дистанционно управление с неограничен брой допълнителни бутони
- Функция за запаметяване на осветеността
- Настройки за минимална и максимална осветеност
- Конфигуриране на проводниците без неутрала
- Електронна защита от претоварване, защита от прегряване, защита от късо съединение

(2) RC/RL = Резистивни и капацитивни товари или Резистивни и индуктивни товари.

## Канак за ротативен димер

За универсални LED ротативни димери

Резервни части	
	
бял	SDD111503
крема	SDD112503
алуминий	SDD113503
антрацит	SDD114503
бреза	SDD180503
венге	SDD181503

Запознайте се  
с гамата Sedna



# Устройства за комфорт

## Детектори за движение

### Детектори за движение с бутон – 10 AX – 230 V AC

Предназначени за откриване на движещи се източници на топлина (например хора) и включване на омични, индуктивни и капацитивни товари за определен интервал от време.

160° с ключ

#### Винтово свързване



бял	<b>SDD111504</b>
крема	<b>SDD112504</b>
алуминий	<b>SDD113504</b>
антрацит	<b>SDD114504</b>
бреза	<b>SDD180504</b>
венге	<b>SDD181504</b>

#### Максимални товари

LED лампа 230 V		200 W
Лампа с нажежаема жичка 230 V		2200 W
Халогенна лампа 230 V		2000 W
Халогенна лампа НН 12 V	електронен трансформатор	1050 VA
	феромагнитен трансформатор	500 VA
Компактни луминесцентни лампи		200 W
Електродвигател (еднофазен) 230 V		1000 VA

#### Характеристики

- Ъгъл на детекция: 160 °
- Зона на детекция на движение: 8 m фронтално, 8 m странично
- Автоматично задействане
- Дистанционно управление от други детектори за движение или неограничен брой допълнителни бутони
- Вграден бутон за включване/изключване
- Опция master/slave: до три детектора за движение, свързани с един master, като другите изпълняват функция slave
- Обхват на ниво на осветеност: 20 до 500 lux (настройка по подразбиране 50 lux)
- Обхват на времезакъснение: от 5 секунди до 30 минути (настройка по подразбиране 5 минути)
- Конфигурация на проводниците с неутрала

Запознайте се  
с гамата Sedna



# Устройства за комфорт

## Термостати

### Стайни термостати – 16 A – 230 V AC

Предназначен за контрол на температурата в сухи и затворени помещения като апартаменти, училища, цехове и др. Вътрешен температурен сензор, разположен под централния капак, следи температурата в помещението.

Стаен термостат	
Винтово свързване	
	
бял	<b>SDD111506</b>
крема	<b>SDD112506</b>
алуминий	<b>SDD113506</b>
антрацит	<b>SDD114506</b>
<b>Характеристики</b>	
<ul style="list-style-type: none"> <li>• Предназначен за електрически отоплителни уреди, като радиатори и таванни отоплителни уреди</li> <li>• Вграден ключ за включване/изключване и вграден сензор</li> <li>• Функция за намаляване на отоплението през нощта с външно управление 230 V може да се задейства от ключ, ключ с таймер, детектор за движение и др. за намаляване на температурата с 4 °C и пестене на енергия</li> <li>• Максимален товар 3600 W (16 A, 230 V, cos φ = 1)</li> <li>• Функция за понижаване на температурата през нощта T -4 °C</li> <li>• Работна температура -10 °C... +30 °C</li> <li>• Обхват на управление на температурата +5 °C... +30 °C</li> <li>• Точност на управление 1 °C</li> <li>• Съвместимост със стандарт EN 60730-2-9</li> </ul>	

### Погов термостат – 16 A – 230 V AC

Предназначен за управление на температурата на електрическо подово отопление. Температурен сензор, монтиран в пода следи температурата на пода посредством сензорен кабел.

Подов термостат	
Винтово свързване	
	
бял	<b>SDD111507</b>
крема	<b>SDD112507</b>
алуминий	<b>SDD113507</b>
антрацит	<b>SDD114507</b>
<b>Характеристики</b>	
<ul style="list-style-type: none"> <li>• Предназначен за кабели за подово отопление</li> <li>• Вграден ключ за включване/изключване</li> <li>• Доставка се с 3.0 m външен температурен сензор (подова сонда NTC 10 kΩ при 25 °C)</li> <li>• Функция за намаляване на отоплението през нощта с външно управление 230 V може да се задейства от ключ, ключ с таймер, детектор за движение и др. за намаляване на температурата с 4 °C и пестене на енергия</li> <li>• Максимален товар 3600 W (16 A, 230 V, cos φ = 1)</li> <li>• Външен сензор NTC 10 kW @ 25 °C</li> <li>• Функция за намаляване на отоплението през нощта T - 4 °C</li> <li>• Работна температура -10 °C... 30 °C</li> <li>• Обхват на управление на температурата от 5 °C до 50 °C</li> <li>• Точност на управление 1 °C</li> <li>• Съвместимост със стандарт EN 60730-2-9</li> </ul>	

Запознайте се с гамата Sedna





# Sedna Design

# Sedna Elements

Контактни излази



# Устройства за хранване

## Контактни излази



### Контактни излази – 2P+E (шuko) – 16 A – 250 V AC – IP20 & IP44

	Единичен с детска защита	Единичен с детска защита и капаче	Единичен с детска защита и капаче IP44
--	--------------------------	-----------------------------------	--

#### Винтово свързване

			
бял	SDD111021	SDD111023	SDD211023
крема	SDD112021	SDD112023	SDD212023
алуминий	SDD113021	SDD113023	SDD213023
антрацит	SDD114021	SDD114023	SDD214023
драскан алуминий	SDD170021	SDD170023	SDD270023
бреза	SDD180021	SDD180023	SDD280023
венге	SDD181021	SDD181023	SDD281023
червен	SDD115021	-	-

#### Безвинтово свързване

			
бял	SDD111022	SDD111024	SDD211024
крема	SDD112022	SDD112024	SDD212024
алуминий	SDD113022	SDD113024	SDD213024
антрацит	SDD114022	SDD114024	SDD214024
драскан алуминий	SDD170022	SDD170024	-
бреза	SDD180022	SDD180024	-
венге	SDD181022	SDD181024	-

### Двойни контактни излази – 2P+E (шuko) 16 A – 250 V AC – IP20

	Двойни контактни излази с детска защита и рамка
--	---

#### Винтово свързване

	
бял	SDD311221
крема	SDD312221
алуминий	SDD313221
антрацит	SDD314221
бреза	SDD380221
венге	SDD381221

Запознайте се  
с гамата Sedna



# Устройства за захранване



## Контактни излази

### Контактни излази – 2P+E



(френски стандарт) 16 A – 250 V AC – IP20 и IP44

	Единичен с детска защита	Единичен с детска защита и капаче IP44
--	--------------------------	--

#### С винтово свързване

		
бял	SDD111011	SDD211013
крема	SDD112011	SDD212013
алуминий	SDD113011	SDD213013
антрацит	SDD114011	SDD214013
драскан алуминий	-	SDD270013
бреза	-	SDD280013
венге	-	SDD281013
червен	SDD115011	-

#### Безвинтово свързване

		
бял	SDD111012	SDD211014
крема	SDD112012	SDD212014
алуминий	SDD113012	SDD213014
антрацит	SDD114012	SDD214014
драскан алуминий	SDD170012	-
бреза	SDD180012	-
венге	SDD181012	-

# Устройства за хранване

## Контактни излази и USB зарядни устройства

### Контактни излази с USB зарядни устройства 2P+E (шuko) 16 A – 250 V AC

Единични с детска защита  
Двойно USB зарядно устройство тип A+A

Безвинтово свързване



бял	SDD111052
крема	SDD112052
алуминий	SDD113052
антрацит	SDD114052
драскан алуминий	SDD170052
бреза	SDD180052
венге	SDD181052

#### Характеристики

- Номинално входящо напрежение: 220-250 V AC
- Изходно напрежение на USB: 5 V DC
- Номинален изходен ток: 1 x 2.4 A или 2 x 1.2 A (за 2 изхода)

### USB зарядни устройства

Двойно USB зарядно устройство тип A+A      Двойно USB зарядно устройство тип A+C

Винтово свързване



бял	SDD111401	SDD111402
крема	SDD112401	SDD112402
алуминий	SDD113401	SDD113402
антрацит	SDD114401	SDD114402
бреза	SDD180401	SDD180402
венге	SDD181401	SDD181402

#### Характеристики

- Номинално входящо напрежение: 100-240 V AC
- Изходно напрежение на USB: 5 V DC
- Номинален изходен ток на USB зарядните устройства тип A+A SDDxxx401: 1 x 2.1 A или 2 x 1.05 A (за 2 изхода)
- Номинален изходен ток за USB зарядните устройства тип A+C SDDxxx402: 1 x 2.4 A или 2 x 1.2 A (за 2 изхода)

### Контактни излази с изравнен потенциал 16 A – 250 V AC

Единичен

Винтово свързване



бял	SDD111061
-----	-----------

За приложения в здравеопазването.

Запознайте се  
с гамата Sedna





## Розетки

## Комуникационни розетки

## Информационни розетки RJ45

	Единична RJ45 кат. 5е UTP	Единична RJ45 кат. 5е STP	Двойна RJ45 кат. 5е UTP	Двойна RJ45 кат. 5е STP
--	------------------------------	------------------------------	----------------------------	----------------------------

## IDC клеми

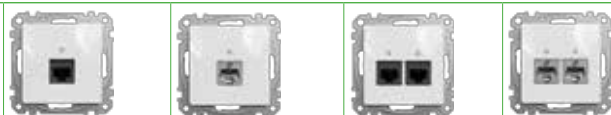

бял	SDD111451	SDD111451S	SDD111452	SDD111452S
крема	SDD112451	SDD112451S	SDD112452	SDD112452S
алуминий	SDD113451	SDD113451S	SDD113452	SDD113452S
антрацит	SDD114451	SDD114451S	SDD114452	SDD114452S
бреза	SDD180451	-	SDD180452	-
венге	SDD181451	-	SDD181452	-

	Единична RJ45 кат. 6 UTP	Единична RJ45 кат. 6 STP	Двойна RJ45 кат. 6 UTP	Двойна RJ45 кат. 6 STP
--	-----------------------------	-----------------------------	---------------------------	---------------------------

## IDC клеми

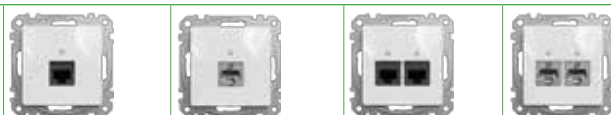

бял	SDD111461	SDD111461S	SDD111462	SDD111462S
крема	SDD112461	SDD112461S	SDD112462	SDD112462S
алуминий	SDD113461	SDD113461S	SDD113462	SDD113462S
антрацит	SDD114461	SDD114461S	SDD114462	SDD114462S
бреза	SDD180461	SDD180461S	SDD180462	SDD180462S
венге	SDD181461	SDD181461S	SDD181462	SDD181462S

	Единична RJ45 кат. 6A UTP	Единична RJ45 кат. 6A STP	Двойна RJ45 кат. 6A UTP	Двойна RJ45 кат. 6A STP
--	------------------------------	------------------------------	----------------------------	----------------------------

## IDC клеми

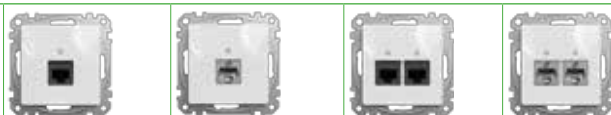

бял	SDD111466	SDD111466S	SDD111467	SDD111467S
крема	SDD112466	SDD112466S	SDD112467	SDD112467S
алуминий	SDD113466	SDD113466S	SDD113467	SDD113467S
антрацит	SDD114466	SDD114466S	SDD114467	SDD114467S
бреза	SDD180466	SDD180466S	SDD180467	SDD180467S
венге	SDD181466	SDD181466S	SDD181467	SDD181467S

\* UTP = неекранирана усукана двоїка

\* STP = екранирана усукана двоїка

\* IDC = конектор с изместване на изолацията

## Телефонни розетки RJ11

	Единична RJ11	Двойна RJ11
--	---------------	-------------

## IDC клеми

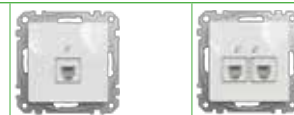

бял	SDD111491	SDD111492
крема	SDD112491	SDD112492
алуминий	SDD113491	SDD113492
антрацит	SDD114491	SDD114492
бреза	SDD180491	SDD180492
венге	SDD181491	SDD181492

## Комбинирана информационна RJ45 + телефонна RJ11 розетка

	RJ45 + RJ11 Cat. 5е UTP	RJ45 + RJ11 Cat. 6 UTP
--	----------------------------	---------------------------

## IDC клеми

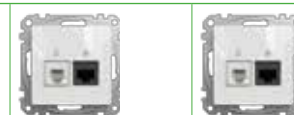

бял	SDD111458	SDD111468
крема	SDD112458	SDD112468
алуминий	SDD113458	SDD113468
антрацит	SDD114458	SDD114468
бреза	-	SDD180468
венге	-	SDD181468

\* UTP = неекранирана усукана двоїка

\* IDC = конектор с изместване на изолацията

## Комбинирана информационна RJ45 + телевизионна

	Крайна TV розетка 4 dB с IEC излаз + RJ45 Cat. 6 UTP
--	---

## IDC клеми



бял	SDD111469T
крема	SDD112469T
алуминий	SDD113469T
антрацит	SDD114469T
бреза	SDD180469T
венге	SDD181469T

\* UTP = неекранирана усукана двоїка

\* IDC = конектор с изместване на изолацията

## Розетки

## Капаці за комуникацiоннi розетки

## Централен капак за гва конектора RJ45



бял	SDD111441C
крема	SDD112441C
алуминий	SDD113441C
антрацит	SDD114441C

## Съвместими конектори за Sedna RJ агаптор RED

Merten	465516	Leoni Kerpen	9ZE20001	
	465518		9ZK00026	
Abitana	ABI-CP1001S00		9ZQ00005	
	ABI-CP2002S00	9ZQ00006		
AMP/Tyco	216000 - 2	Nexans	N420.416	
	216005 - 4		N420.426	
BTR	130B21-E 6070 001		N420.550	
	130B22-E		N420.551	
	130B23-E		N420.555	
Dätwyler	400102	N420.556		
	400103	N420.660		
	418053	N420.661		
	418054	N420.666		
	418056	N420.667		
	418060	N420.667G		
	418070	N420.66A		
	418071	N420.67A		
	418072	N420.730		
	418073	N420.731		
	440001	N420.735		
	440004	N420.736		
	EFB Elektronik	E-20070	Rutenbeck	13700300
		E-20072		13900300
		ELN336002		13900302
Elmat und Sütveg (STL)	133-011-7111	13900304		
		13900305		
ERNI	133414	Setec	501244	
	133420		501292	
	133421		501362	
	133442		501379	
	133513			
ICS	2200	Telegärtner	J00029A0061	
	2201		J00029A0064	
	2210		J00029A0077	
	5845		J00029A0086	
	5846		J00029A0088	
Krone	6830 1 800-xx + 810-xx	J00029K0036		
	MT-RJ 7023 1 303-xx	J00029K0050		
	STP 6830 1 312-xx	J00029K0051		
	UTP 6830 1 302-xx	J00029K0054		
		J00029K0078		
	ZA-Tec	9009044		

## Розетки

## Капази за комуникационни розетки

## Централни капази за гва конектора RJ45

	Sedna RJ адаптор ПРОЗРАЧЕН
--	-------------------------------



бял	SDD111442C
крема	SDD112442C
алуминий	-
антрацит	-

## Централен капак за гва RJ45 конектора

	Sedna RJ адаптор ЗЕЛЕН
--	---------------------------



бял	SDD111443C
крема	SDD112443C
алуминий	-
антрацит	-

Съвместими конектори за Sedna RJ адаптор  
ПРОЗРАЧЕН

AMP/Тусо	216811 - 1
----------	------------

Съвместими конектори за Sedna RJ адаптор  
ЗЕЛЕН

Commscope-Systimax	Commscope-Systimax
M1BH-H-003	MGS500-317
M1BH-H-112	MGS500-318
M1BH-H-123	MGS500-361
M1BH-H-226	MGS500-BLK-003
M1BH-H-246	MGS500-BLK-246
M1BH-H-262	MGS500-BLK-262
M1BH-H-270	MGS500-BLK-318
M1BH-H-317	MGS600-003
M1BH-H-318	MGS600-112
MGS400-003	MGS600-123
MGS400-003-BULK	MGS600-148
MGS400-112	MGS600-226
MGS400-123	MGS600-246
MGS400-215	MGS600-262
MGS400-226	MGS600-270
MGS400-246	MGS600-317
MGS400-246-BULK	MGS600-318
MGS400-262	MGS600-361
MGS400-262-BULK	MGS600-BULK-003
MGS400-270	MGS600-BULK-246
MGS400-317	MGS600-BULK-262
MGS400-317-K	MGS600-BULK-318
MGS400-318	MPS100E-003
MGS400-318-BULK	MPS100E-112
MGS400-361	MPS100E-123
MGS400BH-BULK-112	MPS100E-215
MGS500-003	MPS100E-226
MGS500-112	MPS100E-246
MGS500-123	MPS100E-262
MGS500-215	MPS100E-270
MGS500-226	MPS100E-317
MGS500-246	MPS100E-318
MGS500-262	MPS100E-361
MGS500-270	Reichle & De-Massari
	R305111

## Розетки

## Капацы за комуникационни розетки

## Централни капацы за RJ45 конектори

	Sedna RJ адаптор ЧЕРЕП
--	---------------------------



бял	SDD111444C
крема	SDD112444C
алуминий	SDD113444C
антрацит	SDD114444C

## Централен капак за единична комуникационна розетка (RJ45, RJ11, HDMI, VGA)

	Комуникационна розетка
--	------------------------



бял	SDD111421
крема	SDD112421
алуминий	SDD113421
антрацит	SDD114421

## Съвместими конектори за Sedna RJ адаптор ЧЕРЕП

Merten	465595	AMP	569014	
	06363 B3		569015	
	Ackermann		06363 B4	111 6515
			6363 B3	MT-RJ 1278414
AMP	6363 B4	MT-RJ 1278415		
	186605	MT-RJ LWL Duplex		
	188650	MT-RJ LWL Duplex		
	338038	AMP/Tyco	1116604-x +	
	406372		1339189-x cat5e	
	506372		1339015-1 cat5e	
	554908		1375055-x +	
	554909		1375187-x cat6	
	555224		1375188-1 cat6 1375189-1	
	555225		cat5e	
	555234		1375190-x +	
	555235		1375191-x cat5e	
	557373		1375192-x +	
	557374		1375193-x cat3 RJ11	
	557375		188650 - 3 bis 6	
	557376		338038 - 1 bis 4	
	557377		406372 - x cat 5 + 1116515-1	
	557378	cat5e		
	557460	ASYCO	Cat5e/6 SFTP	
	557461	Brand-Rex	GPC Jack F01 3LF	
	557462	Kannegieter	BICC Brand Rex Snap-In-	
	557476		Jacks RJ45	
	557594	Leoni-Kerpen	E-Line 600 GG45 cat 6 Keystone	
	557680		Clip Nr. 9ZE20009	
	557681	LEVITON	41108	
	557818	Molex	KSJ-00033-xx	
	557819		KSJ-00032-xx	
	557901	MTR	J127841-1 + J127842-1	
	557902	Nexans	LENmark- MJ mit Keystone	
	557952		Clip N429.620	
	557955	PANDUIT	Keyst. Cat 5E KJ588TPBL	
	569012		Keyst. Cat 5E KJ688TPBL	
	569013			



## Розетки

## Телевизионни розетки

## TV розетки

	TV Междинна в серия 7db	TV Междинна в серия 10db	TV Последна в серия 4db
--	----------------------------	-----------------------------	----------------------------

## Винтово свързване



<input type="checkbox"/> бял	SDD111474	SDD111478	SDD111471
<input type="checkbox"/> крема	SDD112474	SDD112478	SDD112471
<input type="checkbox"/> алуминий	SDD113474	SDD113478	SDD113471
<input type="checkbox"/> антрацит	SDD114474	SDD114478	SDD114471
<input type="checkbox"/> бреза	SDD180474	SDD180478	SDD180471
<input type="checkbox"/> венге	SDD181474	SDD181478	SDD181471

## TV/R розетки

	TV/R Междинна в серия 7db	TV/R Междинна в серия 10db	TV/R Последна в серия 4db
--	------------------------------	-------------------------------	------------------------------

## Винтово свързване



<input type="checkbox"/> бял	SDD111474R	SDD111478R	SDD111471R
<input type="checkbox"/> крема	SDD112474R	SDD112478R	SDD112471R
<input type="checkbox"/> алуминий	SDD113474R	SDD113478R	SDD113471R
<input type="checkbox"/> антрацит	SDD114474R	SDD114478R	SDD114471R
<input type="checkbox"/> бреза	SDD180474R	SDD180478R	SDD180471R
<input type="checkbox"/> венге	SDD181474R	SDD181478R	SDD181471R

## TV/SAT розетка

	TV/SAT Междинна в серия 7db	TV/SAT Междинна в серия 10db	TV/SAT Последна в серия 4db
--	--------------------------------	---------------------------------	--------------------------------

## Винтово свързване



<input type="checkbox"/> бял	SDD111474S	SDD111478S	SDD111471S
<input type="checkbox"/> крема	SDD112474S	SDD112478S	SDD112471S
<input type="checkbox"/> алуминий	SDD113474S	SDD113478S	SDD113471S
<input type="checkbox"/> антрацит	SDD114474S	SDD114478S	SDD114471S
<input type="checkbox"/> бреза	SDD180474S	SDD180478S	SDD180471S
<input type="checkbox"/> венге	SDD181474S	SDD181478S	SDD181471S

## TV/R/SAT розетка

	TV/R/SAT Междинна в серия 7db	TV/R/SAT Междинна в серия 10db	TV/R/SAT Последна в серия 4db
--	----------------------------------	-----------------------------------	----------------------------------

## Винтово свързване



<input type="checkbox"/> бял	SDD111484	SDD111488	SDD111481
<input type="checkbox"/> крема	SDD112484	SDD112488	SDD112481
<input type="checkbox"/> алуминий	SDD113484	SDD113488	SDD113481
<input type="checkbox"/> антрацит	SDD114484	SDD114488	SDD114481
<input type="checkbox"/> бреза	SDD180484	SDD180488	SDD180481
<input type="checkbox"/> венге	SDD181484	SDD181488	SDD181481

## Розетки

## TV розетки

## Розетки за високоговорител

## TV/SAT/SAT розетка

TV/SAT/SAT  
Индивидуална 2 db

## Винтово свързване



<input type="checkbox"/> бял	<b>SDD111481S</b>
<input type="checkbox"/> крема	<b>SDD112481S</b>
<input type="checkbox"/> алуминий	<b>SDD113481S</b>
<input type="checkbox"/> антрацит	<b>SDD114481S</b>
<input type="checkbox"/> бреза	<b>SDD180481S</b>
<input type="checkbox"/> венге	<b>SDD181481S</b>

## Комбинирани информационни розетки

## TV + RJ45

Крайна TV розетка 4 dB с IEC излаз +  
RJ45 Cat. 6 UTP

## Винтово свързване



<input type="checkbox"/> бял	<b>SDD111469T</b>
<input type="checkbox"/> крема	<b>SDD112469T</b>
<input type="checkbox"/> алуминий	<b>SDD113469T</b>
<input type="checkbox"/> антрацит	<b>SDD114469T</b>
<input type="checkbox"/> бреза	<b>SDD180469T</b>
<input type="checkbox"/> венге	<b>SDD181469T</b>

\* UTP = Неекранирана усукана гвойка

**Забележка:** TV конектор, краен, 4 dB с IEC излаз.

## Розетки за високоговорител

Двойна

## Винтово свързване



<input type="checkbox"/> бял	<b>SDD111411</b>
<input type="checkbox"/> крема	<b>SDD112411</b>
<input type="checkbox"/> алуминий	<b>SDD113411</b>
<input type="checkbox"/> антрацит	<b>SDD114411</b>
<input type="checkbox"/> бреза	<b>SDD180411</b>
<input type="checkbox"/> венге	<b>SDD181411</b>

# Sedna Design

# Sedna Elements

Akcecoapu

# Акcesoару

## Кабелни излази – 25 A – 250 V AC

	
бял	<b>SDD111903</b>
крема	<b>SDD112903</b>
алуминий	<b>SDD113903</b>
антрацит	<b>SDD114903</b>
бреза	<b>SDD180903</b>
венге	<b>SDD181903</b>

## Капак за празен могул

<b>Двоен</b>	
	
бял	<b>SDD111904</b>
крема	<b>SDD112904</b>
алуминий	<b>SDD113904</b>
антрацит	<b>SDD114904</b>
бреза	<b>SDD180904</b>
венге	<b>SDD181904</b>

## Агантор за механизму New Unica

	
бял	<b>SDD111905</b>
крема	<b>SDD112905</b>
алуминий	<b>SDD113905</b>
антрацит	<b>SDD114905</b>

## Лампа за ноцна индикация – 3 W – 250 V AC, E10 неонова крушка

	
Лампа за ноцна индикация	<b>SDD111906</b>

### Таблица за съвместимост

Каталожен номер	Описание
<b>NU301818</b>	Двойно USB зарядно 2.4A тип A+C
<b>NU341118</b>	RJ45 единична Cat. 5 UTP, 2 модула
<b>NU341718</b>	RJ45 единична Cat. 6 STP, 2 модула
<b>NU341818</b>	Двойно USB зарядно 2.0A, 2 модула
<b>NU346218</b>	TV единична розетка, индивидуална, 2 модула
<b>NU352518</b>	Детектор за движение с ключ 10 A
<b>NU353518</b>	Таймер за обратно броене 10 A
<b>NU360518</b>	Wi-Fi® усилвател
<b>NU946118</b>	RJ45 капак Keystone/Systemax 2 модула

### Примери

Детектор за движение Таймер за обратно броене Wi-Fi® усилвател



**NU352518**  
(New Unica)  
+ SDD111905  
+ SDD311801



**NU353518**  
(New Unica)  
+ SDD111905  
+ SDD311801



**NU360518**  
(New Unica)  
+ SDD111905  
+ SDD311801



# Sedna Design

# Sedna Elements

## Механизми с рамка

# Механизми с рамка

## Ключове и контактни излази

### Двойни контактни излази – 2P+E (шuko) 16 A – 250 V AC – IP20

Двоен контактен излаз, с детска защита, с рамка

Винтово свързване



бял	SDD311221
крема	SDD312221
алуминий	SDD313221
антрацит	SDD314221
бреза	SDD380221
венге	SDD381221

# Sedna Design

# Sedna Elements











Декоративни рамки

Конзоли за открит монтаж

Конзоли за вграден монтаж

## Декоративни рамки

## SEDNA Design - Декоративни рамки IP20/IP44

	Едномодулна	Двумодулна	Тримодулна	Четиримодулна	Петмодулна	Едномодулна с поставка за смартфон	
							
бял		<b>SDD311801</b>	<b>SDD311802</b>	<b>SDD311803</b>	<b>SDD311804</b>	<b>SDD311805</b>	<b>SDD311809</b>
крема		<b>SDD312801</b>	<b>SDD312802</b>	<b>SDD312803</b>	<b>SDD312804</b>	<b>SDD312805</b>	<b>SDD312809</b>
алуминий		<b>SDD313801</b>	<b>SDD313802</b>	<b>SDD313803</b>	<b>SDD313804</b>	<b>SDD313805</b>	<b>SDD313809</b>
антрацит		<b>SDD314801</b>	<b>SDD314802</b>	<b>SDD314803</b>	<b>SDD314804</b>	<b>SDD314805</b>	<b>SDD314809</b>

Многомодулните рамки могат да се монтират хоризонтално и вертикално.

# Декоративни рамки

## SEDNA Elements - Декоративни рамки IP20/IP44\*

	Едномодулна	Двумодулна	Тримодулна	Четиримодулна	Петмодулна
					
стъкло	 SDD360801	SDD360802	SDD360803	SDD360804	SDD360805
черно стъкло	 SDD361801	SDD361802	SDD361803	SDD361804	SDD361805
опушено стъкло	 SDD362801	SDD362802	SDD362803	SDD362804	SDD362805
драскан алуминий	 SDD370801	SDD370802	SDD370803	SDD370804	SDD370805
драскан бронз	 SDD371801	SDD371802	SDD371803	SDD371804	SDD371805
бреза	 SDD380801	SDD380802	SDD380803	SDD380804	SDD380805
венге	 SDD381801	SDD381802	SDD381803	SDD381804	SDD381805
светъл камък	 SDD390801	SDD390802	SDD390803	SDD390804	SDD390805
вулканичен камък	 SDD391801	SDD391802	SDD391803	SDD391804	SDD391805

Многомодулните рамки могат да се инсталират хоризонтално и вертикално.



### \* ВНИМАНИЕ - относно монтажа на декоративните рамки Sedna Elements

При монтаж на механизъм Sedna IP44 с декоративна рамка Sedna Elements в стенна конзола със стърчаща яка може да се получи пролука между рамката и стената.

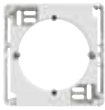

# Конзоли за открит монтаж

## Конзоли за открит монтаж IP20

	Едномодулна	Многомодулна Разширение
		
бял	SDD111901	SDD111902
крема	SDD112901	SDD112902
алуминий	SDD113901	SDD113902
антрацит	SDD114901	SDD114902

**Характеристики**

- Подходящи само за рамки SEDNA Design
- Могат да се инсталират хоризонтално и вертикално

### Монтаж на едномодулна рамка

Едномодулна рамка SDDxxx901

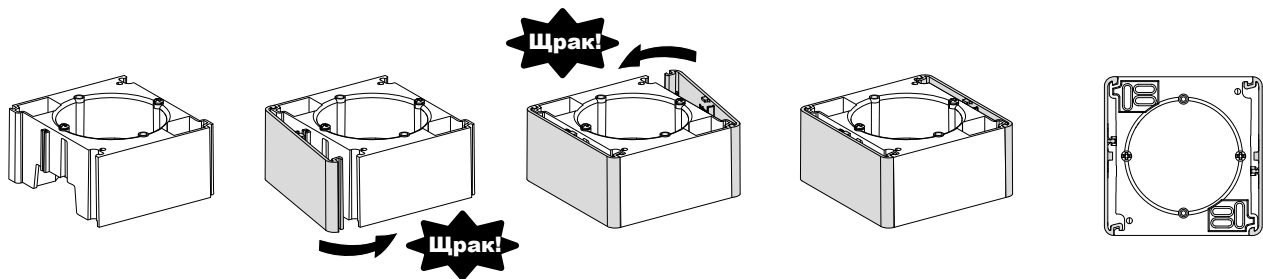

### Монтаж на многомодулна рамка

Едномодулна SDDxxx901 + разширени за многомодулна рамка SDDxxx902 (до четворна)

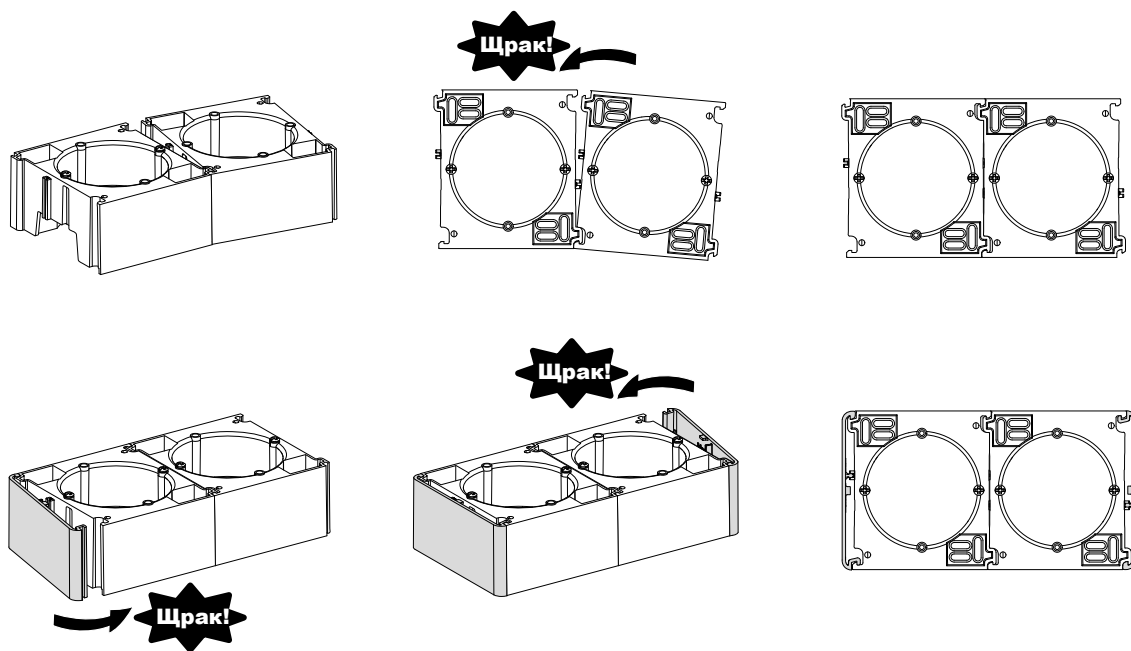

# Конзоли за вграден монтаж

## Multifix конзоли за вграден монтаж

Единична	Двойна	Тройна	Четворна
<b>40 mm дълбочина</b>			
			
IMT35914 <sup>(1)</sup> IMT35914P <sup>(2)</sup>	IMT35924	IMT35934	IMT35944
<b>50 mm дълбочина</b>			
			
IMT35915	IMT35925	IMT35935	IMT35945

(1) 50 броя в опаковка.

(2) 300 броя в опаковка.

## Акcesoару

Разделител	
	
IMT35994	IMT35995
Характеристики	
• за конзоли с дълбочина 40 mm	• за конзоли с дълбочина 50 mm

## Конзоли за вграден монтаж

IMT359●4: дълбочина 40 mm

IMT359●5: дълбочина 50 mm

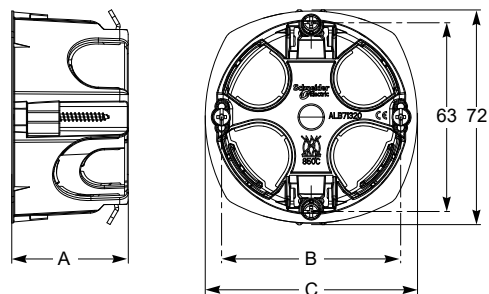

Конзоли за вграден монтаж Multifix

Тип	Дълбочина		1 елемент		2 елемент		3 елемент		4 елемент	
	IMT359●4	IMT359●5	В	С	В	С	В	С	В	С
Multifix	40	50	60	71	71	141.5	71 x 2	212,5	71 x 3	283



# Sedna Design

# Sedna Elements

Техническа информация

# Техническа информация

## Ключове и бутони

### Примери за свързване

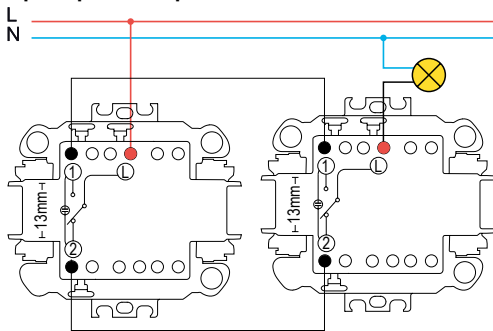

Два девиаторни ключа (със и без глим лампа)

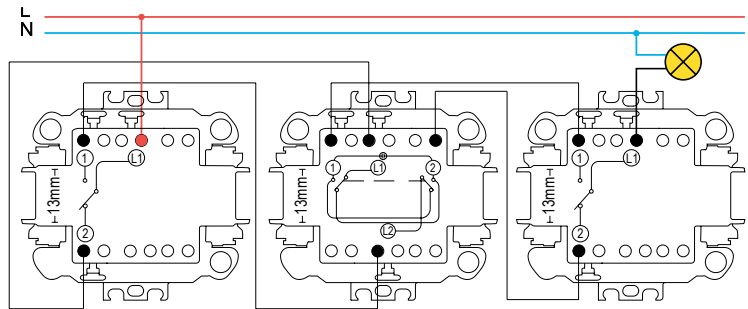

Два девиаторни ключа (със и без глим лампа) + 1 кръстат ключ

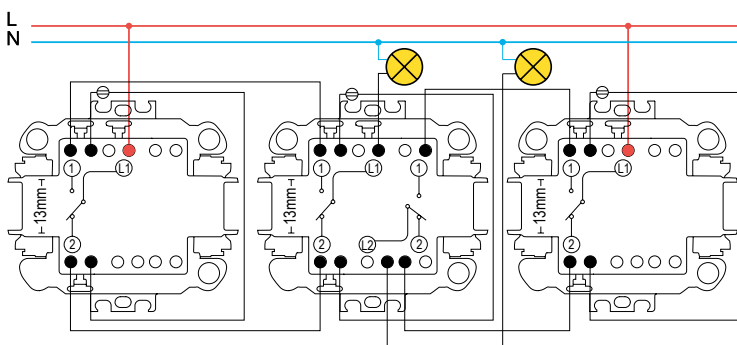

Два девиаторни ключа + един сериен, задействащ два различни товара

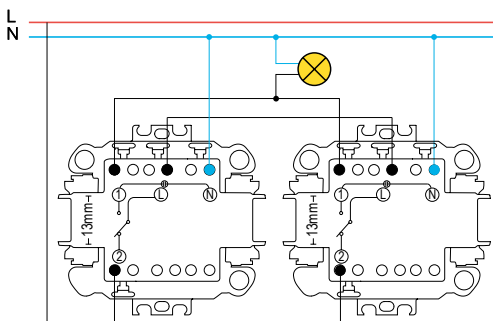

Два девиаторни ключа с индикаторни лампи

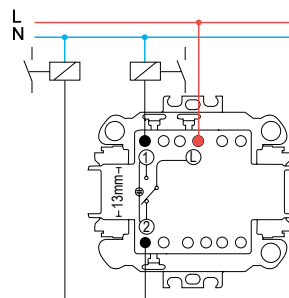

Девиаторен бутон (със и без глим лампа)



# Техническа информация

## Контактни излази

### Свързан единичен контактен излаз 16 A

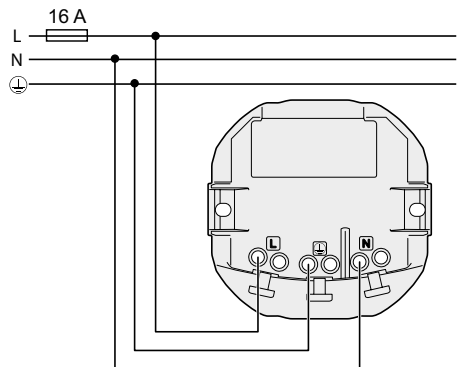

### Контактни излази със зарядни устройства USB - USB зарядни устройства

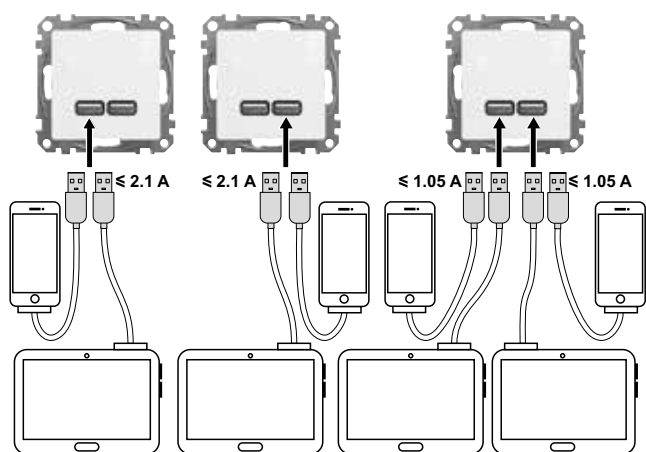

Двойни USB зарядни устройства тип A+A - SDDxxx401

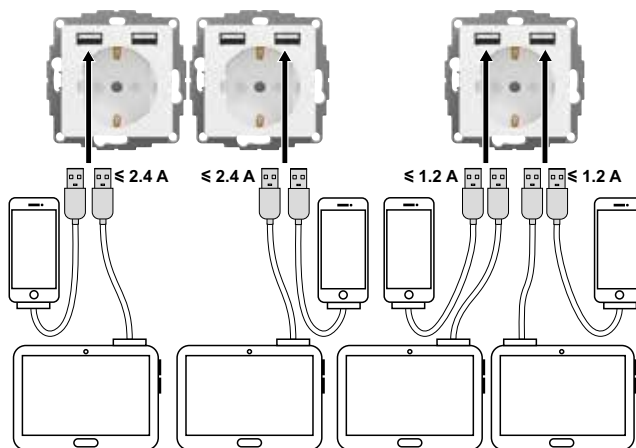

Контактни излази с двойни USB зарядни устройства тип A+A - SDDxxx052

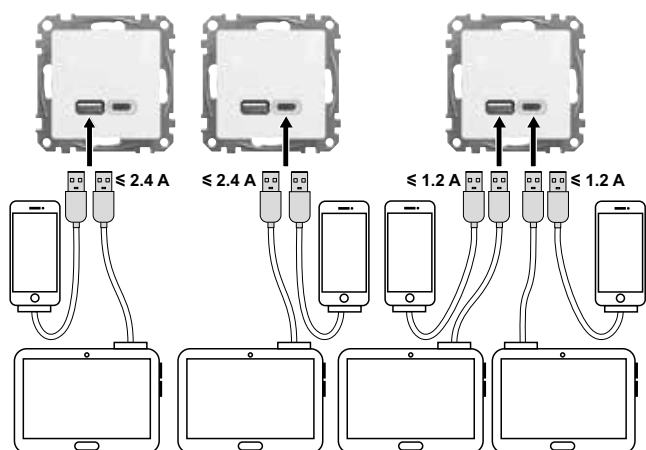

Двойно USB зарядно устройство тип A+C - SDDxxx402

### Свързване

- Изходно напрежение на USB: 5 V DC
- Номинален изходен ток на USB зарядните устройства:
  - SDDxxx052 контактни излази с двойно USB зарядно устройство тип A+A - 1 x 2.4 A или 2 x 1.2 A (за 2 USB порта-A+A)
  - SDDxxx401 двойно USB зарядно устройство тип A+A - 1 x 2.1 A или 2 x 1.05 A (за 2 USB порта-A+A)
  - SDDxxx402 двойно USB зарядно устройство тип A+C - 1 x 2.4 A или 2 x 1.2 A (за 2 USB порта-A+C)

# Техническа информация

## Информационни розетки RJ45

### Приложение

- Съществуват различни видове кабели за мрежи за данни (коаксиални, оптични и др.), но най-често използваният кабел е кабелът тип усукана двойка, състоящ се от 2 изолирани и преплетени медни проводника. Съществуват няколко вида кабели с усукана двойка:
  - кабелът U/UTP (Unshielded Twisted Pair) е усукан кабел с 4 двойки, който не е екраниран. Предназначен е за малки и средни инсталации без електромагнитно замърсяване
  - кабелът F/UTP (Foiled Twisted Pair) е усукан кабел от 4 двойки с общо екраниране за външна защита, общо за всички 4 двойки, което ги предпазва от слабо електромагнитно замърсяване. Подходящ е за инсталации, изискващи минимална електромагнитна защита.
  - кабелът S/FTP (Shielded Twisted Pair) е друг 4-жилен екраниран усукан кабел със защитно екраниране на всяка двойка срещу силно електромагнитно замърсяване. По този начин се свеждат до минимум емисиите. Подходящ е за инсталации, изискващи високо ниво на електромагнитна защита.
- RJ45 е 8-пинов конектор, стандартизиран от ISO8877 за свързване на устройства към VDI мрежи.
- Един от най-често използваните стандарти за производство на информационни кабели е този на Северноамериканската асоциация на производителите на електронни и телекомуникационни продукти (EIA/TIA 568B), която е определила цветови код с 2 алтернативи, за да опише свързването на конектора RJ45.

### Техническа информация

#### Категории

- Най-важното качество, определящо една информационна мрежа, е скоростта, с която информацията може да се движи в мрежата.

В съответствие с това, инсталациите се класират в следните категории:

Категория	Скорост на предаване на данни	Тип мрежа
Cat. 3	До 10 MHz	Ethernet 10 Base T, Token Ring 4 Mbps
Cat. 4	До 16 MHz	Token Ring 16 Mbps
Cat. 5e	До 100 MHz	Ethernet 1000 Base T, ATM 155 Mbps
Cat. 6	До 250 MHz	Ethernet 1000 Base T, ATM 1200
Cat. 6A	До 500 MHz	Ethernet full-duplex mode 1000 Base T

- За да може инсталацията да бъде включена в някоя категория, всички нейни съставни компоненти трябва да влизат в тази категория, иначе ще бъде класирана в категорията на елемента с най-ниска категория.

#### Гамата Sedna

- гамата Sedna отговаря на техническите изисквания на повечето стандарти и наредби и се отличава със следните характеристики:

- лесен монтаж: всеки конектор е снабден с цветно кодиране и номера, които ръководят свързването без нужда от специални инструменти
- високо качество на конектора от категория 6 и розетките от категория 6, което ни позволява да предложим най-бързия конектор на пазара
- минимално размотаване на проводника за свързване, като по този начин се предотвратява електромагнитна интерференция
- надеждно свързване
- компактни размери (особено на екранираната версия).

## Техническа информация

## TV/R/SAT розетки

## Техническа информация

Тип		TV Междинна 7 dB	Междинна 10 dB	Крайна 4 dB	TV-R Междинна 7 dB	Междинна 10 dB	Крайна 4 dB
		<b>SDDxxx474</b>	<b>SDDxxx478</b>	<b>SDDxxx471</b>	<b>SDDxxx474R</b>	<b>SDDxxx478R</b>	<b>SDDxxx471R</b>
Портове	PORT	SAT	SAT	SAT	FM/TV	FM/TV	FM/TV
	TV	-	-	-	IEC m	IEC m	IEC m
	R	-	-	-	IEC f	IEC f	IEC f
	SAT	IEC m	IEC m	IEC m	-	-	-
Честота	IN - OUT MHz	5 – 2200	5 – 2200	-	47 – 862	47 – 862	-
	IN - TV	-	-	-	47 – 75 / 170 – 862	47 – 75 / 170 – 862	5 – 75 / 170 – 862
	IN - R	-	-	-	88 – 110	88 – 110	88 – 110
	IN - SAT	5 – 2200	5 – 2200	5 – 2200	-	-	-
Загуба на вмъкване	IN - OUT dB	< 3	< 2	-	< 3	< 2	-
	IN - TV	-	-	-	7 ±1.5	11 ±1.5	4 ±1.5
	IN - R	-	-	-	7 ±1.5	11 ±1.5	4 ±1.5
	IN - SAT	7 ±1.5	11 ±2	4 ±1.5	-	-	-
Изолация	FM <> TV dB	-	-	-	> 10	> 10	> 10
	SAT <> TV	-	-	-	-	-	-
Загуба на върщане	IN dB	> 12 (8 мин.)	>12 (8 мин.)	> 12	> 12 (8 мин.)	> 12 (8 мин.)	> 12 (8 мин.)
	OUT	> 10	> 10	-	> 12 (8 мин.)	> 12 (8 мин.)	-
	TV	> 10	> 10	> 12	> 10	> 10	> 8
	R	> 10	> 10	> 12	> 10	> 10	> 8
	SAT	> 10	> 10	> 12	-	-	-
DC/22 kHz пропуск	SAT V/mA	50 V / 500 mA	50 V / 500 mA	50 V / 500 mA	-	-	-
Съпротивление	Ω	75	75	75	75	75	75
Работна температура	°C	- 25... + 55	- 25... + 55	- 25... + 55	- 25... + 55	- 25... + 55	- 25... + 55

Тип		TV-SAT Междинна 7 dB	Междинна 10 dB	Крайна 4 dB	TV-R-SAT Междинна 7 dB	Междинна 10 dB	Крайна 4 dB
		<b>SDDxxx474S</b>	<b>SDDxxx478S</b>	<b>SDDxxx471S</b>	<b>SDDxxx484</b>	<b>SDDxxx488</b>	<b>SDDxxx481</b>
Портове	PORT	R-TV/SAT	R-TV/SAT	R-TV/SAT	TV/FM/SAT	TV/FM/SAT	TV/FM/SAT
	TV	IEC m	IEC m	IEC m	IEC m	IEC m	IEC m
	R	IEC m	IEC m	IEC m	IEC f	IEC f	IEC f
	SAT	IEC f	IEC f	IEC f	F f	F f	F f
Честота	IN - OUT MHz	47 – 2150	47 – 2150	-	-	-	-
	IN - TV	47 – 862	47 – 862	5 – 862	47 – 75 / 170 – 862	47 – 75 / 170 – 862	47 – 75 / 170 – 862
	IN - R	47 – 862	47 – 862	5 – 862	88 – 110	88 – 110	88 – 110
	IN - SAT	950 – 2200	950 – 2200	950 – 2200	950 – 2200	950 – 2200	950 – 2200
Загуба на вмъкване	IN - OUT dB	< 3.5 (4.5 макс.)	< 2.5 (3.5 макс.)	-	< 3.5 (4.5 макс.)	< 2.5 (3.5 макс.)	-
	IN - TV	7 ±1.5	11.5 ±2	5.5 ±2	7 ±2	11 ±2	6 ±2
	IN - R	7 ±1.5	11.5 ±2	5.5 ±2	11 ±1.5	15 ±1.5	6 ±2
	IN - SAT	7 ±1.5	11.5 ±2	5.5 ±2	7 ±1.5	11 ±2	5 ±2
Изолация	FM <> TV dB	-	-	-	> 12	> 12	> 12
	SAT <> TV	> 10 typ (6 мин.)	> 10 typ (6 мин.)	> 10 typ (6 мин.)	> 10 typ (6 мин.)	> 10 typ (6 мин.)	> 10 typ (6 мин.)
Загуба на върщане	IN dB	> 12 (8 мин.)	> 12 (8 мин.)	> 12 (8 мин.)	> 12 (8 мин.)	> 12 (8 мин.)	> 12 (8 мин.)
	OUT	> 12 (8 мин.)	> 12 (8 мин.)	-	> 12 (8 мин.)	> 12 (8 мин.)	-
	TV	> 8	> 8	> 8	> 8	> 8	> 8
	R	> 8	> 8	> 8	> 10	> 10	> 10
	SAT	> 8	> 8	> 8	> 8	> 8	> 8
DC/22 kHz пропуск	SAT V/mA	50 V / 500 mA	50 V / 500 mA	50 V / 500 mA	50 V / 500 mA	50 V / 500 mA	50 V / 500 mA
Съпротивление	Ω	75	75	75	75	75	75
Работна температура	°C	- 25... + 55	- 25... + 55	- 25... + 55	- 25... + 55	- 25... + 55	- 25... + 55

# Техническа информация

## TV/R/SAT розетки

### Техническа информация

Тип		TV-SAT-SAT	
		Индивидуална 2 dB	
		SDDxxx481S	
Портове	PORT	TV/SAT/SAT	
	TV	IEC m	
	R	F f (SAT1)	
	SAT	F f (SAT2)	
Честота	IN - OUT	MHz	-
	IN - TV		47 – 862
	IN - R		950 – 2200 (SAT1)
	IN - SAT		0 – 2200 (SAT2)
Загуба на вмъкване	IN - OUT	dB	-
	IN - TV		< 2
	IN - R		< 2 (3,5 max)
	IN - SAT		< 1,5
Изоляция (dB)	FM <> TV	dB	-
	SAT <> TV		> 10 typ (6 min)
Загуба на връщане	IN	dB	> 12 (8 min)
	OUT		-
	TV		> 8
	R		> 8
	SAT		-
DC / 22 kHz пропуск	SAT	V/mA	50V/500mA
Съпротивление		Ω	75
Работна температура		°C	- 25 ... + 55

Тип		TV-RJ45	
		Крайна 4 dB	
		SDDxxx469T	
Портове	PORT	SAT	
	TV	-	
	R	-	
	SAT	IEC m	
Честота	IN - OUT	MHz	-
	IN - TV		-
	IN - R		-
	IN - SAT		5 – 2200
Загуба на вмъкване	IN - OUT	dB	-
	IN - TV		-
	IN - R		-
	IN - SAT		4 ± 1,5
Изоляция (dB)	FM <> TV	dB	-
	SAT <> TV		-
Загуба на връщане	IN	dB	> 12
	OUT		-
	TV		> 12
	R		> 12
	SAT		> 12
DC / 22 kHz пропуск	SAT	V/mA	50 V / 500 mA
Съпротивление		Ω	75
Работна температура		°C	- 25... + 55

# Техническа информация

## TV/R/SAT розетки

### Инсталация

**TV и TV/R приложения – индивидуален / паралелен монтаж на крайна розетка 4 dB**

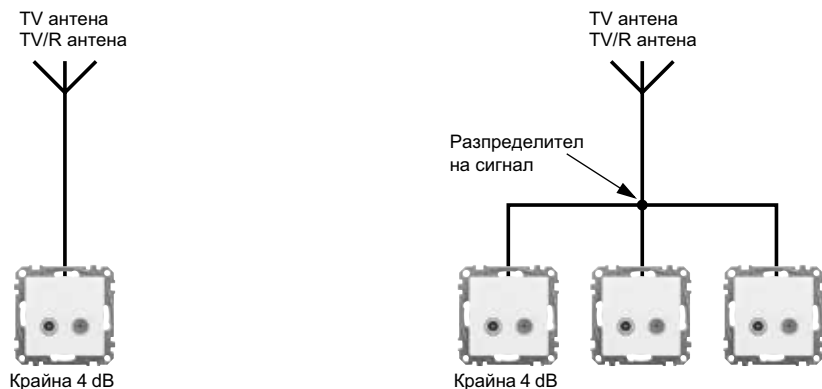

**TV и TV/R приложения – линеен монтаж на междинна розетка 10 dB и 7 dB, и крайна 4 dB**

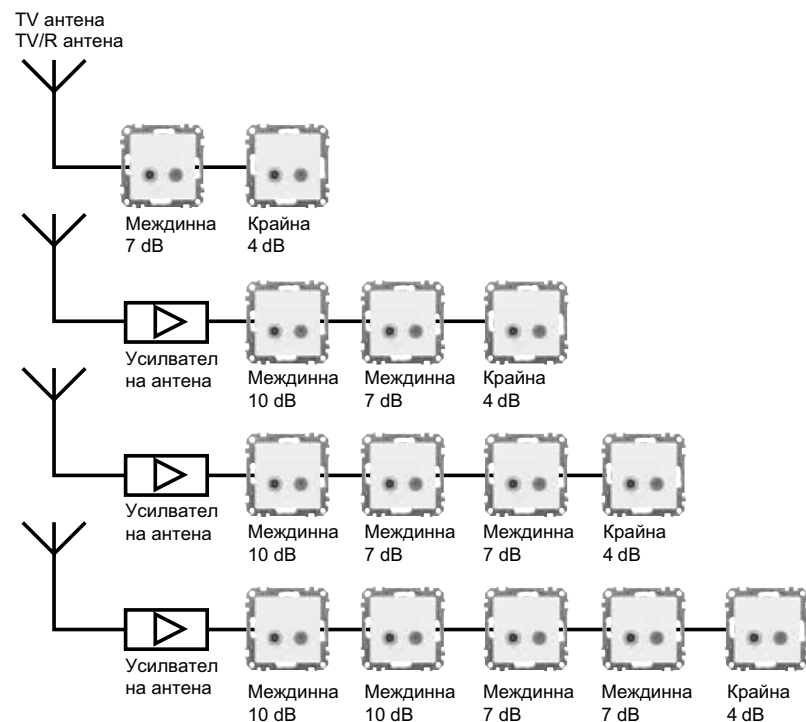

**TV/SAT приложения – индивидуален / линеен монтаж на розетка 10 dB и 7 dB, и крайна 4 dB**

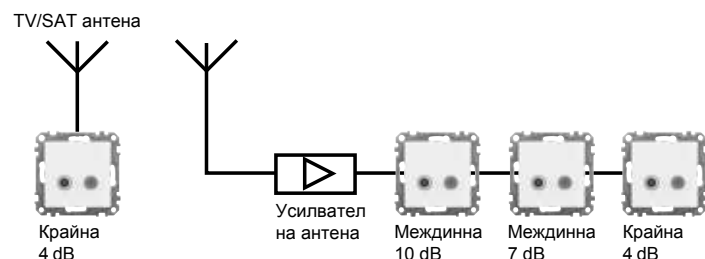



# Техническа информация

## Размери

### Размери на продукта (mm)

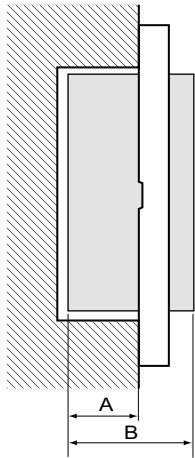

A: Дълбочина на вграждане  
B: Дълбочина

Каталожен номер	A (mm)	B (mm)
SDDxxx011	29	38
SDDxxx012	29	38
SDDxxx013	29	50
SDDxxx014	29	50
SDDxxx021	29	41
SDDxxx022	29	41
SDDxxx023	29	50
SDDxxx024	29	50
SDDxxx025	32	41
SDDxxx026	32	41
SDDxxx035	29	37
SDDxxx036	29	37
SDDxxx052	32	44
SDDxxx061	22	35
SDDxxx101	24	37
SDDxxx102	24	37
SDDxxx104	24	37
SDDxxx105	24	37

Каталожен номер	A (mm)	B (mm)
SDDxxx106	24	37
SDDxxx107	24	37
SDDxxx108	24	37
SDDxxx111	24	37
SDDxxx114	24	37
SDDxxx116	24	37
SDDxxx118	24	37
SDDxxx121	24	42
SDDxxx122	24	45
SDDxxx131	24	37
SDDxxx132	24	37
SDDxxx133	24	37
SDDxxx141	24	37
SDDxxx143	24	37
SDDxxx162	24	37
SDDxxx166	24	37
SDDxxx211	24	37
SDDxxx221	24	49

Каталожен номер	A (mm)	B (mm)
SDDxxx275	24	50
SDDxxx382	31	55
SDDxxx384	31	48
SDDxxx385	31	46
SDDxxx388	31	46
SDDxxx401	31	43
SDDxxx402	31	43
SDDxxx411	31	52
SDDxxx451	22	35
SDDxxx452	24	37
SDDxxx458	24	37
SDDxxx461	22	35
SDDxxx462	24	37
SDDxxx466	22	35
SDDxxx467	24	37
SDDxxx468	24	37
SDDxxx469	24	37
SDDxxx471	23	35

Каталожен номер	A (mm)	B (mm)
SDDxxx474	23	35
SDDxxx478	23	35
SDDxxx481	23	42
SDDxxx484	23	42
SDDxxx488	23	42
SDDxxx491	22	35
SDDxxx492	24	37
SDDxxx501	31	55
SDDxxx502	31	55
SDDxxx504	31	48
SDDxxx506	32	47
SDDxxx507	32	47
SDDxxx508	31	46
SDDxxx903	31	58
SDDxxx904	31	43
SDDxxx906	32	43

### Декоративни рамки SEDNA

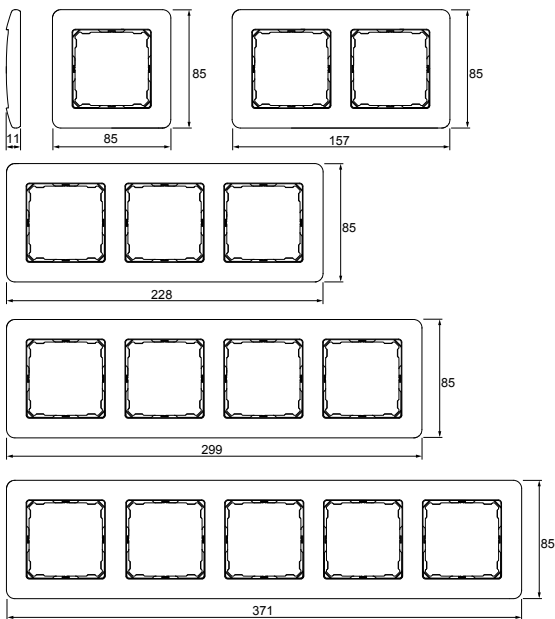

### SEDNA Elements

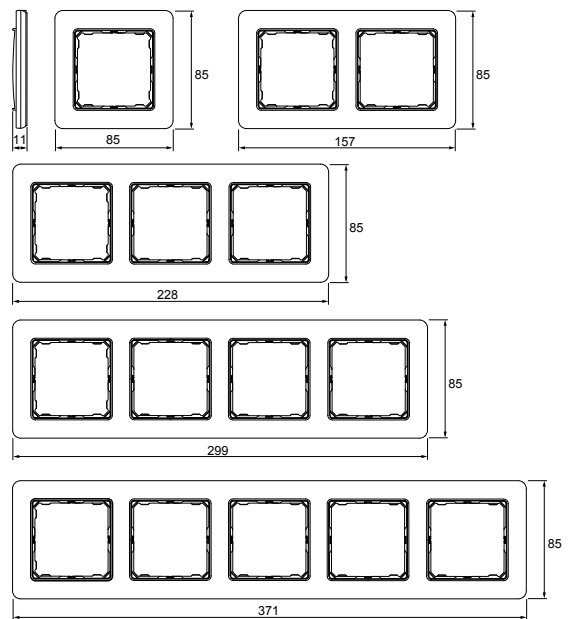

### Конзоли за открит монтаж

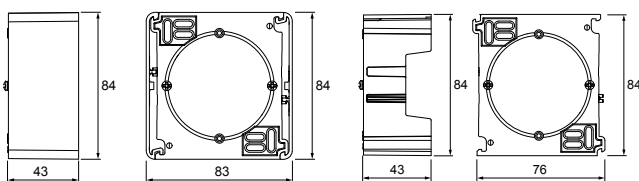

Едномодулна  
SDDxxx901

Разширение за многомодулна  
конзола  
SDDxxx902

# Sedna Design

# Sedna Elements

Индекс на каталожните  
номера

# Индекс на каталожните номера

Каталожен номер	Страница
2200	39
2201	39
2210	39
5845	39
5846	39
41108	41
133414	39
133420	39
133421	39
133442	39
133513	39
186605	41
188650	41
338038	41
400102	39
400103	39
406372	41
418053	39
418054	39
418056	39
418060	39
418070	39
418071	39
418072	39
418073	39
440001	39
440004	39
465516	39
465518	39
465595	41
501244	39
501292	39
501362	39
501379	39
506372	41
554908	41
554909	41
555224	41
555225	41
555234	41
555235	41
557373	41
557374	41
557375	41

Каталожен номер	Страница
557376	41
557377	41
557378	41
557460	41
557461	41
557462	41
557476	41
557594	41
557680	41
557681	41
557818	41
557819	41
557901	41
557902	41
557952	41
557955	41
569012	41
569013	41
569014	41
569015	41
9009044	39
13700300	39
13900300	39
13900302	39
13900304	39
13900305	39
06363 B3	41
06363 B4	41
1116604-x +	41
130B21-E 6070 001	39
130B22-E	39
130B23-E	39
133-011-7111	39
1339015-1 cat5e	41
1339189-x cat5e	41
1375055-x +	41
1375187-x cat6	41
1375188-1 cat6 1375189-1	41
1375190-x +	41
1375191-x cat5e	41
1375192-x +	41
1375193-x cat3 RJ11	41
188650 - 3 bis 6	41
216000 - 2	39

# Индекс на каталожните номера

Каталожен номер	Страница
216005 - 4	39
216811 - 1	40
338038 - 1 bis 4	41
406372 - x cat 5 + 1116515-1	41
6363 B3	41
6363 B4	41
6830 1 800-xx + 810-xx	39
9ZE20001	39
9ZK00026	39
9ZQ00005	39
9ZQ00006	39
ABI-CP1001S00	39
ABI-CP2002S00	39
BICC Brand Rex Snap-In-	41
Cat5e/6 SFTP	41
Clip N429.620	41
Clip Nr. 9ZE20009	41
E-20070	39
E-20072	39
E-Line 600 GG45 cat 6 Keystone	41
ELN336002	39
GPC Jack F01 3LF	41
IMT35100	52
IMT35101	52
IMT35150	52
J00029A0061	39
J00029A0064	39
J00029A0077	39
J00029A0086	39
J00029A0088	39
J00029K0036	39
J00029K0050	39
J00029K0051	39
J00029K0054	39
J00029K0078	39
J127841-1 + J127842-1	41
Jacks RJ45	41
Keyst. Cat 5E KJ588TPBL	41
Keyst. Cat 5E KJ688TPBL	41
KSJ-00032-xx	41
KSJ-00033-xx	41
LENmark- MJ mit Keystone	41
M1BH-H-003	40

Каталожен номер	Страница
M1BH-H-112	40
M1BH-H-123	40
M1BH-H-226	40
M1BH-H-246	40
M1BH-H-262	40
M1BH-H-270	40
M1BH-H-317	40
M1BH-H-318	40
MGS400-003	40
MGS400-003-BULK	40
MGS400-112	40
MGS400-123	40
MGS400-215	40
MGS400-226	40
MGS400-246	40
MGS400-246-BULK	40
MGS400-262	40
MGS400-262-BULK	40
MGS400-270	40
MGS400-317	40
MGS400-317-K	40
MGS400-318	40
MGS400-318-BULK	40
MGS400-361	40
MGS400BH-BULK-1 12	40
MGS500-003	40
MGS500-112	40
MGS500-123	40
MGS500-215	40
MGS500-226	40
MGS500-246	40
MGS500-262	40
MGS500-270	40
MGS500-317	40
MGS500-318	40
MGS500-361	40
MGS500-BLK-003	40
MGS500-BLK-246	40
MGS500-BLK-262	40
MGS500-BLK-318	40
MGS600-003	40
MGS600-112	40
MGS600-123	40

# Индекс на каталожните номера

Каталожен номер	Страница
MGS600-148	40
MGS600-226	40
MGS600-246	40
MGS600-262	40
MGS600-270	40
MGS600-317	40
MGS600-318	40
MGS600-361	40
MGS600-BULK-003	40
MGS600-BULK-246	40
MGS600-BULK-262	40
MGS600-BULK-318	40
MPS100E-003	40
MPS100E-112	40
MPS100E-123	40
MPS100E-215	40
MPS100E-226	40
MPS100E-246	40
MPS100E-262	40
MPS100E-270	40
MPS100E-317	40
MPS100E-318	40
MPS100E-361	40
MT-RJ 1278414	41
MT-RJ 1278415	41
MT-RJ 7023 1 303-xx	39
MT-RJ LWL Duplex	41
MT-RJ LWL Duplex	41
N420.416	39
N420.426	39
N420.550	39
N420.551	39
N420.555	39
N420.556	39
N420.660	39
N420.661	39
N420.666	39
N420.667	39
N420.667G	39
N420.66A	39
N420.67A	39
N420.730	39
N420.731	39

Каталожен номер	Страница
N420.735	39
N420.736	39
NU352518	45
NU353518	45
NU360518	45
R305111	40
SDD111011	36
SDD111012	36
SDD111021	35
SDD111022	35
SDD111023	35
SDD111024	35
SDD111025	35
SDD111026	35
SDD111035	36
SDD111036	36
SDD111052	37
SDD111061	37
SDD111101	25
SDD111101L	26
SDD111101N	26
SDD111102	25
SDD111102N	26
SDD111103	25
SDD111104	28
SDD111105	25
SDD111105L	26
SDD111106	25
SDD111106L	26
SDD111106N	26
SDD111107	25
SDD111107L	26
SDD111108	25
SDD111111	27
SDD111111L	27
SDD111114	28
SDD111116	27
SDD111116L	27
SDD111118	27
SDD111121	29
SDD111121E	29
SDD111122	29
SDD111131	27

# Индекс на каталожните номера

Каталожен номер	Страница
SDD111131L	27
SDD111132	27
SDD111132L	27
SDD111133L	27
SDD111143L	27
SDD111162	25
SDD111162N	26
SDD111166	25
SDD111166L	26
SDD111271	36
SDD111275	36
SDD111401	37
SDD111402	37
SDD111411	43
SDD111421	41
SDD111441C	39
SDD111442C	40
SDD111443C	40
SDD111444C	41
SDD111451	38
SDD111451S	38
SDD111452	38
SDD111452S	38
SDD111458	38
SDD111461	38
SDD111461S	38
SDD111462	38
SDD111462S	38
SDD111466	38
SDD111466S	38
SDD111467	38
SDD111467S	38
SDD111468	38
SDD111469T	38
SDD111469T	43
SDD111471	42
SDD111471R	42
SDD111471S	42
SDD111474	42
SDD111474R	42
SDD111474S	42
SDD111478	42
SDD111478R	42

Каталожен номер	Страница
SDD111478S	42
SDD111481	42
SDD111481S	43
SDD111484	42
SDD111488	42
SDD111491	38
SDD111492	38
SDD111501	31
SDD111502	31
SDD111503	31
SDD111504	32
SDD111506	33
SDD111507	33
SDD111508	28
SDD111901	51
SDD111902	51
SDD111903	45
SDD111904	45
SDD111905	45
SDD111906	45
SDD112011	36
SDD112012	36
SDD112021	35
SDD112022	35
SDD112023	35
SDD112024	35
SDD112025	35
SDD112026	35
SDD112035	36
SDD112036	36
SDD112052	37
SDD112101	25
SDD112101L	26
SDD112101N	26
SDD112102	25
SDD112102N	26
SDD112103	25
SDD112104	28
SDD112105	25
SDD112105L	26
SDD112106	25
SDD112106L	26
SDD112106N	26



# Индекс на каталожните номера

Каталожен номер	Страница
SDD112107	25
SDD112107L	26
SDD112108	25
SDD112111	27
SDD112111L	27
SDD112114	28
SDD112116	27
SDD112116L	27
SDD112118	27
SDD112121	29
SDD112121E	29
SDD112122	29
SDD112131	27
SDD112131L	27
SDD112132	27
SDD112132L	27
SDD112133L	27
SDD112143L	27
SDD112162	25
SDD112162N	26
SDD112166	25
SDD112166L	26
SDD112275	36
SDD112401	37
SDD112402	37
SDD112411	43
SDD112421	41
SDD112441C	39
SDD112442C	40
SDD112443C	40
SDD112444C	41
SDD112451	38
SDD112451S	38
SDD112452	38
SDD112452S	38
SDD112458	38
SDD112461	38
SDD112461S	38
SDD112462	38
SDD112462S	38
SDD112466	38
SDD112466S	38
SDD112467	38

Каталожен номер	Страница
SDD112467S	38
SDD112468	38
SDD112469T	38
SDD112469T	43
SDD112471	42
SDD112471R	42
SDD112471S	42
SDD112474	42
SDD112474R	42
SDD112474S	42
SDD112478	42
SDD112478R	42
SDD112478S	42
SDD112481	42
SDD112481S	43
SDD112484	42
SDD112488	42
SDD112491	38
SDD112492	38
SDD112501	31
SDD112502	31
SDD112503	31
SDD112504	32
SDD112506	33
SDD112507	33
SDD112508	28
SDD112901	51
SDD112902	51
SDD112903	45
SDD112904	45
SDD112905	45
SDD113011	36
SDD113012	36
SDD113021	35
SDD113022	35
SDD113023	35
SDD113024	35
SDD113025	35
SDD113026	35
SDD113035	36
SDD113052	37
SDD113101	25
SDD113101L	26

# Индекс на каталожните номера

Каталожен номер	Страница
SDD113101N	26
SDD113102	25
SDD113103	25
SDD113104	28
SDD113105	25
SDD113105L	26
SDD113106	25
SDD113106L	26
SDD113107	25
SDD113107L	26
SDD113108	25
SDD113111	27
SDD113111L	27
SDD113114	28
SDD113116	27
SDD113118	27
SDD113121	29
SDD113121E	29
SDD113122	29
SDD113131	27
SDD113131L	27
SDD113132	27
SDD113132L	27
SDD113143L	27
SDD113166	25
SDD113166L	26
SDD113271	36
SDD113275	36
SDD113401	37
SDD113402	37
SDD113411	43
SDD113421	41
SDD113441C	39
SDD113444C	41
SDD113451	38
SDD113451S	38
SDD113452	38
SDD113452S	38
SDD113458	38
SDD113461	38
SDD113461S	38
SDD113462	38
SDD113462S	38

Каталожен номер	Страница
SDD113466	38
SDD113466S	38
SDD113467	38
SDD113467S	38
SDD113468	38
SDD113469T	38
SDD113469T	43
SDD113471	42
SDD113471R	42
SDD113471S	42
SDD113474	42
SDD113474R	42
SDD113474S	42
SDD113478	42
SDD113478R	42
SDD113478S	42
SDD113481	42
SDD113481S	43
SDD113484	42
SDD113488	42
SDD113491	38
SDD113492	38
SDD113501	31
SDD113502	31
SDD113503	31
SDD113504	32
SDD113506	33
SDD113507	33
SDD113508	28
SDD113901	51
SDD113902	51
SDD113903	45
SDD113904	45
SDD113905	45
SDD114011	36
SDD114012	36
SDD114021	35
SDD114022	35
SDD114023	35
SDD114024	35
SDD114025	35
SDD114026	35
SDD114035	36

# Индекс на каталожните номера

Каталожен номер	Страница
SDD114052	37
SDD114101	25
SDD114101L	26
SDD114101N	26
SDD114102	25
SDD114103	25
SDD114104	28
SDD114105	25
SDD114105L	26
SDD114106	25
SDD114106L	26
SDD114107	25
SDD114107L	26
SDD114108	25
SDD114111	27
SDD114111L	27
SDD114114	28
SDD114116	27
SDD114118	27
SDD114121	29
SDD114121E	29
SDD114122	29
SDD114131	27
SDD114131L	27
SDD114132	27
SDD114132L	27
SDD114143L	27
SDD114166	25
SDD114166L	26
SDD114271	36
SDD114275	36
SDD114401	37
SDD114402	37
SDD114411	43
SDD114421	41
SDD114441C	39
SDD114444C	41
SDD114451	38
SDD114451S	38
SDD114452	38
SDD114452S	38
SDD114458	38
SDD114461	38

Каталожен номер	Страница
SDD114461S	38
SDD114462	38
SDD114462S	38
SDD114466	38
SDD114466S	38
SDD114467	38
SDD114467S	38
SDD114468	38
SDD114469T	38
SDD114469T	43
SDD114471	42
SDD114471R	42
SDD114471S	42
SDD114474	42
SDD114474R	42
SDD114474S	42
SDD114478	42
SDD114478R	42
SDD114478S	42
SDD114481	42
SDD114481S	43
SDD114484	42
SDD114488	42
SDD114491	38
SDD114492	38
SDD114501	31
SDD114502	31
SDD114503	31
SDD114504	32
SDD114506	33
SDD114507	33
SDD114508	28
SDD114901	51
SDD114902	51
SDD114903	45
SDD114904	45
SDD114905	45
SDD115011	36
SDD115021	35
SDD170012	36
SDD170021	35
SDD170022	35
SDD170023	35

# Индекс на каталожните номера

Каталожен номер	Страница
SDD170024	35
SDD170025	35
SDD170026	35
SDD170052	37
SDD170101	25
SDD170101L	26
SDD170102	25
SDD170104	28
SDD170105	25
SDD170105L	26
SDD170106	25
SDD170106L	26
SDD170107	25
SDD170108	25
SDD170111	27
SDD170111L	27
SDD170114	28
SDD170118	27
SDD170131	27
SDD170131L	27
SDD170132	27
SDD170132L	27
SDD180012	36
SDD180021	35
SDD180022	35
SDD180023	35
SDD180024	35
SDD180025	35
SDD180026	35
SDD180052	37
SDD180101	25
SDD180101L	26
SDD180102	25
SDD180104	28
SDD180105	25
SDD180105L	26
SDD180106	25
SDD180106L	26
SDD180107	25
SDD180108	25
SDD180111	27
SDD180111L	27
SDD180114	28

Каталожен номер	Страница
SDD180118	27
SDD180121	29
SDD180121E	29
SDD180131	27
SDD180131L	27
SDD180132	27
SDD180132L	27
SDD180401	37
SDD180402	37
SDD180411	43
SDD180451	38
SDD180452	38
SDD180461	38
SDD180461S	38
SDD180462	38
SDD180462S	38
SDD180466	38
SDD180466S	38
SDD180467	38
SDD180467S	38
SDD180468	38
SDD180469T	38
SDD180469T	43
SDD180471	42
SDD180471R	42
SDD180471S	42
SDD180474	42
SDD180474R	42
SDD180474S	42
SDD180478	42
SDD180478R	42
SDD180478S	42
SDD180481	42
SDD180481S	43
SDD180484	42
SDD180488	42
SDD180491	38
SDD180492	38
SDD180501	31
SDD180502	31
SDD180503	31
SDD180504	32
SDD180508	28

# Индекс на каталожните номера

Каталожен номер	Страница
SDD180903	45
SDD180904	45
SDD181012	36
SDD181021	35
SDD181022	35
SDD181023	35
SDD181024	35
SDD181025	35
SDD181026	35
SDD181052	37
SDD181101	25
SDD181101L	26
SDD181102	25
SDD181104	28
SDD181105	25
SDD181105L	26
SDD181106	25
SDD181106L	26
SDD181107	25
SDD181108	25
SDD181111	27
SDD181111L	27
SDD181114	28
SDD181118	27
SDD181121	29
SDD181121E	29
SDD181131	27
SDD181131L	27
SDD181132	27
SDD181132L	27
SDD181401	37
SDD181402	37
SDD181411	43
SDD181451	38
SDD181452	38
SDD181461	38
SDD181461S	38
SDD181462	38
SDD181462S	38
SDD181466	38
SDD181466S	38
SDD181467	38
SDD181467S	38

Каталожен номер	Страница
SDD181468	38
SDD181469T	38
SDD181469T	43
SDD181471	42
SDD181471R	42
SDD181471S	42
SDD181474	42
SDD181474R	42
SDD181474S	42
SDD181478	42
SDD181478R	42
SDD181478S	42
SDD181481	42
SDD181481S	43
SDD181484	42
SDD181488	42
SDD181491	38
SDD181492	38
SDD181501	31
SDD181502	31
SDD181503	31
SDD181504	32
SDD181508	28
SDD181903	45
SDD181904	45
SDD211013	36
SDD211014	36
SDD211023	35
SDD211024	35
SDD211101	25
SDD211102	25
SDD211105	25
SDD211106	25
SDD211107	25
SDD211131	27
SDD211132	27
SDD212013	36
SDD212014	36
SDD212023	35
SDD212024	35
SDD212101	25
SDD212102	25
SDD212105	25

# Индекс на каталожните номера

Каталожен номер	Страница
SDD212106	25
SDD212131	27
SDD212132	27
SDD213013	36
SDD213014	36
SDD213023	35
SDD213024	35
SDD213101	25
SDD213102	25
SDD213105	25
SDD213106	25
SDD213132	27
SDD214013	36
SDD214014	36
SDD214023	35
SDD214024	35
SDD214101	25
SDD214102	25
SDD214105	25
SDD214106	25
SDD214132	27
SDD270013	36
SDD270023	35
SDD270101	25
SDD270105	25
SDD270106	25
SDD280013	36
SDD280023	35
SDD280101	25
SDD280105	25
SDD280106	25
SDD281013	36
SDD281023	35
SDD281101	25
SDD281105	25
SDD281106	25
SDD311021	35
SDD311021	47
SDD311106	25
SDD311211C	36
SDD311211C	47
SDD311211P	36

Каталожен номер	Страница
SDD311211P	47
SDD311221	35
SDD311221	47
SDD311801	49
SDD311802	49
SDD311803	49
SDD311804	49
SDD311805	49
SDD311809	49
SDD312211C	36
SDD312211C	47
SDD312211P	36
SDD312211P	47
SDD312221	35
SDD312221	47
SDD312801	49
SDD312802	49
SDD312803	49
SDD312804	49
SDD312805	49
SDD312809	49
SDD313211C	36
SDD313211C	47
SDD313211P	36
SDD313211P	47
SDD313221	35
SDD313221	47
SDD313801	49
SDD313802	49
SDD313803	49
SDD313804	49
SDD313805	49
SDD313809	49
SDD314211C	36
SDD314211C	47
SDD314211P	36
SDD314211P	47
SDD314221	35
SDD314221	47
SDD314801	49
SDD314802	49
SDD314803	49
SDD314804	49

## Индекс на каталожните номера

Каталожен номер	Страница
SDD314805	49
SDD314809	49
SDD360801	50
SDD360802	50
SDD360803	50
SDD360804	50
SDD360805	50
SDD361801	50
SDD361802	50
SDD361803	50
SDD361804	50
SDD361805	50
SDD362801	50
SDD362802	50
SDD362803	50
SDD362804	50
SDD362805	50
SDD370801	50
SDD370802	50
SDD370803	50
SDD370804	50
SDD370805	50
SDD371801	50
SDD371802	50
SDD371803	50
SDD371804	50
SDD371805	50
SDD380211C	36
SDD380211C	47
SDD380221	35
SDD380221	47
SDD380801	50
SDD380802	50
SDD380803	50
SDD380804	50
SDD380805	50
SDD381211C	36
SDD381211C	47
SDD381221	35
SDD381221	47
SDD381801	50
SDD381802	50
SDD381803	50

Каталожен номер	Страница
SDD381804	50
SDD381805	50
SDD390801	50
SDD390802	50
SDD390803	50
SDD390804	50
SDD390805	50
SDD391801	50
SDD391802	50
SDD391803	50
SDD391804	50
SDD391805	50
SDN04L0121	45
SDN14L0121	45
SDN15L0121	45
SDN17L0121	45
SDN19L0121	45
STP 6830 1 312-xx	39
UTP 6830 1 302-xx	39







# Green Premium™

Водещо продуктово портфолио от продукти и решения в съответствие с изискванията за опазване на околната среда



Повече от 75% от нашите продукти предлагат максимална прозрачност по отношение на използваните материали, нормативна информация и отражение на нашите продукти върху околната среда:

- Съответствие с RoHS
- Информация за съдържание на химикали в съответствие с REACH (Регламент относно регистрацията, оценката, разрешаването и ограничаването на химикали)
- Водещ за индустрията екологичен профил на продуктите\*
- Инструкции за рециклиране



Научете повече за Green Premium

Проверете вашите продукти

Етикетът Green Premium гарантира съответствие с най-новите разпоредби, прозрачност относно въздействието върху околната среда, както и рециклирани или подлежащи на рециклиране продукти с нисък въглероден отпечатък.

#### По-нисък CO<sub>2</sub> по-висока рентабилност чрез ефективност на ресурсите

Green Premium осигурява подобрена ефективност през целия жизнен цикъл на активите. Това включва ефективно използване на енергията и природните ресурси, както и минимизиране на емисиите на CO<sub>2</sub>.

#### Оптимизиране на разходите за притежание чрез кръгова икономика

Помагаме на клиентите си да оптимизират общите разходи за притежание на активите. За да направим това, осигуряваме IoT-базираны решения, както и услуги за осъвременяване, поддръжка, ремонт и преработка.

#### Спокойствие чрез съответствие с екологичните норми

Продуктите с обозначение Green Premium съответстват на директивите RoHS и REACH. Нашите продукти надхвърлят изискванията на директивите с постепенната замяна на определени материали и вещества в състава им.

#### Подобрени продажби чрез диференциация

Green Premium дава възможност за предоставяне на висока добавена стойност посредством услуги на трети страни. В сътрудничество с външни организации можем да помогнем на клиентите си да постигнат своите цели за устойчивост като например придобиване на сертификат за зелена сграда.

\*PEP: Екологичен профил на продукта

Life Is On | **Schneider**  
Electric

Шнайдер Електрик България ЕООД

София 1766  
Младост 4, Бизнес Парк София  
сграда 7В, ет.4  
[se.com/bg](http://se.com/bg)