

Ключове и контакти

# Merten

Неограничени възможности



Life Is On

**Schneider**  
Electric

Разнообразие  
от решения  
за нашите клиенти



## Гамата Merten

Merten предлага богатство от възможности за комбиниране. Това я прави една от най-адаптивните гамии ключове и контакти на пазара. Благодарение на различните варианти за дизайн и покритие, рамките могат да се комбинират помежду си и да се подменят в последствие, без да има нужда от смяна на механизма.

Системата предлага не само разнообразни възможности за дизайн, но и голяма гъвкавост по отношение на функционалността. Благодарение на универсалните механизми от гамите System M и System Design, можете да инсталирате всяка желана функция.

## Съдържание

|                               |     |
|-------------------------------|-----|
| Прегставяне                   | 3   |
| Рамки System M                | 14  |
| M-Elegance                    | 16  |
| M-Pure/M-Pure Decor           | 24  |
| M-Smart                       | 32  |
| M-Plan                        | 38  |
| M-Creativ                     | 43  |
| Antique                       | 51  |
| Рамки System Design           | 53  |
| Механизми System M            | 66  |
| Ключове и бутони              | 68  |
| Механизми за комфорт          | 88  |
| Управление на щори            | 113 |
| Специални механизми           | 125 |
| Приложения за хотели          | 135 |
| Контактни излази              | 137 |
| Розетки                       | 165 |
| Специални капаци              | 186 |
| Акcesoари System M            | 188 |
| Механизми System Design       | 192 |
| Ключове и бутони              | 192 |
| Механизми за комфорт          | 206 |
| Управление на щори            | 216 |
| Приложения за хотели          | 219 |
| Контактни излази              | 221 |
| Розетки                       | 229 |
| Специални капаци              | 243 |
| Акcesoари System Design       | 244 |
| Система KNX                   | 248 |
| Техническа информация         | 272 |
| Индекс на референтните номера | 293 |

## Принцип на системата



Механизъм за  
вграден монтаж

+



Капак за  
механизъм

+



Рамка

=



# Принцип на системата Merten System M и Antique

Системите Merten System M и Merten System Design предлагат множество възможности за комбиниране на различни материали и дизайн на рамки, без да е необходима подмяна на механизма. Нито една друга гама не предлага такова разнообразие от функции, които се монтират бързо и надеждно благодарение на QuickFlex технология.

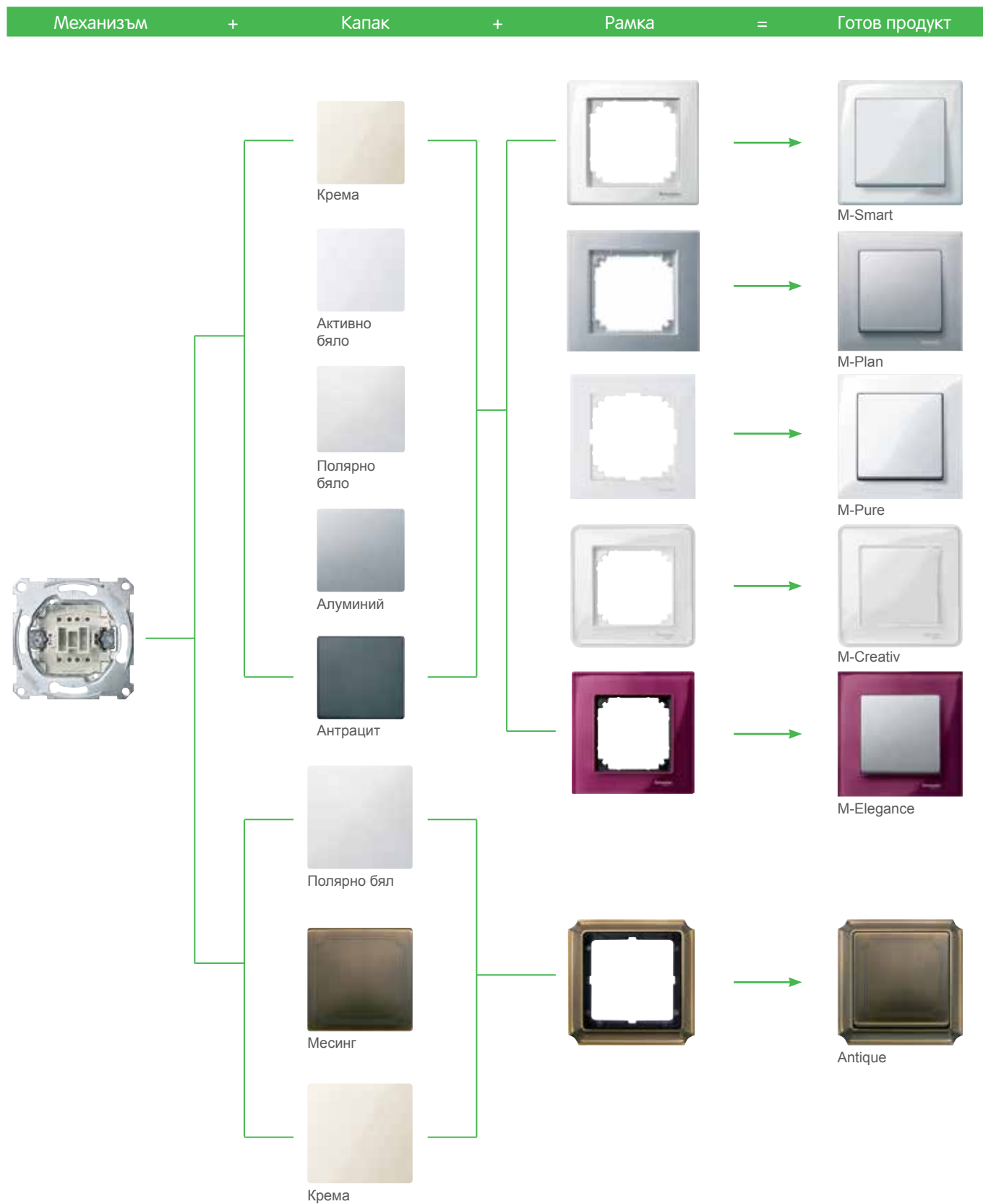



# Принцип на системата Merten System Design

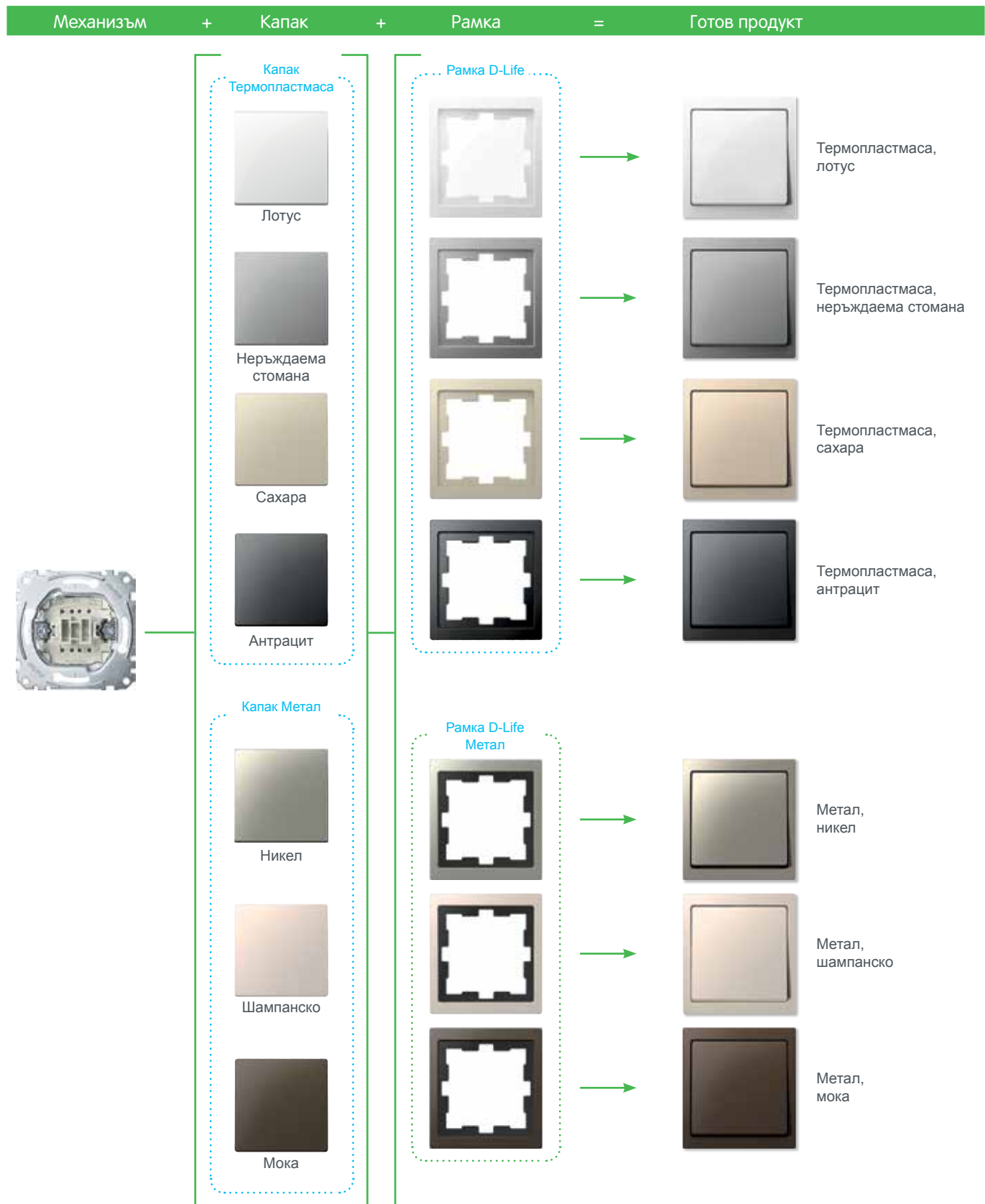

Интелигентни  
механизми



# Първостепенното значение на скритите технологии

## Механизми за вграден монтаж



В основата на Merten са висококачествените механизми. Те предлагат на потребителите гъвкавост, като едни и същи механизми лесно могат да се използват с различни рамки. Голямо предимство за клиента е ясният, бърз и сигурен монтаж.

Висококачествените електрически устройства разполагат с неоспорими достоинства дори там, където потребителят не обръща внимание в ежедневната употреба. Такъв е случаят с механизмите за вграден монтаж.

Merten се представя добре и „заг кулисите“ със своето качество „проектирано в Германия“. Механизмите в гамата не само са създадени за дълъг експлоатационен живот, но и предлагат ясен, бърз и сигурен монтаж.

## Голямо разнообразие от функции

Merten предлага гъвкавост и голямо разнообразие от функции: контактни излази, ключове и бутони, механизми за щори и управление на температурата, TV, аудио и комуникационни розетки, детектори за

движение и присъствие, термостати, димери и времеви ключове, безжични и KNX управления – гамата отговаря на всички изисквания и работи добре с множество технологии.



Механизъм за ротативен димер



Механизъм за стена термостат



Механизъм за управление на щори

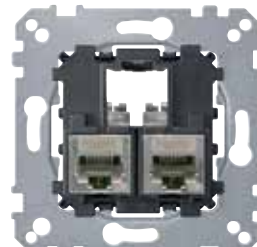

Информационна розетка RJ45

# QuickFlex® – Повече свършена работа на ден Бърз монтаж на механизмите



Спестява до 25% от  
времето за монтаж

Новата технология на Schneider Electric за монтаж на механизмите QuickFlex® работи за вас. Петте фактора за успех при механизмите за ключове и контакти QuickFlex® ви позволяват да изпълните монтажа с 25% по-бързо и в рамките на един ден да свършите повече работа от обикновено.

## Пет фактора за успех

Три стъпки за бърз монтаж – свързване, подравняване и затягане – плюс лесно тестване и интелигентни допълнителни

функции – това са петте фактора на успеха с QuickFlex®. Вижте в детайли колко по-лесен може да бъде процесът на работа с QuickFlex®.



Свързване – Свързването вече е лесно



Фиксиране на рамката – Бързо и безопасно подравняване



Затягане – Затягането се извършва за секунди



Тестване на контактите – Удобно тестване от предната страна



Модули – Интелигентни допълнителни функции



# QuickFlex® – Механизми за ключове и контакти

## Предимствата накратко



**3x**  
Винтовете с бързо  
затягане фиксират  
механизма с 3 кратки  
забъртания

### Ключ QuickFlex®

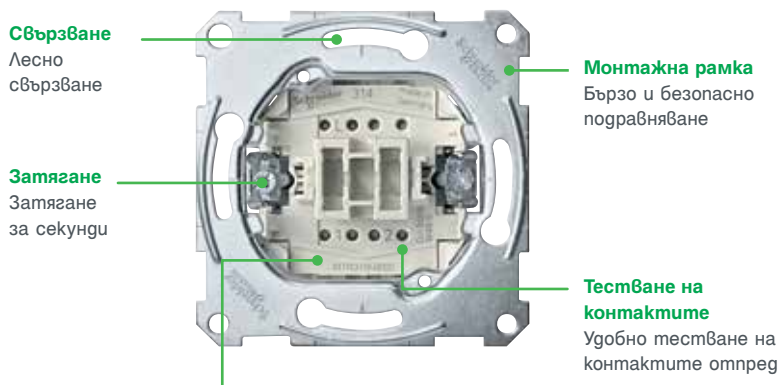

Интелигентните допълнителни функции  
могат да бъдат монтирани без разглобяване



QuickFlex® Светещ LED  
модул за механизмите  
за ключове/бутони



QuickFlex® Светещ LED  
модул за механизъм за  
двоен ключ

### Контактен излаз QuickFlex®

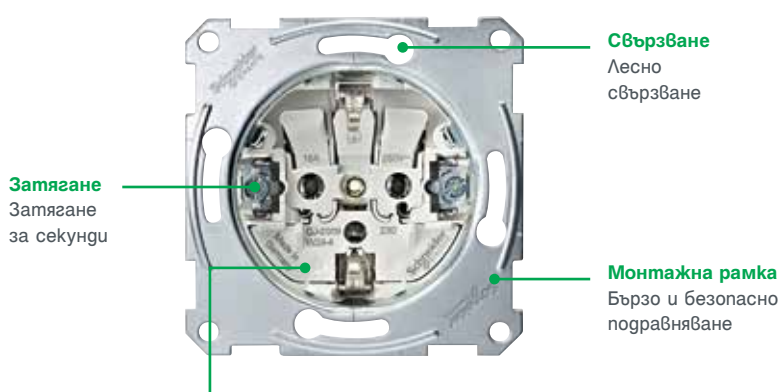

#### Модули

Интелигентните допълнителни функции  
могат да бъдат монтирани без разглобяване



QuickFlex® модул за  
защита от пренапрежение



QuickFlex®  
LED индикатор



QuickFlex® Светещ  
LED модул



Разнообразни  
функции



# От аудио розетка до времеви ключ

## Merten – разнообразие от функции



Електрическите инсталации трябва да отговарят на множество изисквания. Независимо колко безопасна и енергийно ефективна трябва да бъде инсталацията, Merten може да предложи правилното решение.



Решения за офиси



Решения за жилищни сгради



175 функции  
в Merten

Една цялостна система  
с решение за всяко изискване.

Гамата включва традиционни механизми като ключове, контакти, мултифункционални бутони, бутони за управление на щори и сенници, както и

телефонни, компютърни и комуникационни розетки.



Ключ



Розетка RJ45



Сериен механизъм с индикаторна лампа, IP44



Ротативен димер



Контактен излаз



Розетка за аудио/видео връзка



Контактен излаз с индикаторна лампа



Детектор за движение, 2,20 m



Електронен термостат



Контактен излаз със защита от пренапрежение



Стаен термостат



Ключ за управление на ролетни щори

# Ежедневен комфорт с интелигентни устройства

Merten предлага нещо повече от ключове и контакти. Многобройните интелигентни продукти са лесни за монтаж и предлагат решения за повишен комфорт, безопасност и свързаност в дома.



Ключ с индикаторна лампа

## ① Удобно управление на осветлението

Ключът с индикаторна лампа е много удобен в случаите, когато е инсталиран извън самото помещение, например в бани, складови и сервизни помещения. Благодарение на индикаторната лампа няма да забравите да изключите осветлението при напускане на помещението.



Контактен излаз с капаче

## ② Повишена безопасност

Този контактен излаз осигурява повишена защита срещу случаен допир. Капачето с панти осигурява и защита от прах.



Ключ за управление на щори

## ③ Комфортно управление на щори

Лесно отваряне и затваряне на щорите само с един бутон.



Стаен термостат

## ④ Приятна температура в помещението

Лесно и интуитивно управление на температурата в помещението.



Контактен излаз с капаче, IP 44

## ⑤ Влагозащитен контакт

Перфектна защита срещу прах и водни пръски, когато контактът е монтиран в банята или навън.

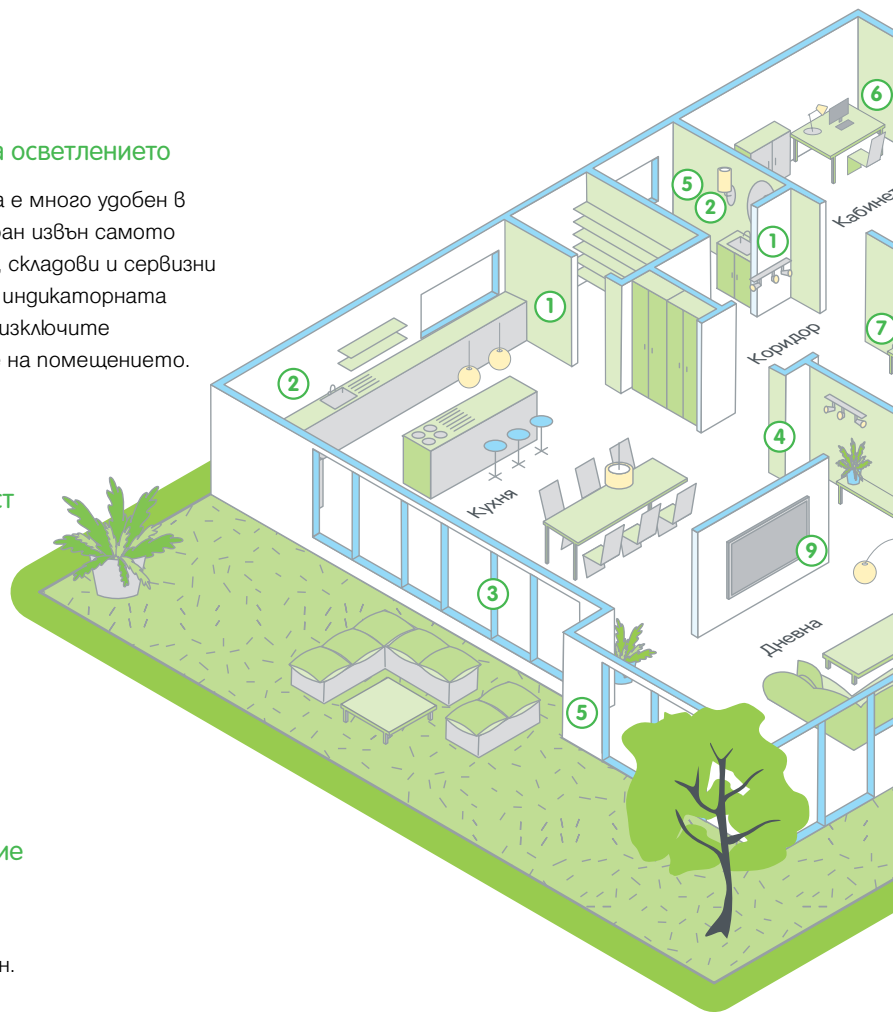

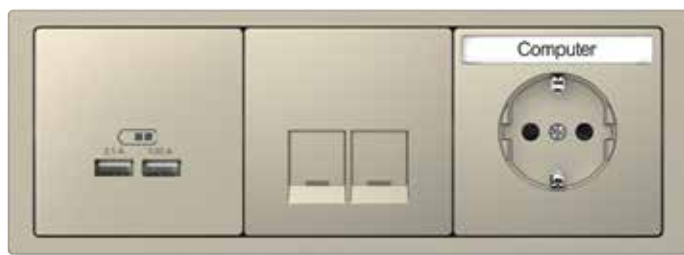

USB зарядно, конектор RJ45 на Schneider Electric и контактен излаз с възможност за поставяне на етикет

### 6 Перфектна организация на функциите

Многомодулните рамки предлагат всяка функция, от която се нуждаете в домашния офис. USB зарядното едновременно зарежда смартфона и таблета, така че няма нужда от отделно зарядно. С комуникационните излази сте сигурни, че сте винаги свързани.



Контактен излаз с индикатор за ориентация в тъмното

### 7 Контактен излаз с осветление за ориентация в тъмното

Контактният излаз с осветление за ориентация в тъмното предлага два пъти повече безопасност. Той е защитен срещу случаен допир и осветява пътя в тъмното.

### 8 Иновативен и елегантен димер за LED осветление

Съвременното LED осветление изисква надеждни и елегантни димери. Осветлението зад въртящия се бутон не само допринася за красивия дизайн, но и служи за ориентация в тъмното.



HDMI излаз

### 9 Интелигентно свързване

Свързването на телевизора към HDMI излаз на стената елиминира нуждата от висящи кабели и увеличава удоволствието от истинското домашно кино.



Ротативен димер със светлинен индикатор

#### DimmerTool



С приложението на Schneider Electric позволява лесно да намерите подходящите димери за различните видове лампи. Предлага се за смартфони и планшети.





Дизайн от  
System M





# Рамки System M

Гамата System M допълва  
вашия индивидуален стил



Термопластмаса, стъкло и метал, дърво в пет различни дизайнерски линии.  
System M предлага разнообразни материали, повърхности и цветове, от които  
да избирате, за да създадете вашия индивидуален стил.

M-Elegance



M-Elegance, Стъкло,  
блестящо бяло/полярно  
бяло

M-Pure/  
M-Pure Decor



M-Pure, полярно бяло

M-Smart/  
M-Plan



M-Smart, полярно бяло

M-Creativ



M-Creativ, прозрачно



M-Elegance, Дърво,  
бук/полярно бяло



M-Pure Decor, Камък



M-Plan, полярно бяло



M-Creativ, полярно бяло



M-Elegance, Метал,  
титан/полярно бяло



M-Pure Decor, Венге



M-Plan, алуминий



M-Creativ



# M-Elegance

## Високо качество и елегантност

Материалите, цветът и формата на тази серия я правят уникална и много специална. Благодарение на високото качество и усещането за допир до естествен материал, рамките M-Elegance са изключително привлекателни. Стъкло, дърво, метал – M-Elegance има вариант за всеки вкус. За модерния дизайн на серията допринася и перфектният баланс между рамка и механизъм.

## M-Elegance Metal

Повърхностите, съдържаната цветова гама и качествените естествени материали са отличителна черта на M-Elegance Metal. Това важи за всички модели, от съдържанано елегантния платинено сребрист цвят, през наситено сивия родий до блестящия хром и ексклузивния титан.



M-Elegance Метал,  
титан/полярно бял



M-Elegance Метал,  
хром/полярно бял



M-Elegance Метал,  
платинено сребрист/  
антрацит



M-Elegance Метал,  
родий/полярно бял

## M-Elegance Glass

Качествен и отличителен материал – стъклото е в пълния си блясък в тази версия на рамките M-Elegance. Външните ъгли са оформени като при скъпоценните камъни, за да подчертаят елегантността и усещането за стъкло.



M-Elegance Стъкло,  
блестящо бяло/полярно бяло



M-Elegance Стъкло,  
оникс/полярно бяло



M-Elegance Стъкло,  
изумруд/полярно бяло



M-Elegance Стъкло,  
сапфир/алуминий



M-Elegance Стъкло,  
оранж/полярно бяло



M-Elegance Стъкло,  
рубин/алуминий



M-Elegance Стъкло,  
гуамант/полярно бяло



M-Elegance Стъкло,  
махагон/полярно бяло

## M-Elegance Wood

Топлина и уют – рамките M-Elegance Wood внасят приятна атмосфера в интериора. Естествени на вид и на допир, с характерната текстура на дървото, те са перфектни за хора, които искат да живеят в уютна и хармонична среда.



M-Elegance Дърво,  
бук/полярно бяло



M-Elegance Дърво,  
череша/полярно бяло



M-Elegance Дърво,  
орех/полярно бяло



M-Elegance Дърво,  
венге/полярно бяло

## Рамки M-Elegance Glass

За механизми за рамките M-Elegance Glass, моля вижте "Merten System M".

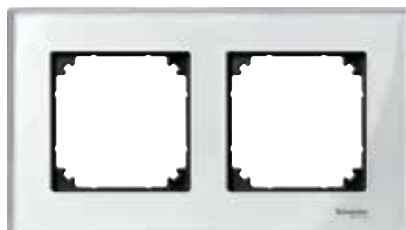
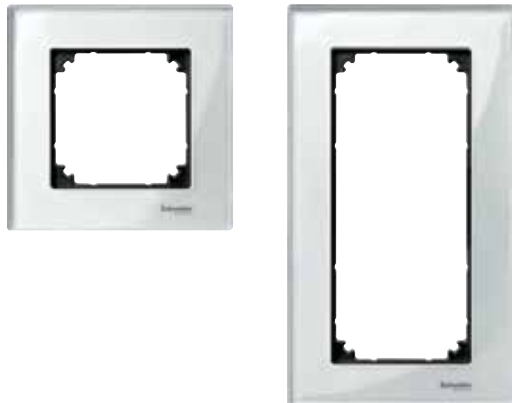

### Рамка M-Elegance Glass, едномодулна



| Цвят          | Каталожен номер     |
|---------------|---------------------|
| Блестящо бяло | <b>MTN404119</b>    |
| Оникс         | <b>MTN404103</b>    |
| Диамант       | <b>MTN4010-3260</b> |
| Сапфир        | <b>MTN4010-3278</b> |
| Рубин         | <b>MTN4010-3206</b> |
| Махагон       | <b>MTN4010-3215</b> |
| Оранж         | <b>MTN404102</b>    |
| Изумруд       | <b>MTN404104</b>    |

### Рамка M-Elegance Glass, двумодулна, без разделител



| Цвят          | Каталожен номер     |
|---------------|---------------------|
| Блестящо бяло | <b>MTN404819</b>    |
| Оникс         | <b>MTN404803</b>    |
| Диамант       | <b>MTN4025-3260</b> |
| Сапфир        | <b>MTN4025-3278</b> |
| Рубин         | <b>MTN4025-3206</b> |
| Махагон       | <b>MTN4025-3215</b> |
| Оранж         | <b>MTN404802</b>    |
| Изумруд       | <b>MTN404804</b>    |

### Рамка M-Elegance Glass, двумодулна



| Цвят          | Каталожен номер     |
|---------------|---------------------|
| Блестящо бяло | <b>MTN404219</b>    |
| Оникс         | <b>MTN404203</b>    |
| Диамант       | <b>MTN4020-3260</b> |
| Сапфир        | <b>MTN4020-3278</b> |
| Рубин         | <b>MTN4020-3206</b> |
| Махагон       | <b>MTN4020-3215</b> |
| Оранж         | <b>MTN404202</b>    |
| Изумруд       | <b>MTN404204</b>    |

За вертикален и хоризонтален монтаж.



### Рамка M-Elegance Glass, тримодулна



| Цвят          | Каталожен номер     |
|---------------|---------------------|
| Блестящо бяло | <b>MTN404319</b>    |
| Оникс         | <b>MTN404303</b>    |
| Диамант       | <b>MTN4030-3260</b> |
| Сапфир        | <b>MTN4030-3278</b> |
| Рубин         | <b>MTN4030-3206</b> |
| Махагон       | <b>MTN4030-3215</b> |
| Оранж         | <b>MTN404302</b>    |
| Изумруд       | <b>MTN404304</b>    |

За вертикален и хоризонтален монтаж.



### Рамка M-Elegance Glass, четримодулна



| Цвят          | Каталожен номер     |
|---------------|---------------------|
| Блестящо бяло | <b>MTN404419</b>    |
| Оникс         | <b>MTN404403</b>    |
| Диамант       | <b>MTN4040-3260</b> |
| Сапфир        | <b>MTN4040-3278</b> |
| Рубин         | <b>MTN4040-3206</b> |
| Махагон       | <b>MTN4040-3215</b> |
| Оранж         | <b>MTN404402</b>    |
| Изумруд       | <b>MTN404404</b>    |

За вертикален и хоризонтален монтаж.



### Рамка M-Elegance Glass, петмодулна



| Цвят          | Каталожен номер     |
|---------------|---------------------|
| Блестящо бяло | <b>MTN404519</b>    |
| Оникс         | <b>MTN404503</b>    |
| Диамант       | <b>MTN4050-3260</b> |
| Сапфир        | <b>MTN4050-3278</b> |
| Рубин         | <b>MTN4050-3206</b> |
| Махагон       | <b>MTN4050-3215</b> |
| Оранж         | <b>MTN404502</b>    |
| Изумруд       | <b>MTN404504</b>    |

За вертикален и хоризонтален монтаж.



## Декоративни рамки

За механизми за рамките M-Elegance Wood, моля вижте "Merten System M".

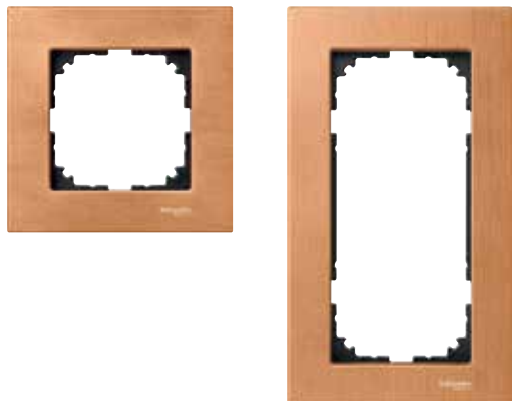

### Рамка M-Elegance Wood, едномодулна



| Цвят   | Каталожен номер     |
|--------|---------------------|
| Бук    | <b>MTN4051-3470</b> |
| Венге  | <b>MTN4051-3471</b> |
| Череша | <b>MTN4051-3472</b> |
| Орех   | <b>MTN4051-3473</b> |

### Рамка M-Elegance Wood, двумодулна, без разделител



| Цвят   | Каталожен номер     |
|--------|---------------------|
| Бук    | <b>MTN4058-3470</b> |
| Венге  | <b>MTN4058-3471</b> |
| Череша | <b>MTN4058-3472</b> |
| Орех   | <b>MTN4058-3473</b> |

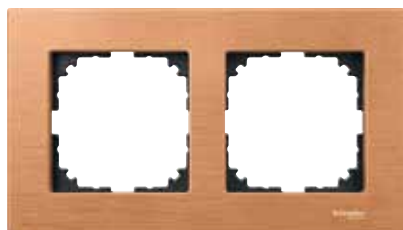

### Рамка M-Elegance Wood, двумодулна



| Цвят   | Каталожен номер     |
|--------|---------------------|
| Бук    | <b>MTN4052-3470</b> |
| Венге  | <b>MTN4052-3471</b> |
| Череша | <b>MTN4052-3472</b> |
| Орех   | <b>MTN4052-3473</b> |

За вертикален и хоризонтален монтаж.



### Рамка M-Elegance Wood, тримодулна



| Цвят   | Каталожен номер     |
|--------|---------------------|
| Бук    | <b>MTN4053-3470</b> |
| Венге  | <b>MTN4053-3471</b> |
| Череша | <b>MTN4053-3472</b> |
| Орех   | <b>MTN4053-3473</b> |

За вертикален и хоризонтален монтаж.



Рамка M-Elegance Wood, четиримодулна



| Цвят | Каталожен номер |
|------|-----------------|
|------|-----------------|

|     |                     |
|-----|---------------------|
| Бук | <b>MTN4054-3470</b> |
|-----|---------------------|

|       |                     |
|-------|---------------------|
| Венге | <b>MTN4054-3471</b> |
|-------|---------------------|

|        |                     |
|--------|---------------------|
| Череша | <b>MTN4054-3472</b> |
|--------|---------------------|

|      |                     |
|------|---------------------|
| Орех | <b>MTN4054-3473</b> |
|------|---------------------|

За вертикален и хоризонтален монтаж.

Рамка M-Elegance Wood, петмодулна



| Цвят | Каталожен номер |
|------|-----------------|
|------|-----------------|

|     |                     |
|-----|---------------------|
| Бук | <b>MTN4055-3470</b> |
|-----|---------------------|

|       |                     |
|-------|---------------------|
| Венге | <b>MTN4055-3471</b> |
|-------|---------------------|

|        |                     |
|--------|---------------------|
| Череша | <b>MTN4055-3472</b> |
|--------|---------------------|

|      |                     |
|------|---------------------|
| Орех | <b>MTN4055-3473</b> |
|------|---------------------|

За вертикален и хоризонтален монтаж.

## Декоративни рамки

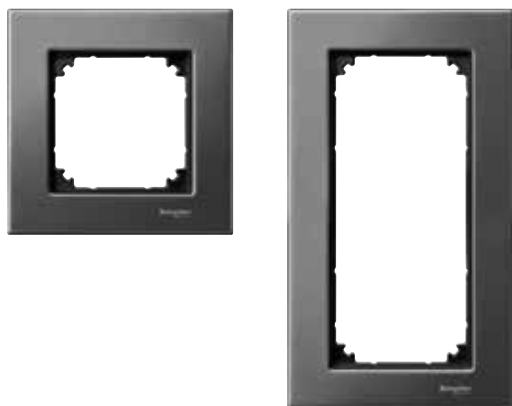

За механизми за рамките M-Elegance Metal, моля вижте "Merten System M".

### Рамка M-Elegance Metal, едномодулна



| Цвят               | Каталожен номер  |
|--------------------|------------------|
| Платинено сребрист | <b>MTN403160</b> |
| Титан              | <b>MTN403105</b> |
| Родий              | <b>MTN403114</b> |
| Хром               | <b>MTN403139</b> |

### Рамка M-Elegance Metal, двумодулна, без разделител



| Цвят               | Каталожен номер  |
|--------------------|------------------|
| Платинено сребрист | <b>MTN403860</b> |
| Титан              | <b>MTN403805</b> |
| Родий              | <b>MTN403814</b> |
| Хром               | <b>MTN403839</b> |

### Рамка M-Elegance Metal, двумодулна



| Цвят               | Каталожен номер  |
|--------------------|------------------|
| Платинено сребрист | <b>MTN403260</b> |
| Титан              | <b>MTN403205</b> |
| Родий              | <b>MTN403214</b> |
| Хром               | <b>MTN403239</b> |

За вертикален и хоризонтален монтаж.

### Рамка M-Elegance Metal, тримодулна



| Цвят               | Каталожен номер  |
|--------------------|------------------|
| Платинено сребрист | <b>MTN403360</b> |
| Титан              | <b>MTN403305</b> |
| Родий              | <b>MTN403314</b> |
| Хром               | <b>MTN403339</b> |

За вертикален и хоризонтален монтаж.

## Декоративни рамки



### Рамка M-Elegance Metal, четиримодулна



| Цвят | Каталожен номер |
|------|-----------------|
|------|-----------------|

|                    |                  |
|--------------------|------------------|
| Платинено сребрист | <b>MTN403460</b> |
|--------------------|------------------|

|       |                  |
|-------|------------------|
| Титан | <b>MTN403405</b> |
|-------|------------------|

|       |                  |
|-------|------------------|
| Родий | <b>MTN403414</b> |
|-------|------------------|

|      |                  |
|------|------------------|
| Хром | <b>MTN403439</b> |
|------|------------------|

За вертикален и хоризонтален монтаж.



### Рамка M-Elegance Metal, петмодулна



| Цвят | Каталожен номер |
|------|-----------------|
|------|-----------------|

|                    |                  |
|--------------------|------------------|
| Платинено сребрист | <b>MTN403560</b> |
|--------------------|------------------|

|       |                  |
|-------|------------------|
| Титан | <b>MTN403505</b> |
|-------|------------------|

|       |                  |
|-------|------------------|
| Родий | <b>MTN403514</b> |
|-------|------------------|

|      |                  |
|------|------------------|
| Хром | <b>MTN403539</b> |
|------|------------------|

За вертикален и хоризонтален монтаж.

## Конзола за открит монтаж Merten M-Elegance



Материал - термопластмаса.

### Конзола за открит монтаж, едномодулна



| Цвят | Каталожен номер |
|------|-----------------|
|------|-----------------|

|         |                  |
|---------|------------------|
| ■ крема | <b>MTN524144</b> |
|---------|------------------|

|                |                  |
|----------------|------------------|
| □ полярно бяло | <b>MTN524119</b> |
|----------------|------------------|

|            |                  |
|------------|------------------|
| ■ антрацит | <b>MTN524114</b> |
|------------|------------------|

Със затворено дъно и отвори за монтаж върху преградни стени. Два предварително пробити кабелни входа, затворени с капачки. Може да се инсталира върху всякакъв строителен материал.

### Конзола за открит монтаж, двумодулна



| Цвят | Каталожен номер |
|------|-----------------|
|------|-----------------|

|         |                  |
|---------|------------------|
| ■ крема | <b>MTN524244</b> |
|---------|------------------|

|                |                  |
|----------------|------------------|
| □ полярно бяло | <b>MTN524219</b> |
|----------------|------------------|

|            |                  |
|------------|------------------|
| ■ антрацит | <b>MTN524214</b> |
|------------|------------------|

Със затворено дъно и отвори за монтаж върху преградни стени. Четири предварително пробити кабелни входа, затворени с капачки. Може да се инсталира върху всякакъв строителен материал.



# M-Pure

## Принципът на чистите линии

Когато създавахме M-Pure, в Schneider Electric се фокусирахме върху чистотата на формите. Резултатът: нов дизайн в гамата рамки System M, който напълно възплъзва принципа на изчистените линии. M-Pure Decor залага на качествените материали като естествен акцент във всеки интериор.

## M-Pure

Представете си семпли функционални форми, които подхождат добре на всяка стена. Геометрична форма с неочаквана изтънченост. Новата гама M-Pure се предлага в четири цветови варианта: активно бяло и полярно бяло от термопластмаса с гланцово покритие, както и алуминий и антрацит с елегантно матирано покритие.



M-Pure, активно бяло



M-Pure, полярно бяло



M-Pure, алуминий



M-Pure, антрацит





# M-Pure Decor

## Перфектна симбиоза на форма, цветове и материали

M-Pure Decor включва покритие от висококачествен естествен материал с дебелина 1 mm в елегантна рамка, която представлява вълнуващ акцент върху всяка стена. Всеки материал – неръждаема стомана, камък, венге или дъб – има своя уникална индивидуалност, но всеки от тях предлага великолепно изживяване като визия и допир.



M-Pure Decor,  
неръждаема стомана



M-Pure Decor,  
камък



M-Pure Decor,  
венге



M-Pure Decor,  
гъб

## Декоративни рамки M-Pure



За механизми за рамките M-Pure, моля вижте "Merten System M".

## Декоративна рамка M-Pure, едномодулна



| Цвят   | Каталожен номер     |
|--|---------------------|
| <input type="checkbox"/> полярно бял         | <b>MTN4010-3619</b> |
| <input type="checkbox"/> активно бяло        | <b>MTN4010-3625</b> |
| <input checked="" type="checkbox"/> антрацит | <b>MTN4010-3614</b> |
| <input type="checkbox"/> алуминий            | <b>MTN4010-3660</b> |

За вертикален и хоризонтален монтаж.

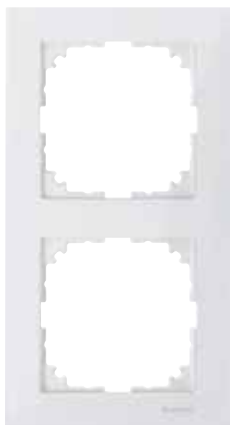

## Декоративна рамка M-Pure, двумодулна



| Цвят   | Каталожен номер     |
|--|---------------------|
| <input type="checkbox"/> полярно бял         | <b>MTN4020-3619</b> |
| <input type="checkbox"/> активно бяло        | <b>MTN4020-3625</b> |
| <input checked="" type="checkbox"/> антрацит | <b>MTN4020-3614</b> |
| <input type="checkbox"/> алуминий            | <b>MTN4020-3660</b> |

За вертикален и хоризонтален монтаж.



## Декоративна рамка M-Pure, двумодулна без централен разделител



| Цвят   | Каталожен номер     |
|--|---------------------|
| <input type="checkbox"/> полярно бял         | <b>MTN4025-3619</b> |
| <input type="checkbox"/> активно бяло        | <b>MTN4025-3625</b> |
| <input checked="" type="checkbox"/> антрацит | <b>MTN4025-3614</b> |
| <input type="checkbox"/> алуминий            | <b>MTN4025-3660</b> |

За вертикален и хоризонтален монтаж.

## Декоративни рамки



## Декоративна рамка M-Pure, тримодулна



| Цвят   | Каталожен номер     |
|--|---------------------|
| <input type="checkbox"/> полярно бял         | <b>MTN4030-3619</b> |
| <input type="checkbox"/> активно бяло        | <b>MTN4030-3625</b> |
| <input checked="" type="checkbox"/> антрацит | <b>MTN4030-3614</b> |
| <input type="checkbox"/> алуминий            | <b>MTN4030-3660</b> |

За вертикален и хоризонтален монтаж.



## Декоративна рамка M-Pure, четиримодулна



| Цвят   | Каталожен номер     |
|--|---------------------|
| <input type="checkbox"/> полярно бял         | <b>MTN4040-3619</b> |
| <input type="checkbox"/> активно бяло        | <b>MTN4040-3625</b> |
| <input checked="" type="checkbox"/> антрацит | <b>MTN4040-3614</b> |
| <input type="checkbox"/> алуминий            | <b>MTN4040-3660</b> |

За вертикален и хоризонтален монтаж.

## Декоративни рамки



## Декоративна рамка M-Pure, петмодулна



Цвят

Каталожен номер

 полярно бял **MTN4050-3619** активно бяло **MTN4050-3625** антрацит **MTN4050-3614** алуминий **MTN4050-3660**

За вертикален и хоризонтален монтаж.

## Декоративни рамки M-Pure Decor



За механизми за рамките M-Pure Decor, моля вижте "Merten System M".

## Декоративна рамка M-Pure Decor, едномодулна



| Цвят                        | Каталожен номер     |
|-----------------------------|---------------------|
| Дъб/активно бяло            | <b>MTN4010-3674</b> |
| Венге/алуминий              | <b>MTN4010-3671</b> |
| Неръждаема стомана/алуминий | <b>MTN4010-3646</b> |
| Камък/алуминий              | <b>MTN4010-3669</b> |

За вертикален и хоризонтален монтаж.  
Повърхността на декоративните рамки е изработена от тънък слой естествен материал. Оставените неравности подчертават естествения характер на материала и придават уникална визия на продукта.



## Декоративна рамка M-Pure Decor, двумодулна



| Цвят                        | Каталожен номер     |
|-----------------------------|---------------------|
| Дъб/активно бяло            | <b>MTN4020-3674</b> |
| Венге/алуминий              | <b>MTN4020-3671</b> |
| Неръждаема стомана/алуминий | <b>MTN4020-3646</b> |
| Камък/алуминий              | <b>MTN4020-3669</b> |

За вертикален и хоризонтален монтаж.  
Повърхността на декоративните рамки е изработена от тънък слой естествен материал. Оставените неравности подчертават естествения характер на материала и придават уникална визия на продукта.



## Декоративна рамка M-Pure Decor, двумодулна без централен разделител



| Цвят                        | Каталожен номер     |
|-----------------------------|---------------------|
| Дъб/активно бяло            | <b>MTN4025-3674</b> |
| Венге/алуминий              | <b>MTN4025-3671</b> |
| Неръждаема стомана/алуминий | <b>MTN4025-3646</b> |
| Камък/алуминий              | <b>MTN4025-3669</b> |

За вертикален и хоризонтален монтаж.  
Повърхността на декоративните рамки е изработена от тънък слой естествен материал. Оставените неравности подчертават естествения характер на материала и придават уникална визия на продукта.



## Декоративни рамки



## Декоративна рамка M-Pure Decor, тримодулна



| Цвят                        | Каталожен номер     |
|-----------------------------|---------------------|
| Дъб/активно бяло            | <b>MTN4030-3674</b> |
| Венге/алуминий              | <b>MTN4030-3671</b> |
| Неръждаема стомана/алуминий | <b>MTN4030-3646</b> |
| Камък/алуминий              | <b>MTN4030-3669</b> |

За вертикален и хоризонтален монтаж.

Повърхността на декоративните рамки е изработена от тънък слой естествен материал. Оставените неравности подчертават естествения характер на материала и придават уникална визия на продукта.



## Декоративна рамка M-Pure Decor, четиримодулна



| Цвят                        | Каталожен номер     |
|-----------------------------|---------------------|
| Дъб/активно бяло            | <b>MTN4040-3674</b> |
| Венге/алуминий              | <b>MTN4040-3671</b> |
| Неръждаема стомана/алуминий | <b>MTN4040-3646</b> |
| Камък/алуминий              | <b>MTN4040-3669</b> |

За вертикален и хоризонтален монтаж.

Повърхността на декоративните рамки е изработена от тънък слой естествен материал. Оставените неравности подчертават естествения характер на материала и придават уникална визия на продукта.

## Декоративни рамки



## Декоративна рамка M-Pure Decor, петмодулна



| Цвят                        | Каталожен номер     |
|-----------------------------|---------------------|
| Дъб/активно бяло            | <b>MTN4050-3674</b> |
| Венге/алуминий              | <b>MTN4050-3671</b> |
| Неръждаема стомана/алуминий | <b>MTN4050-3646</b> |
| Камък/алуминий              | <b>MTN4050-3669</b> |

За вертикален и хоризонтален монтаж.

Повърхността на декоративните рамки е изработена от тънък слой естествен материал. Оставените неравности подчертават естествения характер на материала и придават уникална визия на продукта.



# M-Smart

## Красив и солиден

С изчистени форми и дискретна визия, ключовете M-Smart се вписват добре, какъвто и да е индивидуалният ви стил. Накратко: перфектният базов ключ.



M-Smart, активно бяло



M-Smart, полярно бяло



M-Smart, крема

## Рамки

За механизми за рамките M-Smart, моля вижте "Merten System M".

- Подходящи за монтаж в кабелни канали.
- Степен на защита IP 44 в съчетание с механизми с капак.

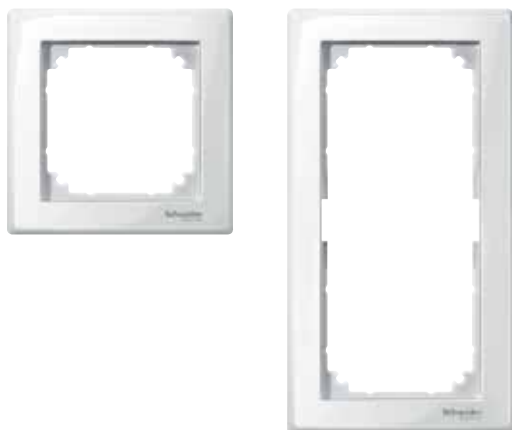

### Рамка M-Smart, едномодулна



| Цвят                                      | Каталожен номер  |
|---|------------------|
| <input checked="" type="checkbox"/> крема | <b>MTN478144</b> |
| <input type="checkbox"/> полярно бял      | <b>MTN478119</b> |
| <input type="checkbox"/> активно бял      | <b>MTN478125</b> |

### Рамка M-Smart, двумодулна, без разделител



| Цвят                                      | Каталожен номер  |
|---|------------------|
| <input checked="" type="checkbox"/> крема | <b>MTN478844</b> |
| <input type="checkbox"/> полярно бял      | <b>MTN478819</b> |
| <input type="checkbox"/> активно бял      | <b>MTN478825</b> |



### Рамка M-Smart, двумодулна



| Цвят                                      | Каталожен номер  |
|---|------------------|
| <input checked="" type="checkbox"/> крема | <b>MTN478244</b> |
| <input type="checkbox"/> полярно бял      | <b>MTN478219</b> |
| <input type="checkbox"/> активно бял      | <b>MTN478225</b> |

За вертикален и хоризонтален монтаж.

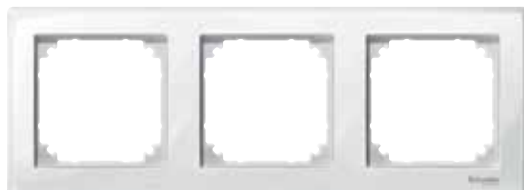

### Рамка M-Smart, тримодулна



| Цвят                                      | Каталожен номер  |
|---|------------------|
| <input checked="" type="checkbox"/> крема | <b>MTN478344</b> |
| <input type="checkbox"/> полярно бял      | <b>MTN478319</b> |
| <input type="checkbox"/> активно бял      | <b>MTN478325</b> |

За вертикален и хоризонтален монтаж.

## Декоративни рамки



## Рамка M-Smart, четиримодулна



| Цвят                                      | Каталожен номер  |
|---|------------------|
| <input checked="" type="checkbox"/> крема | <b>MTN478444</b> |
| <input type="checkbox"/> полярно бял      | <b>MTN478419</b> |
| <input type="checkbox"/> активно бял      | <b>MTN478425</b> |

За вертикален и хоризонтален монтаж.



## Рамка M-Smart, петмодулна



| Цвят                                      | Каталожен номер  |
|---|------------------|
| <input checked="" type="checkbox"/> крема | <b>MTN478544</b> |
| <input type="checkbox"/> полярно бял      | <b>MTN478519</b> |
| <input type="checkbox"/> активно бял      | <b>MTN478525</b> |

За вертикален и хоризонтален монтаж.

## Рамки M-Smart с възможност за маркировка



■ Подходящи за монтаж в кабелни канали.

## Рамка M-Smart, едномодулна с възможност за маркировка



| Цвят                                      | Каталожен номер  |
|---|------------------|
| <input checked="" type="checkbox"/> крема | <b>MTN470144</b> |
| <input type="checkbox"/> полярно бял      | <b>MTN470119</b> |
| <input type="checkbox"/> активно бял      | <b>MTN470125</b> |

За прегледно обозначаване на механизмите.  
При демонтиране на рамката и капака на механизма, носачът за етикет остава върху механизма. Това гарантира правилен повторен монтаж на ключовете, контактните излази или KNX компонентите след обновяването.

**Акcesoари:** Лента с етикети за рамка M-SMART с възможност за маркировка MTN484100

**Съдържание:** 1 лента за етикетиране и 1 прозорец за рамка.

## Рамка M-Smart, двумодулна с възможност за маркировка, за вертикален монтаж



| Цвят                                      | Каталожен номер  |
|---|------------------|
| <input checked="" type="checkbox"/> крема | <b>MTN470244</b> |
| <input type="checkbox"/> полярно бял      | <b>MTN470219</b> |
| <input type="checkbox"/> активно бял      | <b>MTN470225</b> |

За прегледно обозначаване на механизмите.  
При демонтиране на рамката и капака на механизма, носачът за етикет остава върху механизма. Това гарантира правилен повторен монтаж на ключовете, контактните излази или KNX компонентите след обновяването.

**Акcesoари:** Лента с етикети за рамка M-SMART с възможност за маркировка MTN484100

**Съдържание:** 2 ленти за етикетиране и 2 прозореца за рамка.

## Декоративни рамки

**Рамка M-Smart, тримодулна, с възможност за маркировка, вертикален монтаж**

| Цвят                                      | Каталожен номер  |
|---|------------------|
| <input checked="" type="checkbox"/> крема | <b>MTN470344</b> |
| <input type="checkbox"/> полярно бял      | <b>MTN470319</b> |
| <input type="checkbox"/> активно бял      | <b>MTN470325</b> |

За прегледно обозначаване на механизмите.  
При разглобяване на рамката и капака на механизма, носачът за етикет остава върху механизма.  
Това гарантира правилния повторен монтаж на ключовете, контактните излази или KNX компонентите след обновяването.  
**Акcesoари:** Ленти за етикети за рамки M-SMART с носач за етикети MTN484100  
**Съдържание:** 3 ленти с етикети и 3 прозорчета за етикети.

**Рамка M-Smart, четиримодулна, с възможност за маркировка, вертикален монтаж**

| Цвят                                      | Каталожен номер  |
|---|------------------|
| <input checked="" type="checkbox"/> крема | <b>MTN470444</b> |
| <input type="checkbox"/> полярно бял      | <b>MTN470419</b> |
| <input type="checkbox"/> активно бял      | <b>MTN470425</b> |

За прегледно обозначаване на механизмите.  
При разглобяване на рамката и капака на механизма, носачът за етикет остава върху механизма.  
Това гарантира правилния повторен монтаж на ключовете, контактните излази или KNX компонентите след обновяването.  
**Акcesoари:** Ленти за етикети за рамки M-SMART с носач за етикети MTN484100  
**Съдържание:** 4 ленти с етикети и 4 прозорчета за етикети.

**Рамка M-Smart, петмодулна, с възможност за маркировка, вертикален монтаж**

| Цвят                                      | Каталожен номер  |
|---|------------------|
| <input checked="" type="checkbox"/> крема | <b>MTN470544</b> |
| <input type="checkbox"/> полярно бял      | <b>MTN470519</b> |
| <input type="checkbox"/> активно бял      | <b>MTN470525</b> |

За прегледно обозначаване на механизмите.  
При разглобяване на рамката и капака на механизма, носачът за етикет остава върху механизма. Това гарантира правилния повторен монтаж на ключовете, контактните излази или KNX компонентите след обновяването.  
**Акcesoари:** Ленти за етикети за рамки M-SMART с носач за етикети MTN484100  
**Съдържание:** 5 ленти с етикети и 5 прозорчета за етикети.

**Рамка M-Smart, двумодулна, с възможност за маркировка, хоризонтален монтаж**

| Цвят                                      | Каталожен номер  |
|---|------------------|
| <input checked="" type="checkbox"/> крема | <b>MTN471244</b> |
| <input type="checkbox"/> полярно бял      | <b>MTN471219</b> |
| <input type="checkbox"/> активно бял      | <b>MTN471225</b> |

За прегледно обозначаване на механизмите.  
При разглобяване на рамката и капака на механизма, носачът за етикет остава върху механизма. Това гарантира правилния повторен монтаж на ключовете, контактните излази или KNX компонентите след обновяването.  
**Съдържание:** 2 ленти с етикети и 2 прозорчета за етикети.



## Декоративни рамки



## Рамка M-Smart, тримодулна, с възможност за маркировка, хоризонтален монтаж



| Цвят | Каталожен номер |
|------|-----------------|
|------|-----------------|

- |   |                  |
|---|------------------|
| <input checked="" type="checkbox"/> крема | <b>MTN471344</b> |
| <input type="checkbox"/> полярно бял      | <b>MTN471319</b> |
| <input type="checkbox"/> активно бял      | <b>MTN471325</b> |

За прегледно обозначаване на механизмите.

При разглобяване на рамката и капака на механизма, носачът за етикет остава върху механизма. Това гарантира правилния повторен монтаж на ключовете, контактните излази или KNX компонентите след обновяването.

**Съдържание:** 3 ленти с етикети и 3 прозорчета за етикети.



## Рамка M-Smart, четиримодулна, с възможност за маркировка, хоризонтален монтаж



| Цвят | Каталожен номер |
|------|-----------------|
|------|-----------------|

- |   |                  |
|---|------------------|
| <input checked="" type="checkbox"/> крема | <b>MTN471444</b> |
| <input type="checkbox"/> полярно бял      | <b>MTN471419</b> |
| <input type="checkbox"/> активно бял      | <b>MTN471425</b> |

За прегледно обозначаване на механизмите.

При разглобяване на рамката и капака на механизма, носачът за етикет остава върху механизма. Това гарантира правилния повторен монтаж на ключовете, контактните излази или KNX компонентите след обновяването.

**Съдържание:** 4 ленти с етикети и 4 прозорчета за етикети.



## Рамка M-Smart, петмодулна, с възможност за маркировка, хоризонтален монтаж



| Цвят | Каталожен номер |
|------|-----------------|
|------|-----------------|

- |   |                  |
|---|------------------|
| <input checked="" type="checkbox"/> крема | <b>MTN471544</b> |
| <input type="checkbox"/> полярно бял      | <b>MTN471519</b> |
| <input type="checkbox"/> активно бял      | <b>MTN471525</b> |

За прегледно обозначаване на механизмите.

При разглобяване на рамката и капака на механизма, носачът за етикет остава върху механизма. Това гарантира правилния повторен монтаж на ключовете, контактните излази или KNX компонентите след обновяването.

**Съдържание:** 5 ленти с етикети и 5 прозорчета за етикети.

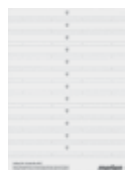

## Ленти с етикети за рамки M-SMART с възможност за маркировка

| Цвят | Каталожен номер |
|------|-----------------|
|------|-----------------|

- |              |                  |
|--------------|------------------|
| полярно бяло | <b>MTN484100</b> |
|--------------|------------------|

За индивидуално маркиране на рамките M-SMART.

**Съдържание:** 1 лист за 36 прозорчета.

## Контактни излази шуко с безвинтови клеми



## Двоен контактен излаз Шуко, с детска защита, с безвинтови клеми



QuickFlex

Цвят      Каталоген номер

 полярно бяло      **MTN2420-1419** крема      **MTN2420-1444** активно бяло      **MTN2420-1425**

16 A, AC 250 V, DIN 49440

С детска защита. Подходящи за монтаж в конзоли 60 мм.

С безвинтови клеми. Монтаж със скоба и винт.

**Съдържание:** Продукт моноблок с цялостен капак.

## Конзола за открит монтаж M-Smart



Материал - термопластмаса.

## Конзола за открит монтаж, едномодулна



Цвят      Каталоген номер

 крема      **MTN512144** полярно бял      **MTN512119** активно бял      **MTN512125**

Със затворено дъно и отвори за преградни стени. Два предварително подготвени кабелни входа, с тапи. Могат да се монтират върху всякакъв строителен материал.

**Съдържание:** Монтажни винтове, кабелни входове и входове за миникабелни канали (15 mm).

## Конзола за открит монтаж, двумодулна



Цвят      Каталоген номер

 крема      **MTN512244** полярно бял      **MTN512219** активно бял      **MTN512225**

Със затворено дъно и отвори за преградни стени. Четири предварително подготвени кабелни входа, с тапи. Могат да се монтират върху всякакъв строителен материал.

**Съдържание:** Монтажни винтове, кабелни входове и входове за миникабелни канали (15 mm).

## Конзола за открит монтаж, тримодулна

Цвят      Каталоген номер

 крема      **MTN512344** полярно бял      **MTN512319** активно бял      **MTN512325**

Със затворено дъно и отвори за преградни стени. Четири предварително подготвени кабелни входа, с тапи. Могат да се монтират върху всякакъв строителен материал.

**Съдържание:** Монтажни винтове, кабелни входове и входове за миникабелни канали (15 mm).

## Кабелни входове



Цвят      Каталоген номер

 крема      **MTN535162** полярно бял      **MTN535160**

За кабели и мини кабелни канали.

## Входове за миникабелни канали (15 mm)



Цвят      Каталоген номер

 крема      **MTN535062** полярно бял      **MTN535060**

За кабелни канали 15 x 15 mm.



# M-Plan

## Семпла цвeтова гама и изчистени линии

M-Plan се придържа към ясни дизайнерски принципи за простота и хармония на формите. Идеалният ключ за всеки привърженик на дискретния дизайн.



M-Plan, активно бяло



M-Plan, полярно бяло



M-Plan, крема



M-Plan, алуминий



M-Plan, антрацит

## Декоративни рамки M-Plan



За механизми за рамките M-Plan, моля вижте "Merten System M".

## Рамка M-Plan, едномодулна



| Цвят           | Каталожен номер  |
|----------------|------------------|
| ■ крема        | <b>MTN515144</b> |
| □ полярно бяло | <b>MTN515119</b> |
| □ активно бяло | <b>MTN515125</b> |
| ■ антрацит     | <b>MTN486114</b> |
| ■ алуминий     | <b>MTN486160</b> |

## Рамка M-Plan, двумодулна, без разделител



| Цвят           | Каталожен номер  |
|----------------|------------------|
| ■ крема        | <b>MTN515844</b> |
| □ полярно бяло | <b>MTN515819</b> |
| □ активно бяло | <b>MTN515825</b> |
| ■ антрацит     | <b>MTN488814</b> |
| ■ алуминий     | <b>MTN488860</b> |

## Рамка M-Plan, двумодулна



| Цвят           | Каталожен номер  |
|----------------|------------------|
| ■ крема        | <b>MTN515244</b> |
| □ полярно бяло | <b>MTN515219</b> |
| □ активно бяло | <b>MTN515225</b> |
| ■ антрацит     | <b>MTN486214</b> |
| ■ алуминий     | <b>MTN486260</b> |

За вертикален и хоризонтален монтаж.

## Рамка M-Plan, тримодулна



| Цвят           | Каталожен номер  |
|----------------|------------------|
| ■ крема        | <b>MTN515344</b> |
| □ полярно бяло | <b>MTN515319</b> |
| □ активно бяло | <b>MTN515325</b> |
| ■ антрацит     | <b>MTN486314</b> |
| ■ алуминий     | <b>MTN486360</b> |

За вертикален и хоризонтален монтаж.

## Декоративни рамки



### Рамка M-Plan, четиримодулна



| Цвят | Каталожен номер |
|------|-----------------|
|------|-----------------|

|                                       |                  |
|---------------------------------------|------------------|
| <input type="checkbox"/> крема        | <b>MTN515444</b> |
| <input type="checkbox"/> полярно бяло | <b>MTN515419</b> |
| <input type="checkbox"/> активно бяло | <b>MTN515425</b> |
| <input type="checkbox"/> антрацит     | <b>MTN486414</b> |
| <input type="checkbox"/> алуминий     | <b>MTN486460</b> |

За вертикален и хоризонтален монтаж.



### Рамка M-Plan, петмодулна



| Цвят | Каталожен номер |
|------|-----------------|
|------|-----------------|

|                                       |                  |
|---------------------------------------|------------------|
| <input type="checkbox"/> крема        | <b>MTN515544</b> |
| <input type="checkbox"/> полярно бяло | <b>MTN515519</b> |
| <input type="checkbox"/> активно бяло | <b>MTN515525</b> |
| <input type="checkbox"/> антрацит     | <b>MTN486514</b> |
| <input type="checkbox"/> алуминий     | <b>MTN486560</b> |

За вертикален и хоризонтален монтаж.

## Рамки M-Plan, с възможност за маркировка



### Рамка M-Plan, едномодулна, с възможност за маркировка



| Цвят | Каталожен номер |
|------|-----------------|
|------|-----------------|

|                                       |                  |
|---------------------------------------|------------------|
| <input type="checkbox"/> крема        | <b>MTN514144</b> |
| <input type="checkbox"/> полярно бяло | <b>MTN514119</b> |
| <input type="checkbox"/> активно бяло | <b>MTN514125</b> |
| <input type="checkbox"/> антрацит     | <b>MTN476114</b> |
| <input type="checkbox"/> алуминий     | <b>MTN476160</b> |

**Акcesoари:** Ленти с етикети за рамки M-Plan с възможност за маркировка MTN486100

**Съдържание:** 1 лента с етикети и 1 прозорче на рамка.

### Рамка M-Plan, двумодулна, вертикален монтаж



| Цвят | Каталожен номер |
|------|-----------------|
|------|-----------------|

|                                       |                  |
|---------------------------------------|------------------|
| <input type="checkbox"/> крема        | <b>MTN513244</b> |
| <input type="checkbox"/> полярно бяло | <b>MTN513219</b> |
| <input type="checkbox"/> активно бяло | <b>MTN513225</b> |
| <input type="checkbox"/> антрацит     | <b>MTN476214</b> |
| <input type="checkbox"/> алуминий     | <b>MTN476260</b> |

**Съдържание:** 2 ленти с етикети и 2 прозорчета на рамка.

## Декоративни рамки



## Рамка M-Plan, тримодулна, с възможност за маркировка, вертикален монтаж



| Цвят | Каталожен номер |
|------|-----------------|
|------|-----------------|

|  |                  |
|--|------------------|
| <input checked="" type="checkbox"/> крема    | <b>MTN513344</b> |
| <input type="checkbox"/> полярно бяло        | <b>MTN513319</b> |
| <input type="checkbox"/> активно бяло        | <b>MTN513325</b> |
| <input checked="" type="checkbox"/> антрацит | <b>MTN476314</b> |
| <input checked="" type="checkbox"/> алуминий | <b>MTN476360</b> |

**Съдържание:** 3 ленти с етикети и 3 прозорчета на рамка.



## Рамка M-Plan, двумодулна, с възможност за маркировка, хоризонтален монтаж



| Цвят | Каталожен номер |
|------|-----------------|
|------|-----------------|

|  |                  |
|--|------------------|
| <input checked="" type="checkbox"/> крема    | <b>MTN514244</b> |
| <input type="checkbox"/> полярно бяло        | <b>MTN514219</b> |
| <input type="checkbox"/> активно бяло        | <b>MTN514225</b> |
| <input checked="" type="checkbox"/> антрацит | <b>MTN472214</b> |
| <input checked="" type="checkbox"/> алуминий | <b>MTN472260</b> |

**Съдържание:** 2 ленти с етикети и 2 прозорчета на рамка



## Рамка M-Plan, тримодулна, с възможност за маркировка, хоризонтален монтаж



| Цвят | Каталожен номер |
|------|-----------------|
|------|-----------------|

|  |                  |
|--|------------------|
| <input checked="" type="checkbox"/> крема    | <b>MTN514344</b> |
| <input type="checkbox"/> полярно бяло        | <b>MTN514319</b> |
| <input type="checkbox"/> активно бяло        | <b>MTN514325</b> |
| <input checked="" type="checkbox"/> антрацит | <b>MTN472314</b> |
| <input checked="" type="checkbox"/> алуминий | <b>MTN472360</b> |

**Съдържание:** 3 ленти с етикети и 3 прозорчета на рамка



## Декоративни рамки

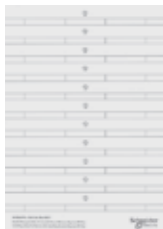

### Ленти с етикети за рамки M-PLAN с възможност за маркировка



| Цвят       | Каталожен номер  |
|------------|------------------|
| бял/сребро | <b>MTN486100</b> |

За индивидуално маркиране на рамки M-PLAN.  
**Съдържание:** 1 лист за 33 прозорчета.

### Конзола за открит монтаж за M-Plan

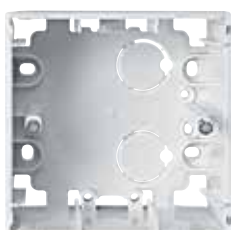

#### Кутия за открит монтаж, едномодулна



| Цвят                                      | Каталожен номер  |
|---|------------------|
| <input checked="" type="checkbox"/> крема | <b>MTN510544</b> |
| <input type="checkbox"/> полярно бяло     | <b>MTN510519</b> |
| <input type="checkbox"/> активно бяло     | <b>MTN510525</b> |
| <input type="checkbox"/> антрацит         | <b>MTN510514</b> |
| <input type="checkbox"/> алуминий         | <b>MTN510560</b> |

С предварително подготвени кабелни входове.  
**Съдържание:** Монтажни винтове.

#### Кутия за открит монтаж, двумодулна



| Цвят                                  | Каталожен номер  |
|---------------------------------------|------------------|
| <input type="checkbox"/> полярно бяло | <b>MTN510619</b> |
| <input type="checkbox"/> активно бяло | <b>MTN510625</b> |
| <input type="checkbox"/> антрацит     | <b>MTN510614</b> |
| <input type="checkbox"/> алуминий     | <b>MTN510660</b> |

С предварително подготвени кабелни входове.  
**Съдържание:** Монтажни винтове.



#### Скоба за фиксиране на кабела



| Цвят | Каталожен номер  |
|------|------------------|
|      | <b>MTN510501</b> |

**Съдържание:** Пет фиксаторни скоби и десет винта.



# M-Creativ

## Отключете вашата индивидуалност

Съвременните тенденции често включват продукти, които потребителите могат да адаптират според личните си предпочитания. Ето защо най-важният принцип е това да бъде лесно, просто и бързо.



M-Creativ,  
прозрачна рамка и kanak



M-Creativ,  
полярно бяло



M-Creativ,  
ромативен гимер



M-Creativ,  
контактен излаз



M-Creativ,  
прозрачна рамка и kanak



M-Creativ,  
ромативен гимер



M-Creativ,  
механизъм System M

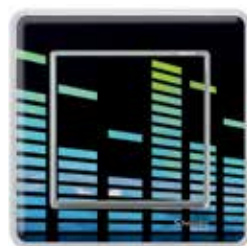

M-Creativ,  
прозрачна рамка и kanak

## Декоративни рамки

За механизми за рамките M-Creativ, моля вижте "Merten System M".

- В гамата M-Creativ прозрачният капак, комплектът вложки от фолио и основната рамка формират един модул. Комплектът включва фолио в бяло, черно, червено и бежово. Вместо тях, може да се използват ленти от тапет или друг вид хартия/фолио (с максимална дебелина 0.6 mm), които да се поставят между прозрачния капак и основната рамка. Четирите цвята фолио от комплекта може да се използват като шаблон за изрязване на тези вложки. Вашите клиенти имат пълна свобода да разгърнат своята креативност.

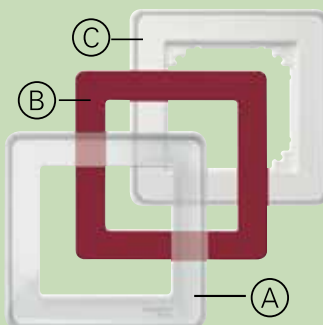

A Прозрачен капак

B Цветна вложка

C Основна рамка, цвят полярно бял



## Декоративна рамка M-Creativ, едномодулна



| Цвят | Каталожен номер |
|------|-----------------|
|------|-----------------|

|           |                     |
|-----------|---------------------|
| прозрачен | <b>MTN4010-3500</b> |
|-----------|---------------------|

Персонализиран дизайн, благодарение на подвижния прозрачен капак.

**Акcesoари:** Лист с етикети M-Creativ за едномодулна рамка MTN4061-3500

**Забележка:** Максимална дебелина на вложката / хартията / фолиото: 0.6 mm.

**Съдържание:** Прозрачен капак и комплект вложки от фолио (бяла, черна, червена, бежова).

## Декоративна рамка M-Creativ, двумодулна



| Цвят | Каталожен номер |
|------|-----------------|
|------|-----------------|

|           |                     |
|-----------|---------------------|
| прозрачен | <b>MTN4020-3500</b> |
|-----------|---------------------|

За вертикален и хоризонтален монтаж.

Персонализиран дизайн, благодарение на подвижния прозрачен капак.

**Акcesoари:** Лист с етикети M-Creativ за двумодулна рамка MTN4062-3500

**Забележка:** Максимална дебелина на вложката / хартията / фолиото: 0.6 mm.

**Съдържание:** Прозрачен капак и комплект вложки от фолио (бяла, черна, червена, бежова).

## Декоративни рамки



### Декоративна рамка M-Creativ, двумодулна без централен разделител



| Цвят      | Каталожен номер     |
|-----------|---------------------|
| прозрачен | <b>MTN4025-3500</b> |

Персонализиран дизайн, благодарение на подвижния прозрачен капак.

**Забележка:** Максимална дебелина на вложката / хартията / фолиото: 0.6 mm.

**Съдържание:** Прозрачен капак и комплект вложки от фолио (бяла, черна, червена, бежова).

### Декоративна рамка M-Creativ, тримодулна



| Цвят      | Каталожен номер     |
|-----------|---------------------|
| прозрачен | <b>MTN4030-3500</b> |

Персонализиран дизайн, благодарение на подвижния прозрачен капак.

**Акcesoари:** Лист с етикети M-Creativ за едномодулна рамка за тримодулна рамка MTN4063-3500

**Забележка:** Максимална дебелина на вложката / хартията / фолиото: 0.6 mm.

**Съдържание:** Прозрачен капак и комплект вложки от фолио (бяла, черна, червена, бежова).

### Декоративна рамка M-Creativ, тримодулна без централен разделител



| Цвят      | Каталожен номер     |
|-----------|---------------------|
| прозрачен | <b>MTN4035-3500</b> |

Персонализиран дизайн, благодарение на подвижния прозрачен капак.

**Забележка:** Максимална дебелина на вложката / хартията / фолиото: 0.6 mm.

**Съдържание:** Прозрачен капак и комплект вложки от фолио (бяла, черна, червена, бежова).

### Декоративна рамка M-Creativ, четиримодулна



| Цвят      | Каталожен номер     |
|-----------|---------------------|
| прозрачен | <b>MTN4040-3500</b> |

За вертикален и хоризонтален монтаж.

Персонализиран дизайн, благодарение на подвижния прозрачен капак.

**Забележка:** Максимална дебелина на вложката / хартията / фолиото: 0.6 mm.

**Съдържание:** Прозрачен капак и комплект вложки от фолио (бяла, черна, червена, бежова).

### Декоративна рамка M-Creativ, петмодулна



| Цвят      | Каталожен номер     |
|-----------|---------------------|
| прозрачен | <b>MTN4050-3500</b> |

За вертикален и хоризонтален монтаж.

Персонализиран дизайн, благодарение на подвижния прозрачен капак.

**Забележка:** Максимална дебелина на вложката / хартията / фолиото: 0.6 mm.

**Съдържание:** Прозрачен капак и комплект вложки от фолио (бяла, черна, червена, бежова).

## Рамки, полярно бяло



## Рамка M-Creativ, едномодулна



| Цвят  | Каталожен номер     |
|---|---------------------|
| <input type="checkbox"/> полярно бял, гланц | <b>MTN4010-3519</b> |



## Рамка M-Creativ, двумодулна



| Цвят  | Каталожен номер     |
|---|---------------------|
| <input type="checkbox"/> полярно бял, гланц | <b>MTN4020-3519</b> |

За вертикален и хоризонтален монтаж.



## Рамка M-Creativ, двумодулна без разделител



| Цвят  | Каталожен номер     |
|---|---------------------|
| <input type="checkbox"/> полярно бял, гланц | <b>MTN4025-3519</b> |



## Рамка M-Creativ, тримодулна



| Цвят  | Каталожен номер     |
|---|---------------------|
| <input type="checkbox"/> полярно бял, гланц | <b>MTN4030-3519</b> |

За вертикален и хоризонтален монтаж.



## Рамка M-Creativ, четиримодулна



| Цвят  | Каталожен номер     |
|---|---------------------|
| <input type="checkbox"/> полярно бял, гланц | <b>MTN4040-3519</b> |

За вертикален и хоризонтален монтаж.



## Рамка M-Creativ, петмодулна



| Цвят  | Каталожен номер     |
|---|---------------------|
| <input type="checkbox"/> полярно бял, гланц | <b>MTN4050-3519</b> |

За вертикален и хоризонтален монтаж.

## Капаци за механизми



## Прозрачен капак за ключ и бутон



| Описание  | Каталожен номер     |
|-----------|---------------------|
| прозрачен | <b>MTN3340-3500</b> |

За механизми за девиаторен, кръстат ключ и бутон.  
Прозрачен капак за персонализиране на дизайна.

Може да се използва и като цялостно поле за етикетирание.

**За комплектуване с:** Еднополюсни ключове/бутони.

**Акcesoари:** Лист с етикети M-Creativ, едномодулна MTN4061-3500, лист с етикети M-Creativ, двумодулна рамка MTN4062-3500, лист с етикети M-Creativ, тримодулна рамка MTN4063-3500

**Забележка:** Максимална дебелина на вложката / хартията макс. 0.6 mm.

**Съдържание:** Прозрачен капак и комплект вложки от фолио (бяла, черна, червена, бежова).



## Прозрачен капак за ротативен димер



| Описание  | Каталожен номер     |
|-----------|---------------------|
| прозрачен | <b>MTN5250-3500</b> |

Прозрачен капак за персонализиране на дизайна.

**За комплектуване с:** механизъм за универсален ротативен димер MTN5138-0000, MTN5139-0000, Механизъм за ротативен димер за активен товар с ключ за включване и изключване MTN5131-0000, Механизъм за ротативен димер за индуктивен товар MTN5133-0000, MTN5135-0000, Механизъм за ротативен димер за кондензаторен товар MTN5136-0000, MTN5137-0000, Механизъм за електронен потенциометър 1-10 V MTN5142-0000

**Акcesoари:** Лист с етикети M-Creativ, едномодулна рамка MTN4061-3500, лист с етикети M-Creativ, двумодулна рамка MTN4062-3500, лист с етикети M-Creativ, тримодулна рамка MTN4063-3500

**Забележка:** Максимална дебелина на вложката / хартията макс. 0.6 mm.

**Съдържание:** Прозрачен капак и комплект вложки от фолио (бяла, черна, червена, бежова).

С въртящ се бутон в полярно бяло.



## Контактни излази



## Контактен излаз Шуко с прозрачен капак, с детска защита, безвинтови клеми



QuickFlex

| Описание  | Каталожен номер |
|-----------|-----------------|
| прозрачен | MTN2300-3500    |

16 A, AC 250 V, DIN 49440

С детска защита.

**Характеристики:**

- Преден монтаж на допълнителните модули QuickFlex без разглобяване на контактния излаз.
- Бързозатягащи се винтове за монтаж на крачетата.
- Крачета за вграден монтаж с клеми с възвратни пружини.
- Полирана галванизирани монтажна рамка, изолирана от монтажните крачета.

Възможност за персонализиране на дизайна, благодарение на прозрачния капак.  
С безвинтови клеми.

Монтаж с крачета и винтове.

**Акcesoари:** Лист с етикети M-Creativ, едномодулна рамка MTN4061-3500, лист с етикети M-Creativ, двумодулна рамка MTN4062-3500, лист с етикети M-Creativ, тримодулна рамка MTN4063-3500

**Забележка:** Максимална дебелина на вложката / хартията макс. 0.6 mm.

**Съдържание:** Прозрачен капак и комплект вложки от фолио (бяла, черна, червена, бежова).

С механизъм в полярно бяло.



## Контактен излаз със заземителен щифт, с детска защита, безвинтови клеми



QuickFlex

| Описание  | Каталожен номер |
|-----------|-----------------|
| прозрачен | MTN2500-3500    |

16 A, AC 250 V, CEE 7 Стандарт Лист V

С детска защита.

**Характеристики:**

- Преден монтаж на допълнителните модули QuickFlex без разглобяване на контактния излаз.
- Бързозатягащи се винтове за монтаж на крачетата
- Крачета за вграден монтаж с клеми с възвратни пружини.
- Полирана галванизирани монтажна рамка, изолирана от монтажните крачета.

С безвинтови клеми.

Монтаж с крачета и винтове.

**Акcesoари:** Лист с етикети M-Creativ, едномодулна рамка MTN4061-3500, лист с етикети M-Creativ, двумодулна рамка MTN4062-3500, лист с етикети M-Creativ, тримодулна рамка MTN4063-3500

**Забележка:** Максимална дебелина на вложката / хартията макс. 0.6 mm.

**Контактни излази без заземителен контакт, с детска защита, винтови клеми**

QuickFlex

| Описание | Каталожен номер |
|----------|-----------------|
|----------|-----------------|

|           |                     |
|-----------|---------------------|
| прозрачен | <b>MTN2000-3500</b> |
|-----------|---------------------|

16 A, AC 250 V, CEE 7 Стандарт Лист I

С детска защита.

**Характеристики:**

- Преден монтаж на допълнителните модули QuickFlex без разглобяване на контактния излаз.
  - Бързозатягащи се винтове за монтаж на крачетата.
  - Крачета за вграден монтаж с клеми с възвратни пружини.
  - Висококачествена галванизирана монтажна рамка, изолирана от монтажните крачета.
- С винтове/повдигащи се клеми за фиксирани и гъвкави проводници до 4 mm<sup>2</sup>.  
Монтаж с крачета и винтове.

**Акcesoари:** Лист с етикети M-Creativ, едномодулна рамка MTN4061-3500, лист с етикети M-Creativ, двумодулна рамка MTN4062-3500, лист с етикети M-Creativ, тримодулна рамка MTN4063-3500

**Забележка:** Максимална дебелина на вложката / хартията макс. 0.6 mm.
**Акcesoари**

**Лист с етикети M-Creativ, едномодулна рамка**

| Описание | Каталожен номер |
|----------|-----------------|
|----------|-----------------|

|     |                     |
|-----|---------------------|
| бял | <b>MTN4061-3500</b> |
|-----|---------------------|

За индивидуално маркиране на рамки, капаци за механизми, контактни излази и димери M-Creativ.

**Акcesoари от:** рамка M-Creativ, едномодулна M-Creative MTN4010-3500**Забележка:** Софтуерът е наличен в Интернет.**Съдържание:** 5 листа, всеки от които за маркиране на 6 рамки.
**Лист с етикети M-Creativ, двумодулна рамка**

| Описание | Каталожен номер |
|----------|-----------------|
|----------|-----------------|

|     |                     |
|-----|---------------------|
| бял | <b>MTN4062-3500</b> |
|-----|---------------------|

За индивидуално маркиране на рамки, капаци за механизми, контактни излази и димери M-Creativ.

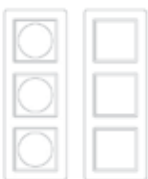
**Акcesoари от:** рамка M-Creativ, двумодулна M-Creative MTN4020-3500**Забележка:** Софтуерът е наличен в Интернет.**Съдържание:** 5 листа, всеки от които за маркиране на 3 рамки.
**Лист с етикети M-Creativ, тримодулна рамка**

| Описание | Каталожен номер |
|----------|-----------------|
|----------|-----------------|

|     |                     |
|-----|---------------------|
| бял | <b>MTN4063-3500</b> |
|-----|---------------------|

За индивидуално маркиране на рамки, капаци за механизми, контактни излази и димери M-Creativ.

**Акcesoари от:** рамка M-Creativ, тримодулна M-Creative MTN4030-3500**Забележка:** Софтуерът е наличен в Интернет.**Съдържание:** 5 листа, всеки от които за маркиране на 2 рамки.

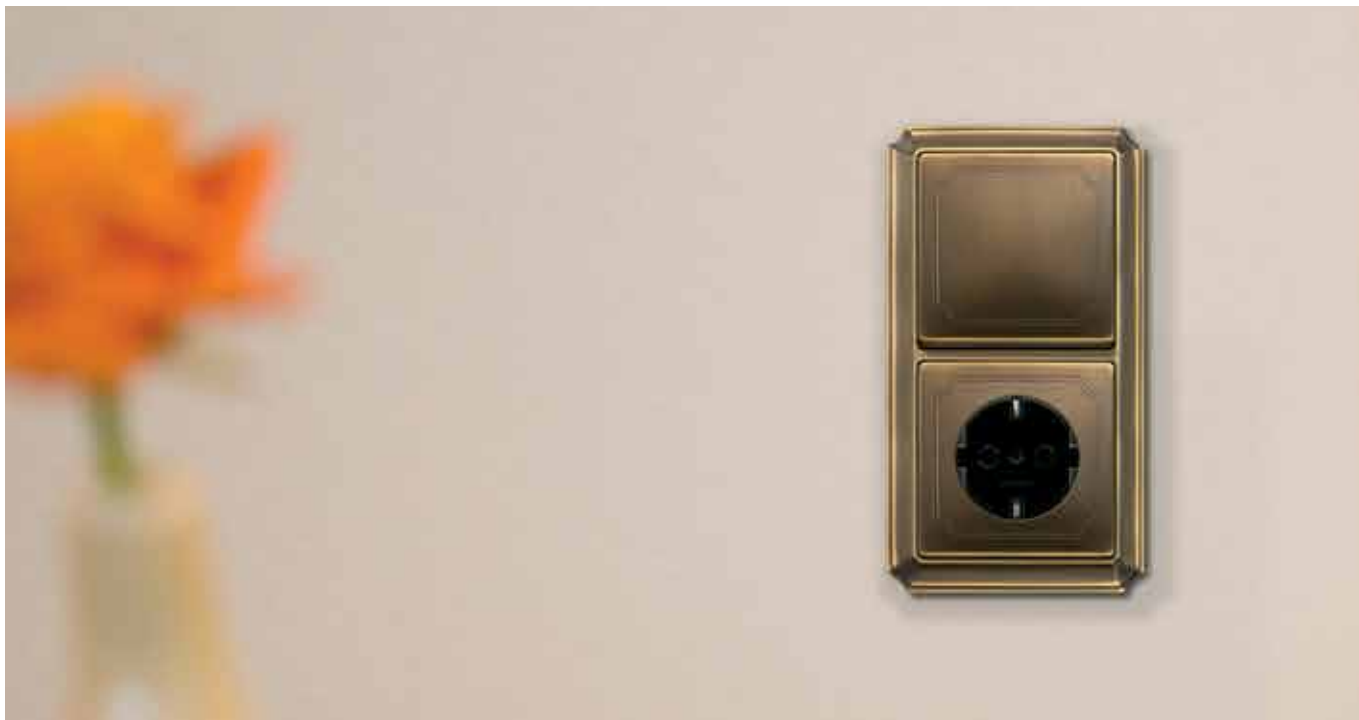

# Antique

## Класически стилизиран дизайн

Луксозна гама, която връща към непреходността на сградите с традиционна класическа архитектура и дизайн. За създаването на тази линия са използвани материали и покрития, отличаващи се с високо качество и естетика.



Antique, полярно бяло



Antique, крема



Antique, месинг



Antique, полиран месинг / полярно бяло

## Декоративни рамки Antique

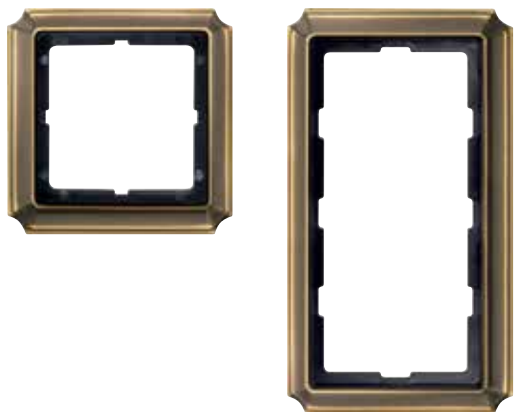

За механизми за рамките Antique, моля вижте "Merten Antique".

## Рамка Antique, едномодулна



| Цвят                                    | Каталожен номер  |
|---|------------------|
| <input type="checkbox"/> крема          | <b>MTN483144</b> |
| <input type="checkbox"/> полярно бял    | <b>MTN483119</b> |
| <input type="checkbox"/> полиран месинг | <b>MTN483121</b> |
| <input type="checkbox"/> месинг         | <b>MTN483143</b> |

## Рамка Antique, двумодулна без централен разделител



| Цвят                                    | Каталожен номер  |
|---|------------------|
| <input type="checkbox"/> крема          | <b>MTN483844</b> |
| <input type="checkbox"/> полярно бял    | <b>MTN483819</b> |
| <input type="checkbox"/> полиран месинг | <b>MTN483821</b> |
| <input type="checkbox"/> месинг         | <b>MTN483843</b> |



## Рамка Antique, двумодулна



| Цвят                                    | Каталожен номер  |
|---|------------------|
| <input type="checkbox"/> крема          | <b>MTN483244</b> |
| <input type="checkbox"/> полярно бял    | <b>MTN483219</b> |
| <input type="checkbox"/> полиран месинг | <b>MTN483221</b> |
| <input type="checkbox"/> месинг         | <b>MTN483243</b> |

За вертикален и хоризонтален монтаж.



## Рамка Antique, тримодулна



| Цвят                                    | Каталожен номер  |
|---|------------------|
| <input type="checkbox"/> крема          | <b>MTN483344</b> |
| <input type="checkbox"/> полярно бял    | <b>MTN483319</b> |
| <input type="checkbox"/> полиран месинг | <b>MTN483321</b> |
| <input type="checkbox"/> месинг         | <b>MTN483343</b> |

За вертикален и хоризонтален монтаж.



Рамка Antique, четиримодулна



| Цвят                                    | Каталожен номер  |
|---|------------------|
| <input type="checkbox"/> крема          | <b>MTN483444</b> |
| <input type="checkbox"/> полярно бял    | <b>MTN483419</b> |
| <input type="checkbox"/> полиран месинг | <b>MTN483421</b> |
| <input type="checkbox"/> месинг         | <b>MTN483443</b> |

За вертикален и хоризонтален монтаж.



Рамка Antique, петмодулна



| Цвят                                    | Каталожен номер  |
|---|------------------|
| <input type="checkbox"/> крема          | <b>MTN483544</b> |
| <input type="checkbox"/> полярно бял    | <b>MTN483519</b> |
| <input type="checkbox"/> полиран месинг | <b>MTN483521</b> |
| <input type="checkbox"/> месинг         | <b>MTN483543</b> |

За вертикален и хоризонтален монтаж.

Дизайн от  
System Design







# D-Life – рамки, които дефинират пространството

За комплектоване с механизми от гамата System Design

Гамата D-Life е изработена от висококачествени материали и предлага идеални възможности да разгърнете вашата креативност

Хармоничен дизайн, завладяващ с дискретна елегантност. Разположението на механизма е наравно с повърхността на рамката. Основният принцип на гамата е в употребата на висококачествени материали като термопластмаса, стъкло, камък и метал.

Перфектна концепция: тънък профил и минимални отстояния между елементите за рамка, която изглежда страхотно на всяка стена.





## D-Life

Стилни цветове и повърхности: рамките D-Life  
перфектно изразяват дискретната еlegantност на гамата.



D-Life Термопластмаса, лотус



D-Life Термопластмаса, неръждаема стомана



D-Life Термопластмаса, сахара



D-Life Термопластмаса, антрацит

Блестящата белота на лотуса. Топлотата на сахарския пясък. Богатството на черния антрацит или еlegantността на неръждаемата стомана.

D-Life - вдъхновение от първия миг.



## D-Life Metal

Металът е здрав. Той е символ на стабилност. D-Life Metal – забележителен дизайн, който обединява силата и красотата.



D-Life Metal, никел



D-Life Metal, шампанско



D-Life Metal, мока

Изискан никел. Чувствено шампанско. Топла мока. В класически монохромни или контрастни комбинации. D-Life Metal е нещо повече от детайл в интериора, той е смела позиция.



## D-Life Glass и D-Life Stone

Естествено очарование: изработени от естествени материали като стъкло и камък, рамките D-Life са идеални за помещения с подчертан характер.



D-Life Glass, кристално бяло



D-Life Glass, черен оникс



D-Life Stone, полиран камък

D-Life Glass и D-Life Stone внасят живот в интериора – истинска жизненост, неоспоримо очарование.



## Декоративни рамки



За механизми за рамките D-Life, моля вижте "Merten System Design".

## Декоративна рамка D-Life, едномодулна



| Цвят | Каталожен номер |
|------|-----------------|
|------|-----------------|

## Термопластмаса

|  |                     |
|--|---------------------|
| <input type="checkbox"/> лотус               | <b>MTN4010-6535</b> |
| <input checked="" type="checkbox"/> антрацит | <b>MTN4010-6534</b> |
| <input type="checkbox"/> сахара              | <b>MTN4010-6533</b> |
| <input type="checkbox"/> неръждаема стомана  | <b>MTN4010-6536</b> |

За вертикален и хоризонтален монтаж.



## Декоративна рамка D-Life, двумодулна



| Цвят | Каталожен номер |
|------|-----------------|
|------|-----------------|

## Термопластмаса

|  |                     |
|--|---------------------|
| <input type="checkbox"/> лотус               | <b>MTN4020-6535</b> |
| <input checked="" type="checkbox"/> антрацит | <b>MTN4020-6534</b> |
| <input type="checkbox"/> сахара              | <b>MTN4020-6533</b> |
| <input type="checkbox"/> неръждаема стомана  | <b>MTN4020-6536</b> |

За вертикален и хоризонтален монтаж.



## Декоративна рамка D-Life, тримодулна



| Цвят | Каталожен номер |
|------|-----------------|
|------|-----------------|

## Термопластмаса

|  |                     |
|--|---------------------|
| <input type="checkbox"/> лотус               | <b>MTN4030-6535</b> |
| <input checked="" type="checkbox"/> антрацит | <b>MTN4030-6534</b> |
| <input type="checkbox"/> сахара              | <b>MTN4030-6533</b> |
| <input type="checkbox"/> неръждаема стомана  | <b>MTN4030-6536</b> |

За вертикален и хоризонтален монтаж.

## Декоративни рамки



## Декоративна рамка D-Life, четириמודулна



| Цвят | Каталожен номер |
|------|-----------------|
|------|-----------------|

## Термопластмаса

|  |                     |
|--|---------------------|
| <input type="checkbox"/> лотус               | <b>MTN4040-6535</b> |
| <input checked="" type="checkbox"/> антрацит | <b>MTN4040-6534</b> |
| <input type="checkbox"/> сахара              | <b>MTN4040-6533</b> |
| <input type="checkbox"/> неръждаема стомана  | <b>MTN4040-6536</b> |

За вертикален и хоризонтален монтаж.



## Декоративна рамка D-Life, петмодулна



| Цвят | Каталожен номер |
|------|-----------------|
|------|-----------------|

## Термопластмаса

|  |                     |
|--|---------------------|
| <input type="checkbox"/> лотус               | <b>MTN4050-6535</b> |
| <input checked="" type="checkbox"/> антрацит | <b>MTN4050-6534</b> |
| <input type="checkbox"/> сахара              | <b>MTN4050-6533</b> |
| <input type="checkbox"/> неръждаема стомана  | <b>MTN4050-6536</b> |

За вертикален и хоризонтален монтаж.





## Декоративни рамки



## Декоративна рамка D-Life Метал, четиримодулна



| Цвят | Каталожен номер |
|------|-----------------|
|------|-----------------|

## Метал

|         |                     |
|---------|---------------------|
| ■ никел | <b>MTN4040-6550</b> |
|---------|---------------------|

|             |                     |
|-------------|---------------------|
| ■ шампанско | <b>MTN4040-6551</b> |
|-------------|---------------------|

|        |                     |
|--------|---------------------|
| ■ мока | <b>MTN4040-6552</b> |
|--------|---------------------|

За вертикален и хоризонтален монтаж.



## Декоративна рамка D-Life Метал, петмодулна



| Цвят | Каталожен номер |
|------|-----------------|
|------|-----------------|

## Метал

|         |                     |
|---------|---------------------|
| ■ никел | <b>MTN4050-6550</b> |
|---------|---------------------|

|             |                     |
|-------------|---------------------|
| ■ шампанско | <b>MTN4050-6551</b> |
|-------------|---------------------|

|        |                     |
|--------|---------------------|
| ■ мока | <b>MTN4050-6552</b> |
|--------|---------------------|

За вертикален и хоризонтален монтаж.

## Декоративни рамки



За механизми за рамките D-Life, моля вижте "Merten System Design".

## Декоративна рамка D-Life Glass, едномодулна



| Цвят | Каталожен номер |
|------|-----------------|
|------|-----------------|

## Съкло

|                                     |                |                     |
|-------------------------------------|----------------|---------------------|
| <input type="checkbox"/>            | Кристално бяло | <b>MTN4010-6520</b> |
| <input checked="" type="checkbox"/> | Черен оникс    | <b>MTN4010-6503</b> |

За вертикален и хоризонтален монтаж.



## Декоративна рамка D-Life Glass, двумодулна



| Цвят | Каталожен номер |
|------|-----------------|
|------|-----------------|

## Съкло

|                                     |                |                     |
|-------------------------------------|----------------|---------------------|
| <input type="checkbox"/>            | Кристално бяло | <b>MTN4020-6520</b> |
| <input checked="" type="checkbox"/> | Черен оникс    | <b>MTN4020-6503</b> |

За вертикален и хоризонтален монтаж.



## Декоративна рамка D-Life Glass, тримодулна



| Цвят | Каталожен номер |
|------|-----------------|
|------|-----------------|

## Съкло

|                                     |                |                     |
|-------------------------------------|----------------|---------------------|
| <input type="checkbox"/>            | Кристално бяло | <b>MTN4030-6520</b> |
| <input checked="" type="checkbox"/> | Черен оникс    | <b>MTN4030-6503</b> |

За вертикален и хоризонтален монтаж.

## Декоративни рамки



## Декоративна рамка D-Life Glass, четиримодулна



| Цвят | Каталожен номер |
|------|-----------------|
|------|-----------------|

## Съгло

- |                                     |                |                     |
|-------------------------------------|----------------|---------------------|
| <input type="checkbox"/>            | Кристално бяло | <b>MTN4040-6520</b> |
| <input checked="" type="checkbox"/> | Черен оникс    | <b>MTN4040-6503</b> |

За вертикален и хоризонтален монтаж.



## Декоративна рамка D-Life Glass, петмодулна



| Цвят | Каталожен номер |
|------|-----------------|
|------|-----------------|

## Съгло

- |                                     |                |                     |
|-------------------------------------|----------------|---------------------|
| <input type="checkbox"/>            | Кристално бяло | <b>MTN4050-6520</b> |
| <input checked="" type="checkbox"/> | Черен оникс    | <b>MTN4050-6503</b> |

За вертикален и хоризонтален монтаж.

## Декоративни рамки



За механизми за рамките D-Life, моля вижте "Merten System Design".

## Декоративна рамка D-Life Stone, едномодулна



Цвят                      Каталожен номер

## Камък

■ полиран камък      **MTN4010-6547**

За вертикален и хоризонтален монтаж.



## Декоративна рамка D-Life Stone, двумодулна



Цвят                      Каталожен номер

## Камък

■ полиран камък      **MTN4020-6547**

За вертикален и хоризонтален монтаж.



## Декоративна рамка D-Life Stone, тримодулна



Цвят                      Каталожен номер

## Камък

■ полиран камък      **MTN4030-6547**

За вертикален и хоризонтален монтаж.



## Декоративна рамка D-Life Stone, четиримодулна



Цвят                      Каталоген номер

### Камък

■ полиран камък    **MTN4040-6547**

За вертикален и хоризонтален монтаж.



## Декоративна рамка D-Life Stone, петмодулна



Цвят                      Каталоген номер

### Камък

■ полиран камък    **MTN4050-6547**

За вертикален и хоризонтален монтаж.

# Механизми и капаці

















Механизми System M                    стр. 68  
Механизми System Design           стр. 192  
Механизми KNX                            стр. 248

















## Капацы за единичен ключ/бутон

### Капак за единичен ключ/бутон System M и Antique



| Капак за механизъм   |            | Капак за механизъм  |              |
|--|------------|---|--------------|
|                           |            |    |              |
| Цвят   | Кат. номер | Цвят  | Кат. номер   |
| <b>System M</b>  |            |   |              |
|  крема                    | MTN432144  |  рубинено червен   | MTN3300-0306 |
|  полярно бяло             | MTN432119  |   |              |
|  активно бяло             | MTN432125  |   |              |
|  антрацит                 | MTN433114  |   |              |
|  алуминий                 | MTN433160  |   |              |
| <b>Antique</b>   |            |   |              |
|  полярно бял              | MTN412119  |   |              |
|  месинг                   | MTN412143  |   |              |
|  крема                    | MTN412144  |   |              |
| За механизми за девиаторен, кръстат ключ и бутон.<br><b>За комплектоване с:</b> Еднополюсни ключове/бутони |            | За механизми за девиаторен, кръстат ключ и бутон. За цветно обозначаване на специални функции.<br><b>За комплектоване с:</b> Еднополюсни ключове/бутони |              |



| Капак за механизъм със символи 0 / I  |            | Капак за механизъм със символ "Осветление"   |            |
|---|------------|--|------------|
|                |            |                       |            |
| Цвят  | Кат. номер | Цвят   | Кат. номер |
| <b>System M</b>   |            |  |            |
|  крема         | MTN432244  |  крема                | MTN438944  |
|  полярно бяло  | MTN432219  |  полярно бяло         | MTN438919  |
|  активно бяло, | MTN432225  |  активно бяло         | MTN438925  |
|  антрацит      | MTN433214  |  антрацит             | MTN439914  |
|  алуминий      | MTN433260  |  алуминий             | MTN439960  |
| <b>Antique</b>  |            |  |            |
|  полярно бял   | MTN412219  |  полярно бял          | MTN412919  |
|  крема         | MTN412244  |  |            |
| <b>За комплектоване с:</b> Еднополюсни ключове/бутони   |            | За механизми за девиаторен, кръстат ключ и бутон.<br><b>За комплектоване с:</b> Еднополюсни ключове/бутони |            |

## Капацы за единичен ключ/бутон



### Капак за механизъм със символ "Звънец"



| Цвят | Кат. номер |
|------|------------|
|------|------------|

#### System M

|                                       |                  |
|---------------------------------------|------------------|
| <input type="checkbox"/> крема        | <b>MTN438844</b> |
| <input type="checkbox"/> полярно бяло | <b>MTN438819</b> |
| <input type="checkbox"/> активно бяло | <b>MTN438825</b> |
| <input type="checkbox"/> антрацит     | <b>MTN439814</b> |
| <input type="checkbox"/> алуминий     | <b>MTN439860</b> |

#### Antique

|                                      |                  |
|--------------------------------------|------------------|
| <input type="checkbox"/> полярно бял | <b>MTN412819</b> |
|--------------------------------------|------------------|

За механизми за девиаторен, кръстат ключ и бутон.  
**За комплектоване с:** Еднополюсни ключове/бутони

### Капак за механизъм със символ "Ключ"



| Цвят | Кат. номер |
|------|------------|
|------|------------|

|                                       |                     |
|---------------------------------------|---------------------|
| <input type="checkbox"/> крема        | <b>MTN3303-0344</b> |
| <input type="checkbox"/> полярно бяло | <b>MTN3303-0319</b> |
| <input type="checkbox"/> активно бяло | <b>MTN3303-0325</b> |
| <input type="checkbox"/> антрацит     | <b>MTN3303-0414</b> |
| <input type="checkbox"/> алуминий     | <b>MTN3303-0460</b> |

За механизми за девиаторен, кръстат ключ и бутон.  
**За комплектоване с:** Еднополюсни ключове/бутони



### Капак за механизъм с индикаторна лампа



| Цвят | Кат. номер |
|------|------------|
|------|------------|

#### System M

|                                       |                  |
|---------------------------------------|------------------|
| <input type="checkbox"/> крема        | <b>MTN436044</b> |
| <input type="checkbox"/> полярно бяло | <b>MTN436019</b> |
| <input type="checkbox"/> активно бяло | <b>MTN436025</b> |
| <input type="checkbox"/> антрацит     | <b>MTN431014</b> |
| <input type="checkbox"/> алуминий     | <b>MTN431060</b> |

#### Antique

|                                      |                  |
|--------------------------------------|------------------|
| <input type="checkbox"/> полярно бял | <b>MTN438019</b> |
| <input type="checkbox"/> месинг      | <b>MTN438043</b> |
| <input type="checkbox"/> крема       | <b>MTN438044</b> |

За механизми за ключ и бутон.  
**За комплектоване с:** Еднополюсни ключове/бутони

### Капак за механизъм с индикаторна лампа и символ "Осветление"



| Цвят | Кат. номер |
|------|------------|
|------|------------|

|                                       |                  |
|---------------------------------------|------------------|
| <input type="checkbox"/> крема        | <b>MTN435944</b> |
| <input type="checkbox"/> полярно бяло | <b>MTN435919</b> |
| <input type="checkbox"/> активно бяло | <b>MTN435925</b> |
| <input type="checkbox"/> антрацит     | <b>MTN430914</b> |
| <input type="checkbox"/> алуминий     | <b>MTN430960</b> |

|                                      |                  |
|--------------------------------------|------------------|
| <input type="checkbox"/> полярно бял | <b>MTN437919</b> |
| <input type="checkbox"/> месинг      | <b>MTN437943</b> |
| <input type="checkbox"/> крема       | <b>MTN437944</b> |

За механизми за ключ и бутон.  
**За комплектоване с:** Еднополюсни ключове/бутони

## Капацы за едначинен ключ/бутон



Капак за механізм з індикаторна лампа і сімвал "Зв'янец"



| Цвят | Кат. нумар |
|------|------------|
|------|------------|

**System M**

|  |                  |
|--|------------------|
| <input checked="" type="checkbox"/> крема    | <b>MTN435844</b> |
| <input type="checkbox"/> полярна бяло        | <b>MTN435819</b> |
| <input type="checkbox"/> актыўна бяло        | <b>MTN435825</b> |
| <input checked="" type="checkbox"/> антрацыт | <b>MTN430814</b> |
| <input type="checkbox"/> алюміній            | <b>MTN430860</b> |

**Antique**

|  |                  |
|--|------------------|
| <input type="checkbox"/> полярна бял       | <b>MTN437819</b> |
| <input checked="" type="checkbox"/> месінг | <b>MTN437843</b> |
| <input checked="" type="checkbox"/> крема  | <b>MTN437844</b> |

За механізмы для ключоў і бутоні.  
**За комплектаванне с:** Еднополюсны ключоў/бутоні

Капак за механізм з індикаторна лампа і сімвал "Ключ"



| Цвят | Кат. нумар |
|------|------------|
|------|------------|

|  |                  |
|--|------------------|
| <input checked="" type="checkbox"/> крема    | <b>MTN435344</b> |
| <input type="checkbox"/> полярна бяло        | <b>MTN435319</b> |
| <input type="checkbox"/> актыўна бяло        | <b>MTN435325</b> |
| <input checked="" type="checkbox"/> антрацыт | <b>MTN430714</b> |
| <input type="checkbox"/> алюміній            | <b>MTN430760</b> |

|  |                  |
|--|------------------|
| <input type="checkbox"/> полярна бял       | <b>MTN437619</b> |
| <input checked="" type="checkbox"/> месінг | <b>MTN437643</b> |
| <input checked="" type="checkbox"/> крема  | <b>MTN437644</b> |

За механізмы для ключоў і бутоні.  
**За комплектаванне с:** Еднополюсны ключоў/бутоні



Капак за механізм з індикаторна лампа і сімвал "Контактен излаз"



| Цвят | Кат. нумар |
|------|------------|
|------|------------|

**System M**

|  |                  |
|--|------------------|
| <input checked="" type="checkbox"/> крема    | <b>MTN435244</b> |
| <input type="checkbox"/> полярна бяло        | <b>MTN435219</b> |
| <input type="checkbox"/> актыўна бяло        | <b>MTN435225</b> |
| <input checked="" type="checkbox"/> антрацыт | <b>MTN431714</b> |
| <input type="checkbox"/> алюміній            | <b>MTN431760</b> |

**Antique**

|  |                  |
|--|------------------|
| <input type="checkbox"/> полярна бял       | <b>MTN437219</b> |
| <input checked="" type="checkbox"/> месінг | <b>MTN437243</b> |
| <input checked="" type="checkbox"/> крема  | <b>MTN437244</b> |

За механізмы для ключоў і бутоні.  
**За комплектаванне с:** Еднополюсны ключоў/бутоні

Капак за механізм з індикаторна лампа і сімвал "Отопление"



| Цвят | Кат. нумар |
|------|------------|
|------|------------|

|  |                     |
|--|---------------------|
| <input checked="" type="checkbox"/> крема    | <b>MTN3307-0344</b> |
| <input type="checkbox"/> полярна бяло        | <b>MTN3307-0319</b> |
| <input type="checkbox"/> актыўна бяло        | <b>MTN3307-0325</b> |
| <input checked="" type="checkbox"/> антрацыт | <b>MTN3307-0414</b> |
| <input type="checkbox"/> алюміній            | <b>MTN3307-0460</b> |









За механізмы для ключоў і бутоні.  
**За комплектаванне с:** Еднополюсны ключоў/бутоні

## Капаці за едначен ключ/бутон



### Капак за механізм с правоъгълно индикаторно прозраче за символи



| Цвят   | Каталожен номер  |
|--|------------------|
| <b>System M</b>  |                  |
|  крема        | <b>MTN432844</b> |
|  полярно бяло | <b>MTN432819</b> |
|  активно бяло | <b>MTN432825</b> |
|  антрацит     | <b>MTN433814</b> |
|  алуминий     | <b>MTN433860</b> |
| <b>Antique</b>   |                  |
|  полярно бял  | <b>MTN411819</b> |
|  месинг       | <b>MTN411843</b> |
|  крема        | <b>MTN411844</b> |

За механизми за ключ и бутон.

**За комплектоване с:** Еднополюсни ключове/бутони









**Акcesoари:** Символи, правоъгълни MTN395569, MTN395669, MTN395769, MTN395869, MTN395900

**Съдържание:** Комплект от символи за всеки капак: 1 осветление (прозрачен), 1 ключ (прозрачен), 1 звънец (прозрачен), 1 неутрален (прозрачен), 1 неутрален (прозрачно червено).



### Капак за механізм с поле за етикет



| Цвят   | Кат. номер       |
|--|------------------|
| <b>System M</b>  |                  |
|  крема        | <b>MTN432344</b> |
|  полярно бяло | <b>MTN432319</b> |
|  активно бяло | <b>MTN432325</b> |
|  антрацит     | <b>MTN433314</b> |
|  алуминий     | <b>MTN433360</b> |
| <b>Antique</b>   |                  |
|  полярно бял  | <b>MTN412319</b> |
|  месинг       | <b>MTN412343</b> |
|  крема        | <b>MTN412344</b> |

За постоянно обозначаване.









За девиаторни, кръстатни ключове и бутони.

**За комплектоване с:** Еднополюсни ключове/бутони

**Съдържание:** 4 пиктограми (1 за повикване, 1 осветление, 1 звънец, 1 неутрален) на капак.

### Капак за механізм с поле за етикет и символ "Звънец"



| Цвят   | Кат. номер          |
|--|---------------------|
| <b>System M</b>  |                     |
|  крема        | <b>MTN3365-0344</b> |
|  полярно бяло | <b>MTN3365-0319</b> |
|  активно бяло | <b>MTN3365-0325</b> |
|  антрацит     | <b>MTN3365-0414</b> |
|  алуминий     | <b>MTN3365-0460</b> |
| <b>Antique</b>   |                     |
|  полярно бял  | <b>MTN412319</b>    |
|  месинг       | <b>MTN412343</b>    |
|  крема        | <b>MTN412344</b>    |

За постоянно обозначаване.

За превключватели, кръстатни ключове, бутони и ключове за управление.

**За комплектоване с:** Еднополюсни ключове/бутони

**Съдържание:** 4 пиктограми (1 за повикване, 1 осветление, 1 звънец, 1 неутрален) на капак.

## Капацы за единичен ключ/бутон



### Капак за механизъм с поле за етикет и индикаторна лампа



| Цвят | Кат. номер |
|------|------------|
|------|------------|

#### System M

|                                       |                  |
|---------------------------------------|------------------|
| <input type="checkbox"/> крема        | <b>MTN434744</b> |
| <input type="checkbox"/> полярно бяло | <b>MTN434719</b> |
| <input type="checkbox"/> активно бяло | <b>MTN434725</b> |
| <input type="checkbox"/> антрацит     | <b>MTN434614</b> |
| <input type="checkbox"/> алуминий     | <b>MTN434660</b> |

За постоянно обозначаване.  
За превключвател, кръстат ключ, бутон и ключ за управление.  
**За комплектоване с:** Еднополюсни ключове/бутони  
**Съдържание:** 4 пиктограми (1 за повикване, 1 осветление, 1 звънец, 1 неутрален) на капак.

### Капак за механизъм с поле за етикет и индикаторна лампа



| Цвят | Кат. номер |
|------|------------|
|------|------------|

#### System M

|  |                     |
|--|---------------------|
| <input type="checkbox"/> рубиново червен | <b>MTN3370-0306</b> |
| <input type="checkbox"/> жълт            | <b>MTN3370-0307</b> |
| <input type="checkbox"/> зелен           | <b>MTN3370-0304</b> |
| <input type="checkbox"/> оранжев         | <b>MTN3370-0302</b> |

За постоянно обозначаване.  
За превключвател, кръстат ключ, бутон и ключ за управление.  
За цветно маркиране на специални функции за превключване.  
**За комплектоване с:** Еднополюсни ключове/бутони  
**Съдържание:** 4 пиктограми (1 за повикване, 1 осветление, 1 звънец, 1 неутрален) на капак.



### Капак за механизъм IP44



| Цвят | Кат. номер |
|------|------------|
|------|------------|

#### System M

|                                       |                  |
|---------------------------------------|------------------|
| <input type="checkbox"/> крема        | <b>MTN432044</b> |
| <input type="checkbox"/> полярно бяло | <b>MTN432019</b> |
| <input type="checkbox"/> активно бяло | <b>MTN432025</b> |
| <input type="checkbox"/> антрацит     | <b>MTN433014</b> |
| <input type="checkbox"/> алуминий     | <b>MTN433060</b> |

#### Antique

|                                      |                  |
|--------------------------------------|------------------|
| <input type="checkbox"/> полярно бял | <b>MTN412019</b> |
|--------------------------------------|------------------|

За механизми за девиаторен, кръстат ключ и бутон.  
**Степен на защита:** защита от водни пръски IP 44  
**За комплектоване с:** Еднополюсни ключове/бутони  
**Съдържание:** Капак с допълнително уплътнение, 2 части.

### Капак за механизъм с правоъгълно индикаторно прозорче за символи, IP44



| Цвят | Кат. номер |
|------|------------|
|------|------------|

#### System M

|                                       |                  |
|---------------------------------------|------------------|
| <input type="checkbox"/> крема        | <b>MTN432744</b> |
| <input type="checkbox"/> полярно бяло | <b>MTN432719</b> |
| <input type="checkbox"/> активно бяло | <b>MTN432725</b> |
| <input type="checkbox"/> антрацит     | <b>MTN433714</b> |
| <input type="checkbox"/> алуминий     | <b>MTN433760</b> |

#### Antique

|                                      |                  |
|--------------------------------------|------------------|
| <input type="checkbox"/> полярно бял | <b>MTN412719</b> |
|--------------------------------------|------------------|

За механизми за ключ и бутон..  
**Степен на защита:** защита от водни пръски IP 44  
**За комплектоване с:** Еднополюсни ключове/бутони  
**Акcesoари:** символи, правоъгълни MTN395569, MTN395669, MTN395769, MTN395869, MTN395900  
**Съдържание:** Капак с допълнително уплътнение, 2 части. Символи: 1 осветление, 1 звънец (прозрачен), 1 неутрален (прозрачно червено).

## Капази за единичен ключ/бутон



## Капак за механизъм, прозрачен



| Цвят      | Каталожен номер     |
|-----------|---------------------|
| прозрачен | <b>MTN3340-3500</b> |

За механизми за девиаторен, кръстат ключ и бутон.  
Възможност за персонализиране на дизайна, благодарение на прозрачния капак.

Може да се използва като цялостно поле за маркировка.

**За комплектоване с:** Еднополюсни ключове/бутони

**Акcesoари:** Лист с етикети M-Creativ, едномодулна рамка MTN4061-3500, лист с етикети M-Creativ, двумодулна рамка MTN4062-3500, лист с етикети M-Creativ, тримодулна рамка MTN4063-3500

**Забележка:** Максимална дебелина на вложката / хартията / фолиото: 0.6 mm.

**Съдържание:** Прозрачен капак и комплект вложки от фолио (бяла, черна, червена, бежова).

## Еднополюсни ключове/бутони

### QuickFlex®

#### Характеристики:

- Подмяна на предния панел на осветителни модули QuickFlex без демонтаж на механизмите.
- Контакти за измерване и тест, които се монтират отпред; достъпни без демонтаж на механизмите.
- Бързо затягащи се винтове на крачетата.
- Крачета за вграден монтаж с клеми с възвратни пружини.
- Полирана галванизирани рамка, изолирана от монтажните крачета.

#### Механизъм за еднополюсен ключ



| Описание | Каталожен номер |
|----------|-----------------|
|----------|-----------------|

|                                      |                     |
|--------------------------------------|---------------------|
| 10 AX, AC 250 V,<br>безвинтови клеми | <b>MTN3111-0000</b> |
|--------------------------------------|---------------------|

#### Характеристики:

- Подмяна на предния панел на осветителни модули QuickFlex без демонтаж на механизмите.
  - Контакти за измерване и тест, които се монтират отпред; достъпни без демонтаж на механизмите.
  - Бързо затягащи се винтове на крачетата.
  - Крачета за вграден монтаж с клеми с възвратни пружини.
  - Полирана галванизирани рамка, изолирана от монтажните крачета.
- Монтаж с крачета и винтове.

**За комплектоване с:** капази за ключове/бутони System M, System Design, Antique.

**Акcesoари:** светодиоден модул за ключове/бутони MTN3901-0000, MTN3901-0006, MTN3921-0000

#### Механизъм за еднополюсен ключ, с отделен контакт за сигнализация

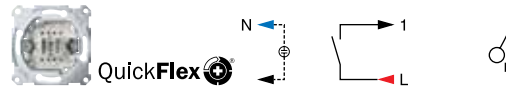

| Описание | Каталожен номер |
|----------|-----------------|
|----------|-----------------|

|                                      |                     |
|--------------------------------------|---------------------|
| 10 AX, AC 250 V,<br>безвинтови клеми | <b>MTN3114-0000</b> |
|--------------------------------------|---------------------|

#### Характеристики:

- Подмяна на предния панел на осветителни модули QuickFlex без демонтаж на механизмите.
- Контакти за измерване и тест, които се монтират отпред; достъпни без демонтаж на механизмите.
- Бързо затягащи се винтове на крачетата.
- Крачета за вграден монтаж с клеми с възвратни пружини.
- Полирана галванизирани рамка, изолирана от монтажните крачета.

Монтаж с крачета и винтове.

**За комплектоване с:** капази за ключове/бутони System M, System Design, Antique.

**Акcesoари:** светодиоден модул за ключове/бутони MTN3901-0000, MTN3901-0006, MTN3921-0000



## Механизъм за еднополюсен ключ с индикаторна лампа

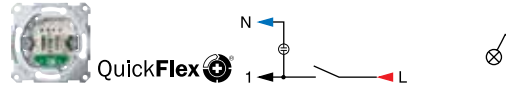

| Описание  | Каталожен номер     |
|---|---------------------|
| 10 AX, AC 250 V, безвинтови клеми                   | <b>MTN3101-0000</b> |
| 16 AX, AC 250 V, безвинтови клеми                   | <b>MTN3601-0000</b> |
| 16 AX, 250 V AC, винтови клеми с повдигаща се скоба | <b>MTN3501-0000</b> |

### Характеристики:

- Подмяна на предния панел на осветителни модули QuickFlex без демонтаж на механизмите.
  - Контакти за измерване и тест, които се монтират отпред; достъпни без демонтаж на механизмите.
  - Бързо затягащи се винтове на крачетата.
  - Крачета за вграден монтаж с клеми с възвратни пружини
  - Полирана галванизирани рамка, изолирана от монтажните крачета
- Монтаж с крачета и винтове.

**За комплектоване с:** капаци за ключове/бутони System M, System Design, Antique.

**Съдържание:** С червен светещ модул 230 V за ключ/бутон.

## Механизъм за еднополюсен ключ с глим лампа



| Описание                          | Каталожен номер     |
|-----------------------------------|---------------------|
| 10 AX, AC 250 V, безвинтови клеми | <b>MTN3131-0000</b> |

### Характеристики:

- Подмяна на предния панел на осветителни модули QuickFlex без демонтаж на механизмите.
  - Контакти за измерване и тест, които се монтират отпред; достъпни без демонтаж на механизмите.
  - Бързо затягащи се винтове на крачетата.
  - Крачета за вграден монтаж с клеми с възвратни пружини
  - Полирана галванизирани рамка, изолирана от монтажните крачета
- Монтаж с крачета и винтове.

**За комплектоване с:** капаци за ключове/бутони System M, System Design, Antique.

**Съдържание:** С червен светещ модул 230 V за ключ/бутон.

## Механизъм за двуполюсен ключ

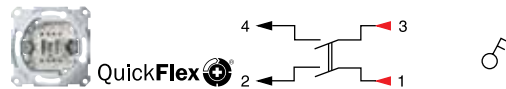

| Описание                          | Каталожен номер     |
|-----------------------------------|---------------------|
| 10 AX, AC 250 V, безвинтови клеми | <b>MTN3112-0000</b> |
| 16 AX, AC 250 V, безвинтови клеми | <b>MTN3612-0000</b> |

### Характеристики:

- Подмяна на предния панел на осветителни модули QuickFlex без демонтаж на механизмите.
  - Контакти за измерване и тест, които се монтират отпред; достъпни без демонтаж на механизмите.
  - Бързо затягащи се винтове на крачетата.
  - Крачета за вграден монтаж с клеми с възвратни пружини
  - Полирана галванизирани рамка, изолирана от монтажните крачета
- Монтаж с крачета и винтове.

**За комплектоване с:** Капаци за ключове/бутони System M, System Design, Antique.

**Акcesoари:** светодиоден модул за ключове/бутони MTN3901-0000, MTN3901-0006, MTN3921-0000

## Механизъм за двуполюсен ключ с индикаторна лампа



QuickFlex

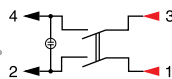

| Описание  | Каталожен номер     |
|---|---------------------|
| 10 AX, AC 250 V,<br>безвинтови клеми                      | <b>MTN3102-0000</b> |
| 16 AX, AC 250 V,<br>безвинтови клеми                      | <b>MTN3602-0000</b> |
| 16 AX, AC 250 V,<br>винтови клеми с<br>повдигаща се скоба | <b>MTN3502-0000</b> |

## Характеристики:

- Подмяна на предния панел на осветителни модули QuickFlex без демонтаж на механизмите.
- Контакти за измерване и тест, които се монтират отпред; достъпни без демонтаж на механизмите.
- Бързо затягащи се винтове на крачетата.
- Крачета за вграден монтаж с клеми с възвратни пружини
- Полирана галванизирани рамка, изолирана от монтажните крачета

Монтаж с крачета и винтове.

**За комплектоване с:** Капаци за ключове/бутони System M, System Design, Antique.

**Съдържание:** С червен светещ модул 230 V за ключ/бутон.

## Механизъм за ключ 20 А



| Описание   | Каталожен номер  |
|------------|------------------|
| двуполюсен | <b>MTN311201</b> |

20 А, AC 250 V

С винтови клеми.

Монтаж с крачета и винтове.

**За комплектоване с:** капаци за ключове/бутони System M, System Design, Antique.

## Механизъм за ключ 16 А



| Цвят                         | Каталожен номер  |
|------------------------------|------------------|
| триполюсен,<br>винтови клеми | <b>MTN311300</b> |

16 AX, AC 400 V

Осветен.

С винтови клеми.

Монтаж с крачета и винтове.

**За комплектоване с:** капаци за ключове/бутони System M, System Design, Antique.

## Механизъм за девиаторен ключ

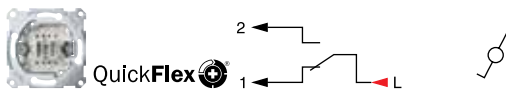

| Описание  | Каталожен номер     |
|---|---------------------|
| 10 AX, AC 250 V,<br>безвинтови клеми                      | <b>MTN3116-0000</b> |
| 16 AX, AC 250 V,<br>безвинтови клеми                      | <b>MTN3616-0000</b> |
| 16 AX, AC 250 V,<br>винтови клеми с<br>повдигаща се скоба | <b>MTN3516-0000</b> |

**Характеристики:**

- Подмяна на предния панел на осветителни модули QuickFlex без демонтаж на механизмите.
- Контакти за измерване и тест, които се монтират отпред; достъпни без демонтаж на механизмите.
- Бързо затягащи се винтове на крачетата.
- Крачета за вграден монтаж с клеми с възвратни пружини
- Полирана галванизирани рамка, изолирана от монтажните крачета

Монтаж с крачета и винтове.

**За комплектоване с:** капаци за ключове/бутони System M, System Design, Antique.

**Акcesoари:** Светодиоден модул за ключове/бутони MTN3901-0000, MTN3901-0006, MTN3921-0000

## Механизъм за девиаторен ключ с индикаторна лампа

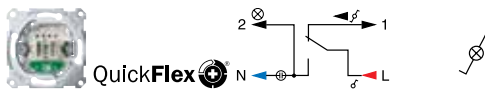

| Описание  | Каталожен номер     |
|---|---------------------|
| 10 AX, AC 250 V,<br>безвинтови клеми                      | <b>MTN3106-0000</b> |
| 16 AX, AC 250 V,<br>безвинтови клеми                      | <b>MTN3606-0000</b> |
| 16 AX, AC 250 V,<br>винтови клеми с<br>повдигаща се скоба | <b>MTN3506-0000</b> |

**Характеристики:**

- Подмяна на предния панел на осветителни модули QuickFlex без демонтаж на механизмите.
- Контакти за измерване и тест, които се монтират отпред; достъпни без демонтаж на механизмите.
- Бързо затягащи се винтове на крачетата.
- Крачета за вграден монтаж с клеми с възвратни пружини
- Полирана галванизирани рамка, изолирана от монтажните крачета

Монтаж с крачета и винтове.

**За комплектоване с:** капаци за ключове/бутони System M, System Design, Antique.

**Съдържание:** С червен светещ модул 230 V за ключ/бутон.

## Механизъм за девиаторен ключ с глим лампа



QuickFlex

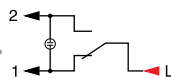

| Описание  | Каталожен номер     |
|---|---------------------|
| 10 AX, AC 250 V,<br>безвинтови клеми                      | <b>MTN3136-0000</b> |
| 16 AX, AC 250 V,<br>безвинтови клеми                      | <b>MTN3636-0000</b> |
| 16 AX, AC 250 V,<br>винтови клеми с<br>повдигаща се скоба | <b>MTN3536-0000</b> |

**Характеристики:**

- Подмяна на предния панел на осветителни модули QuickFlex без демонтаж на механизмите.
- Контакти за измерване и тест, които се монтират отпред; достъпни без демонтаж на механизмите.
- Бързо затягащи се винтове на крачетата.
- Крачета за вграден монтаж с клеми с възвратни пружини
- Полирана галванизирани рамка, изолирана от монтажните крачета

Монтаж с крачета и винтове.

**За комплектоване с:** капази за ключове/бутони System M, System Design, Antique.**Съдържание:** С червен светещ модул 230 V за ключ/бутон.

## Механизъм за кръстат ключ



QuickFlex

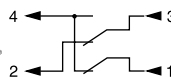

| Описание  | Каталожен номер     |
|---|---------------------|
| 10 AX, AC 250 V,<br>безвинтови клеми                      | <b>MTN3117-0000</b> |
| 16 AX, AC 250 V,<br>безвинтови клеми                      | <b>MTN3617-0000</b> |
| 16 AX, AC 250 V,<br>винтови клеми с<br>повдигаща се скоба | <b>MTN3517-0000</b> |

**Характеристики:**

- Подмяна на предния панел на осветителни модули QuickFlex без демонтаж на механизмите.
- Контакти за измерване и тест, които се монтират отпред; достъпни без демонтаж на механизмите.
- Бързо затягащи се винтове на крачетата.
- Крачета за вграден монтаж с клеми с възвратни пружини
- Полирана галванизирани рамка, изолирана от монтажните крачета

Монтаж с крачета и винтове.

**За комплектоване с:** капази за ключове/бутони System M, System Design, Antique.**Акcesoари:** светодиоден модул за ключове/бутони MTN3901-0000, MTN3901-0006, MTN3921-0000

## Механизъм за кръстат ключ с глим лампа

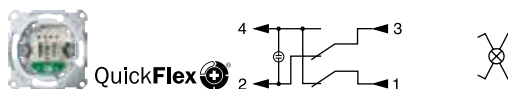

| Описание                             | Каталожен номер     |
|--------------------------------------|---------------------|
| 10 AX, AC 250 V,<br>безвинтови клеми | <b>MTN3137-0000</b> |
| 16 AX, AC 250 V,<br>безвинтови клеми | <b>MTN3637-0000</b> |

**Характеристики:**

- Подмяна на предния панел на осветителни модули QuickFlex без демонтаж на механизмите.
- Контакти за измерване и тест, които се монтират отпред; достъпни без демонтаж на механизмите.
- Бързо затягащи се винтове на крачетата.
- Крачета за вграден монтаж с клеми с възвратни пружини
- Полирана галванизирани рамка, изолирана от монтажните крачета

Монтаж с крачета и винтове.

**За комплектоване с:** капаци за ключове/бутони System M, System Design, Antique.

**Съдържание:** С червен светещ модул 230 V за ключ/бутон.

## Механизъм за бутон



| Описание   | Каталожен номер     |
|--|---------------------|
| 10 A, AC 250 V,<br>безвинтови клеми                      | <b>MTN3150-0000</b> |
| 10 A, AC 250 V,<br>винтови клеми с<br>повдигаща се скоба | <b>MTN3050-0000</b> |

**Характеристики:**

- Подмяна на предния панел на осветителни модули QuickFlex без демонтаж на механизмите.
- Контакти за измерване и тест, които се монтират отпред; достъпни без демонтаж на механизмите.
- Бързо затягащи се винтове на крачетата.
- Крачета за вграден монтаж с клеми с възвратни пружини
- Полирана галванизирани рамка, изолирана от монтажните крачета

Монтаж с крачета и винтове.

**За комплектоване с:** капаци за ключове/бутони System M, System Design, Antique.

**Акcesoари:** светодиоден модул за ключове/бутони MTN3901-0000, MTN3901-0006, MTN3921-0000

## Механизъм за бутон с отделен контакт за сигнализация

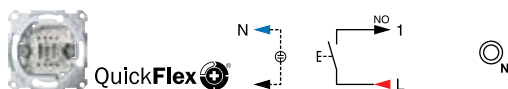

| Описание                            | Каталожен номер     |
|-------------------------------------|---------------------|
| 10 A, AC 250 V,<br>безвинтови клеми | <b>MTN3154-0000</b> |

**Характеристики:**

- Подмяна на предния панел на осветителни модули QuickFlex без демонтаж на механизмите.
- Контакти за измерване и тест, които се монтират отпред; достъпни без демонтаж на механизмите.
- Бързо затягащи се винтове на крачетата.
- Крачета за вграден монтаж с клеми с възвратни пружини
- Полирана галванизирани рамка, изолирана от монтажните крачета

Монтаж с крачета и винтове.

**За комплектоване с:** капаци за ключове/бутони System M, System Design, Antique.

**Акcesoари:** със светодиоден модул за ключове/бутони MTN3901-0000, MTN3901-0006, MTN3921-0000

## Механизъм за бутон с глим лампа



| Описание   | Каталожен номер     |
|--|---------------------|
| 10 A, AC 250 V,<br>безвинтови клеми                      | <b>MTN3160-0000</b> |
| 16 A, 250 V AC,<br>винтови клеми с<br>повдигаща се скоба | <b>MTN3560-0000</b> |

**Характеристики:**

- Подмяна на предния панел на осветителни модули QuickFlex без демонтаж на механизмите.
- Контакти за измерване и тест, които се монтират отпред; достъпни без демонтаж на механизмите.
- Бързо затягащи се винтове на крачетата.
- Крачета за вграден монтаж с клеми с възвратни пружини
- Полирана галванизирани рамка, изолирана от монтажните крачета

Монтаж с крачета и винтове.

**За комплектоване с:** капази за ключове/бутони System M, System Design, Antique.

**Съдържание:** С червен светещ модул 230 V за ключ/бутон.

## Механизъм за бутон нормално затворен, с неутрална клемма

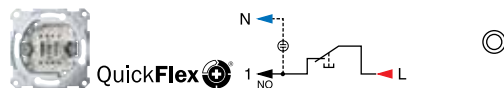

| Описание                            | Каталожен номер     |
|-------------------------------------|---------------------|
| 10 A, AC 250 V,<br>безвинтови клеми | <b>MTN3151-0000</b> |

**Характеристики:**

- Подмяна на предния панел на осветителни модули QuickFlex без демонтаж на механизмите.
- Контакти за измерване и тест, които се монтират отпред; достъпни без демонтаж на механизмите.
- Бързо затягащи се винтове на крачетата.
- Крачета за вграден монтаж с клеми с възвратни пружини
- Полирана галванизирани рамка, изолирана от монтажните крачета

Монтаж с крачета и винтове.

**За комплектоване с:** Капази за ключове/бутони System M, System Design, Antique.

**Акcesoари:** светодиоден модул за ключове/бутони MTN3901-0000, MTN3901-0006, MTN3921-0000

## Механизъм за бутон-девиатор, с неутрална клемма

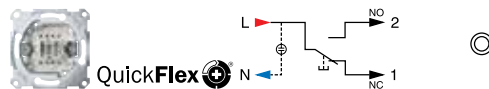

| Описание   | Каталожен номер     |
|--|---------------------|
| 10 A, AC 250 V,<br>безвинтови клеми                      | <b>MTN3156-0000</b> |
| 10 A, AC 250 V,<br>винтови клеми с<br>повдигаща се скоба | <b>MTN3056-0000</b> |

**Характеристики:**

- Подмяна на предния панел на осветителни модули QuickFlex без демонтаж на механизмите.
- Контакти за измерване и тест, които се монтират отпред; достъпни без демонтаж на механизмите.
- Бързо затягащи се винтове на крачетата.
- Крачета за вграден монтаж с клеми с възвратни пружини
- Полирана галванизирани рамка, изолирана от монтажните крачета

Монтаж с крачета и винтове.

**За комплектоване с:** капази за ключове/бутони System M, System Design, Antique.

**Акcesoари:** светодиоден модул за ключове/бутони MTN3901-0000, MTN3901-0006, MTN3921-0000

## Капаці за двумодульні ключове / бутони System M



| Капак, серіен механізм   |               | Капак, серіен механізм, с абозначенне 0 / I  |            |              |           |
|--|---------------|--|------------|--------------|-----------|
|  |               |  |            |              |           |
| Цвят   | Кат. номер    | Цвят   | Кат. номер |              |           |
| <b>System M</b>  |               |  |            |              |           |
|  | крема         | MTN432544  |            | крема        | MTN312744 |
|  | полярно бяло  | MTN432519  |            | полярно бяло | MTN312719 |
|  | актыўна бяло, | MTN432525  |            | актыўна бяло | MTN312725 |
|  | антрацыт      | MTN433514  |            | антрацыт     | MTN312014 |
|  | алуміній      | MTN433560  |            | алуміній     | MTN312060 |
| <b>Antique</b>   |               |  |            |              |           |
|  | полярна бяло  | MTN412519  |            |              |           |
|  | месінг        | MTN412543  |            |              |           |
|  | крема         | MTN412544  |            |              |           |
| За механізмы за дэвіятарен, серіен дэвіятарен ключ і серіен бутон.<br><b>За комплектаванне с:</b> Серійны ключове/бутони |               | За механізмы за дэвіятарен, серіен дэвіятарен ключ і серіен бутон.<br><b>За комплектаванне с:</b> Серійны ключове/бутони |            |              |           |



| Капак, серіен механізм, с індикатарна лампа  |                 | Капак, серіен механізм, с індикатарна лампа, IP44   |                 |              |              |
|--|-----------------|---|-----------------|--------------|--------------|
|  |                 |   |                 |              |              |
| Цвят   | Каталожен номер | Цвят  | Каталожен номер |              |              |
| <b>System M</b>  |                 |   |                 |              |              |
|  | крема           | MTN3420-0344  |                 | крема        | MTN3424-0344 |
|  | полярна бяло    | MTN3420-0319  |                 | полярна бяло | MTN3424-0319 |
|  | актыўна бяло    | MTN3420-0325  |                 | актыўна бяло | MTN3424-0325 |
|  | антрацыт        | MTN3420-0414  |                 | антрацыт     | MTN3424-0414 |
|  | алуміній        | MTN3420-0460  |                 | алуміній     | MTN3424-0460 |
| За механізмы за дэвіятарен, серіен дэвіятарен ключ і серіен бутон.<br><b>За комплектаванне с:</b> серійны ключове/бутони |                 | За механізмы за дэвіятарен, серіен дэвіятарен ключ і серіен бутон.<br><b>Степен на зашчыта:</b> зашчыта ад водна прэска IP 44<br><b>За комплектаванне с:</b> серійны ключове/бутони |                 |              |              |



## Капаці за серійни ключове/бутони



Капак за сериен ключ, маркиран със символ "Моля, не безпокойте"



Цвят                      Каталоген номер

**System M**

крема                      **MTN432644**

полярно бяло                      **MTN432619**

активно бяло                      **MTN432625**

антрацит                      **MTN435614**

алуминий                      **MTN435660**

Капак със символ задраскан звънец / камериерка.  
**За комплектуване с:** серийни ключове/ бутони

Капак за сериен ключ с индикаторна лампа, маркиран със символ "Моля, не безпокойте"



Цвят                      Каталоген номер

крема                      **MTN3429-0344**

полярно бяло                      **MTN3429-0319**

активно бяло                      **MTN3429-0325**

антрацит                      **MTN3429-0414**

алуминий                      **MTN3429-0460**

Капак със символ задраскан звънец / камериерка.  
**За комплектуване с:** серийни ключове/ бутони

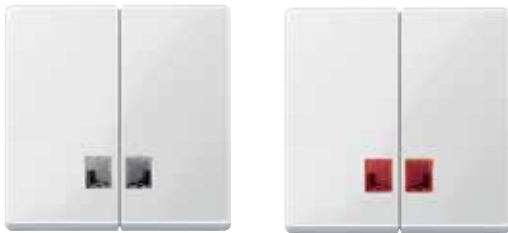

Капак за сериен ключ, с прозрачно правоъгълно индикаторно прозорче



Цвят                      Кат. номер

**System M**

крема                      **MTN438544**

полярно бяло                      **MTN438519**

активно бяло                      **MTN438525**

антрацит                      **MTN437514**

алуминий                      **MTN437560**

**Antique**

полярно бяло                      **MTN413519**

месинг                      **MTN413543**

крема                      **MTN413544**

За механизми за девиаторен, сериен девиаторен ключ и сериен бутон.  
**За комплектуване с:** серийни ключове/ бутони

Капак за сериен ключ, с червено правоъгълно индикаторно прозорче



Цвят                      Кат. номер

крема                      **MTN3456-0344**

полярно бяло                      **MTN3456-0319**

активно бяло                      **MTN3456-0325**

антрацит                      **MTN3456-0414**

алуминий                      **MTN3456-0460**

За механизми за девиаторен, сериен девиаторен ключ и сериен бутон.  
**За комплектуване с:** серийни ключове/ бутони

# Механизми за серийни ключове/ бутони

## Серийни ключове/бутони

### QuickFlex

#### Характеристики:

- Подмяна на предния панел на осветителни модули QuickFlex без демонтаж на механизмите.
- Контакти за измерване и тест, които се монтират отпред; достъпни без демонтаж на механизмите.
- Бързо затягащи се винтове на крачетата.
- Крачета за вграден монтаж с клеми с възвратни пружини
- Полирана галванизирани рамка, изолирана от монтажните крачета.

#### Механизъм за сериен ключ



| Описание  | Каталожен номер     |
|---|---------------------|
| 10 AX, AC 250 V,<br>безвинтови клеми                      | <b>MTN3115-0000</b> |
| 16 AX, AC 250 V,<br>безвинтови клеми                      | <b>MTN3615-0000</b> |
| 16 AX, AC 250 V,<br>винтови клеми с<br>повдигаща се скоба | <b>MTN3515-0000</b> |

#### Характеристики:

- Подмяна на предния панел на осветителни модули QuickFlex без демонтаж на механизмите.
  - Контакти за измерване и тест, които се монтират отпред; достъпни без демонтаж на механизмите.
  - Бързо затягащи се винтове на крачетата.
  - Крачета за вграден монтаж с клеми с възвратни пружини
  - Полирана галванизирани рамка, изолирана от монтажните крачета
- Монтаж с крачета и винтове.

**За комплектоване с:** Double капази за ключове/бутони System M, System Design, Antique.

**Акcesoари:** светодиоден модул за серийни ключове/бутони с глим лампа MTN3942-0000

#### Механизъм за сериен ключ, с неутрална клема

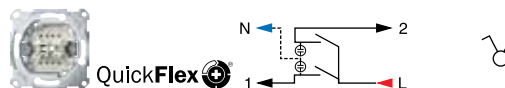

| Описание                             | Каталожен номер     |
|--------------------------------------|---------------------|
| 10 AX, 250 V AC,<br>безвинтови клеми | <b>MTN3125-0000</b> |

#### Характеристики:

- Подмяна на предния панел на осветителни модули QuickFlex без демонтаж на механизмите.
  - Контакти за измерване и тест, които се монтират отпред; достъпни без демонтаж на механизмите.
  - Бързо затягащи се винтове на крачетата.
  - Крачета за вграден монтаж с клеми с възвратни пружини
  - Полирана галванизирани рамка, изолирана от монтажните крачета
- Монтаж с крачета и винтове.

**За комплектоване с:** Double капази за ключове/бутони System M, System Design, Antique.

**Акcesoари:** Светодиоден модул за серийни ключове/бутони с глим лампа MTN3942-0000, светодиоден модул за серийни ключове/бутони с индикаторна лампа MTN3902-0000, MTN3922-0000

# Механизми за серийни ключове/ бутони

## Механизъм за серийен ключ с индикаторна лампа

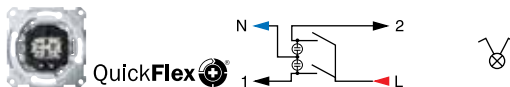

| Описание                             | Каталожен номер     |
|--------------------------------------|---------------------|
| 10 AX, AC 250 V,<br>безвинтови клеми | <b>MTN3105-0000</b> |
| 16 AX, 250 V AC,<br>безвинтови клеми | <b>MTN3605-0000</b> |

### Характеристики:

- Подмяна на предния панел на осветителни модули QuickFlex без демонтаж на механизмите.
- Контакти за измерване и тест, които се монтират отпред; достъпни без демонтаж на механизмите.
- Бързо затягащи се винтове на крачетата.
- Крачета за вграден монтаж с клеми с възвратни пружини
- Полирана галванизирани рамка, изолирана от монтажните крачета

Монтаж с крачета и винтове.

**За комплектоване с:** двойни кондензатори за ключове/бутони System M, System Design, Antique.

**Съдържание:** червен 230 V LED осветителен модул за серийен ключ/бутон като индикаторна лампа.

## Механизъм за серийен ключ с глим лампа

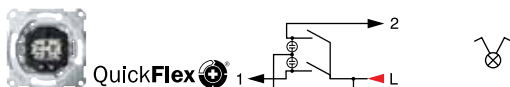

| Описание  | Каталожен номер     |
|---|---------------------|
| 10 AX, AC 250 V,<br>безвинтови клеми                      | <b>MTN3135-0000</b> |
| 16 AX, AC 250 V,<br>безвинтови клеми                      | <b>MTN3635-0000</b> |
| 16 AX, AC 250 V,<br>винтови клеми с<br>повдигаща се скоба | <b>MTN3535-0000</b> |

### Характеристики:

- Подмяна на предния панел на осветителни модули QuickFlex без демонтаж на механизмите.
- Контакти за измерване и тест, които се монтират отпред; достъпни без демонтаж на механизмите.
- Бързо затягащи се винтове на крачетата.
- Крачета за вграден монтаж с клеми с възвратни пружини
- Полирана галванизирани рамка, изолирана от монтажните крачета

Монтаж с крачета и винтове.

**За комплектоване с:** двойни кондензатори за ключове/бутони System M, System Design, Antique.

**Съдържание:** червен 230 V LED осветителен модул за серийен ключ/бутон като глим лампа

## Механизъм за двоен девиаторен ключ, еднополюсен

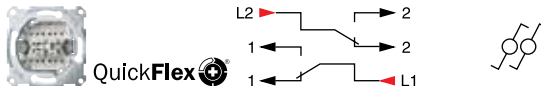

| Описание  | Каталожен номер     |
|---|---------------------|
| 10 AX, AC 250 V,<br>безвинтови клеми                      | <b>MTN3126-0000</b> |
| 16 AX, AC 250 V,<br>безвинтови клеми                      | <b>MTN3626-0000</b> |
| 16 AX, AC 250 V,<br>винтови клеми с<br>повдигаща се скоба | <b>MTN3526-0000</b> |

### Характеристики:

- Контакти за измерване и тест, които се монтират отпред; достъпни без демонтаж на механизмите.
- Бързо затягащи се винтове на крачетата.
- Крачета за вграден монтаж с клеми с възвратни пружини
- Полирана галванизирани рамка, изолирана от монтажните крачета

Монтаж с крачета и винтове.

**За комплектоване с:** двойни кондензатори за ключове/бутони System M, System Design, Antique.

# Механизми за серийни ключове/ бутони

## Еднополюсен ключ / двуполуосен ключ



| Описание  | Каталожен номер  |
|---|------------------|
|  еднополюсен ключ/<br>двуполуосен ключ | <b>MTN312000</b> |

Лявата половина на ключа е обикновен еднополюсен ключ, а дясната - двуполуосен ключ.  
Монтаж с крачета и винтове.

## Механизъм за девиаторен ключ/девиаторен бутон

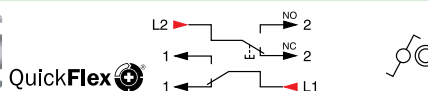

| Описание                               | Каталожен номер     |
|--|---------------------|
| 10 AX/10 A, 250 V AC, безвинтови клеми | <b>MTN3128-0000</b> |

Лявата половина на ключа е девиаторен ключ 10 AX, 250 V AC, а дясната половина - девиаторен бутон 10 A, 250 V AC.

### Характеристики:

- Контакти за измерване и тест, които се монтират отпред; достъпни без демонтаж на механизмите.
- Бързо затягащи се винтове на крачетата.
- Крачета за вграден монтаж с клеми с възвратни пружини
- Полирана галванизирани рамка, изолирана от монтажните крачета

Монтаж с крачета и винтове.

**За комплектоване с:** двойни капаци за ключове/бутони System M, System Design, Antique.

## Механизъм за двоен бутон, нормално отворен

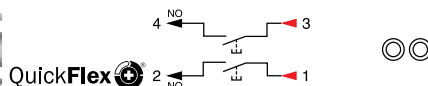

| Описание   | Каталожен номер     |
|--|---------------------|
| 10 A, AC 250 V, безвинтови клеми                   | <b>MTN3155-0000</b> |
| 10 A, AC 250 V, винтови клеми с повдигаща се скоба | <b>MTN3055-0000</b> |

### Характеристики:

- Подмяна на предния панел на осветителни модули QuickFlex без демонтаж на механизмите.
- Контакти за измерване и тест, които се монтират отпред; достъпни без демонтаж на механизмите.
- Бързо затягащи се винтове на крачетата.
- Крачета за вграден монтаж с клеми с възвратни пружини
- Полирана галванизирани рамка, изолирана от монтажните крачета

Монтаж с крачета и винтове.

**За комплектоване с:** двойни капаци за ключове/бутони System M, System Design, Antique.

**Акcesoари:** Светодиоден модул за серийни ключове/бутони като глим лампа MTN3942-0000





### Капак за троен ключ



| Цвят | Каталожен номер |
|------|-----------------|
|------|-----------------|

#### System M

|  |                  |
|--|------------------|
| <input type="checkbox"/> крема               | <b>MTN312644</b> |
| <input type="checkbox"/> полярно бяло        | <b>MTN312619</b> |
| <input type="checkbox"/> активно бяло        | <b>MTN312625</b> |
| <input checked="" type="checkbox"/> антрацит | <b>MTN311914</b> |
| <input type="checkbox"/> алуминий            | <b>MTN311960</b> |

**За комплектоване с:** механизъм за троен ключ 10 А MTN311900

### Механизъм за троен ключ 10 А



|  | Цвят                         | Каталожен номер  |
|--|------------------------------|------------------|
|  | три контакта,<br>еднополюсни | <b>MTN311900</b> |

10 АХ, АС 250 V

С винтови клеми.

**За комплектоване с:** тримодулен капак System M MTN3126..., MTN3119..





## Ротативни димери

- Възможност за видим открит монтаж в съчетание с конзола за открит монтаж.
- Следното важи за всички типове димери: Ако димерите не могат да разсейват достатъчно топлина (кухи стени, множество комбинации и комбинации за открит монтаж), възможностите на свързаните товари, специфицирани по-долу, може да не могат да бъдат използвани на максимум.

## Легенда:



Лампи с нажежаема жичка 230 V



Халогенни лампи 230 V



Феромагнитни трансформатори, подходящи за димиране



Електронни трансформатори, подходящи за димиране



Електромотори



## Капак за ротативен димер



| Цвят            | Каталожен номер     |
|-----------------|---------------------|
| <b>System M</b> |                     |
| крема           | <b>MTN5250-0344</b> |
| полярно бяло    | <b>MTN5250-0319</b> |
| активно бяло    | <b>MTN5250-0325</b> |
| антрацит        | <b>MTN5250-0414</b> |
| алуминий        | <b>MTN5250-0460</b> |
| <b>Antique</b>  |                     |
| полярно бял     | <b>MTN5250-4019</b> |
| месинг          | <b>MTN5250-4143</b> |
| крема           | <b>MTN5250-4144</b> |

За System M и System Design.

**За комплектоване с:** механизъм за универсален ротативен димер MTN5138-0000, MTN5139-0000, Механизъм за ротативен димер за активен товар с ключ за включване и изключване MTN5131-0000, Механизъм за ротативен димер за индуктивен товар MTN5133-0000, MTN5135-0000, Механизъм за ротативен димер за капацитивен товар MTN5136-0000, MTN5137-0000, Механизъм за електронен потенциометър 1-10 V MTN5142-0000



#### Прозрачен капак и бутон за ротативен димер M-Creativ (Merten System M)



| Цвят      | Каталожен номер     |
|-----------|---------------------|
| прозрачен | <b>MTN5250-3500</b> |

Възможност за персонализиране на дизайна благодарение на прозрачния капак.

**За комплектуване с:** механизъм за универсален ротативен димер MTN5138-0000, MTN5139-0000, Механизъм за ротативен димер за активен товар с ключ за включване и изключване MTN5131-0000, Механизъм за ротативен димер за индуктивен товар MTN5133-0000, MTN5135-0000, Механизъм за ротативен димер за кондензаторен товар MTN5136-0000, MTN5137-0000, Механизъм за електронен потенциометър 1-10 V MTN5142-0000

**Акcesoари:** Лист с етикети M-Creativ, едномодулна рамка MTN4061-3500, лист с етикети M-Creativ, двумодулна рамка MTN4062-3500, лист с етикети M-Creativ, тримодулна рамка MTN4063-3500

**Забележка:** Максимална дебелина на вложката / хартията / фолиото: 0.6 mm.

**Съдържание:** Прозрачен капак и комплект вложки от фолио (бяла, черна, червена, бежова). Бутон в полярно бяло.

#### Универсален ротативен димер с on/off превключвател



| Цвят     | Каталожен номер     |
|----------|---------------------|
| 40-400 W | <b>MTN5131-0000</b> |

AC 230 V, 50 Hz

За лампи с нажежаема жичка и халогенни лампи 230 V.

**(Управление на фази).**

С on/off превключващ бутон.

**За комплектуване с:** Капак за ротативен димер System M MTN5250-03../-04..

Прозрачен капак и бутон M-Creative MTN5250-3500

Капак с бутон System Design MTN5250-60../, Antique MTN5250-40../-41..

#### Ротативен димер за индуктивен товар



| Цвят        | Каталожен номер     |
|-------------|---------------------|
| 40-600 W/VA | <b>MTN5133-0000</b> |

AC 230 V, 50 Hz

За феромагнитни трансформатори с възможност за димиране, лампи с нажежаема жичка и халогенни лампи 230 V (inductive/ohmic load).

**(Управление на фази).**

Ротативен димер девиатор.

**За комплектуване с:** Капак за ротативен димер System M MTN5250-03../-04..

Прозрачен капак и бутон за ротативен димер M-Creative MTN5250-3500

Капак за ротативен димер System Design MTN5250-60..

Antique MTN5250-40../-41..

#### Универсален механизъм за ротативен димер



| Описание    | Каталожен номер     |
|-------------|---------------------|
| 20-420 W/VA | <b>MTN5138-0000</b> |
| 20-600 W/VA | <b>MTN5139-0000</b> |

AC 230 V, 50 Hz

За активни, индуктивни и капацитивни товари, т.е. лампи с нажежаема жичка, феромагнитни трансформатори, подходящи за димиране или електронни трансформатори.

##### Управление на фази или изравняване на фази

Универсалният димер автоматично разпознава свързания товар. Не свързвайте каквито и да било смесени товари.

С ротативен димер-девиатор.

**За комплектоване с:** Капак за ротативен димер System M MTN5250-03../-04..

Прозрачен капак за ротативен димер и бутон M-Creative MTN5250-3500

Капак за ротативен димер с бутон System Design MTN5250-60..

Antique MTN5250-40../-41.

#### Механизъм за ротативен димер за индуктивен товар



| Описание   | Каталожен номер     |
|------------|---------------------|
| 60-1000 VA | <b>MTN5135-0000</b> |

AC 230 V, 50 Hz

За феромагнитни трансформатори с възможност за димиране, лампи с нажежаема жичка и халогенни лампи 230 V (inductive/ohmic load).

**(Управление на фази).**

Ротативен димер девиатор.

**Номинална мощност:** 60-1000 VA

**Товар на електродвигател:** 60-600 VA

**Неутрала:** изисква се

**За комплектоване с:** капак за ротативен димер System M MTN5250-03../-04..

Прозрачен капак за ротативен димер и бутон M-Creative MTN5250-3500

Капак за ротативен димер с бутон System Design MTN5250-60..

Antique MTN5250-40../-41.

#### Механизъм за ротативен димер за капацитивен товар



| Описание | Каталожен номер     |
|----------|---------------------|
| 20-315 W | <b>MTN5136-0000</b> |
| 20-630 W | <b>MTN5137-0000</b> |

AC 230 V, 50 Hz

За електронни трансформатори и лампи с нажежаема жичка (активен товар).

**(Управление на фази).**

Ротативен димер девиатор.

Безшумен, устойчив на късо съединение, със защита от претоварване и функция плавен пуск за защита на лампите.

**За комплектоване с:** капак за ротативен димер System M MTN5250-03../-04..

Прозрачен капак за ротативен димер и бутон M-Creative MTN5250-3500

Капак за ротативен димер с бутон System Design MTN5250-60..

Antique MTN5250-40../-41.

## Механизъм за електронен потенциометър 1-10 V



| Описание | Каталожен номер     |
|----------|---------------------|
|          | <b>MTN5142-0000</b> |

AC 230 V, 50 Hz

За луминисцентни лампи с електронен баласт или електронен трансформатор 1-10 V.  
С ротативен ключ за включване и изключване 1.7 A.

**За комплектуване с:** капак за ротативен димер с бутон System M MTN5250-03../-04..

Прозрачен капак за ротативен димер и бутон M-Creative MTN5250-3500

Капак за ротативен димер с бутон System Design MTN5250-60..

Artec, Antik MTN5250-40../-41.



## Капак за управление на мотори



| Цвят                                  | Каталожен номер     |
|---------------------------------------|---------------------|
| <b>System M</b>                       |                     |
| <input type="checkbox"/> крема        | <b>MTN5251-0344</b> |
| <input type="checkbox"/> полярно бяло | <b>MTN5251-0319</b> |
| <input type="checkbox"/> активно бяло | <b>MTN5251-0325</b> |
| <input type="checkbox"/> антрацит     | <b>MTN5251-0414</b> |
| <input type="checkbox"/> алуминий     | <b>MTN5251-0460</b> |
| <b>Antique</b>                        |                     |
| <input type="checkbox"/> полярно бял  | <b>MTN566819</b>    |
| <input type="checkbox"/> крема        | <b>MTN566844</b>    |

За System M и Antique.

**За комплектуване с:** механизъм за управление на мотори MTN5143-0000

## Механизъм за управление на електромотори

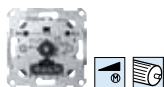

| Описание  | Каталожен номер     |
|-----------|---------------------|
| 20-400 VA | <b>MTN5143-0000</b> |

За безстъпково управление на монофазни двигатели като асинхронни електродвигатели, електродвигатели с разделени полюси и универсални електродвигатели.

С отделен превключвателен контакт за управление на щори или включване на активни товари.

Може да се настройва минимална и максимална скорост на двигателя.

**Захранващо напрежение:** 230 V AC, 50 Hz

**Номинален товар:** 20 - 400 W

**Минимален товар:** 20 W

**Тип товар:** Еднофазни двигатели

**Товар на изхода на превключвателя:** макс. 2 A,  $\cos \varphi = 0.6$





**Защита от късо съединение:** Стопяем предпазител, F4.0AH

**За комплектуване с:** капак за управление на електромотор System M MTN5251-03../-04..  
System Design MTN5251-60..













## Бутонен димер

- Функция за запаметяване: Когато лампата се включи, тя свети с последно нагласеното ниво на осветеност..

## Легенда:

-  Лампи с нажежаема жичка 230 V
-  Халогенни лампи 230 V
-  Феромагнитни трансформатори, подходящи за димиране
-  Електронни трансформатори, подходящи за димиране
-  Електродвигатели



| Сензорен капак   |                  | TELE сензорен капак  |                  |
|--|------------------|--|------------------|
|             |                  |             |                  |
| Цвят   | Кат. номер       | Цвят   | Кат. номер       |
| <b>System M</b>  |                  |  |                  |
|  крема    | <b>MTN577644</b> |  крема    | <b>MTN577944</b> |
| <input type="checkbox"/> полярно бяло,   | <b>MTN577619</b> | <input type="checkbox"/> полярно бяло  | <b>MTN577919</b> |
| <input type="checkbox"/> активно бяло  | <b>MTN577625</b> | <input type="checkbox"/> активно бяло  | <b>MTN577925</b> |
|  антрацит | <b>MTN570114</b> |  антрацит | <b>MTN570314</b> |
|  алуминий | <b>MTN570160</b> |  алуминий | <b>MTN570360</b> |
| <b>Antique</b>   |                  |  |                  |
| <input type="checkbox"/> полярно бял   | <b>MTN573719</b> | <input type="checkbox"/> полярно бял   | <b>MTN570919</b> |
|  месинг   | <b>MTN573743</b> |  месинг   | <b>MTN570943</b> |
|  крема    | <b>MTN573744</b> |  крема    | <b>MTN570944</b> |

Ръчно управление.  
С бутон с къс ход.



**За комплектоване с:** Механизъм за универсален супер димер MTN577099, Механизъм за супер димер за кондензаторен товар Методу ЕТ MTN577899, Механизъм за електронен ключ MTN575799, Механизъм за електронен бутон MTN574697, Универсален релеен механизъм MTN575897

Може да бъде управляван ръчно или дистанционно с инфрачервено дистанционно управление.

**За комплектоване с:** Механизъм за универсален супер димер MTN577099, Механизъм за супер димер за кондензаторен товар Методу ЕТ MTN577899, Механизъм за електронен ключ MTN575799, Механизъм за електронен бутон MTN574697, Универсален релеен механизъм MTN575897, Механизъм TELE разширение MTN573998

**Предавател:** инфрачервено дистанционно управление MTN5761-0000

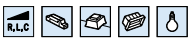
## Механизми за комфорт

| Механизъм за универсален супер димер  |                  | Механизъм за ЕТ супер димер със тегогу за капацитивен товар   |                  |
|---|------------------|---|------------------|
|     |                  |     |                  |
| Цвят  | Каталожен номер  | Цвят  | Каталожен номер  |
| 25-420 VA   | <b>MTN577099</b> | 20-315 W  | <b>MTN577899</b> |
| <p>AC 230 V<br/>За активни, индуктивни и капацитивни товари, т.е. лампи с нажежаема жичка, феромагнитни трансформатори, подходящи за димиране, електронни трансформатори, подходящи за димиране</p> <p><b>Управление на фази</b><br/>Универсалният димер автоматично разпознава свързания товар. Не свързвайте каквито и да е смесени товари. С функция за запаметяване, която може да се изключи.</p> <p><b>Неутрала:</b> не се изисква (двупроводни мрежи)</p> <p><b>За комплектуване с:</b> капак със сензор System M MTN5776..., MTN5701..., Antique MTN5737..., капак със сензор TELE System M MTN5779..., MTN5703..., Antique MTN5709..., Капак за механизъм за универсален супер димер System M MTN5678..., MTN5677..., капак на безжичен сензор за механизъм на димер CONNECT System M MTN5036..., MTN5026..., Antique MTN5046..</p> <p><b>Управление с допълнително устройство:</b> с механични бутони.</p> <p><b>Управление с допълнително устройство:</b> механизъм за TELE разширение MTN573998</p> |                  | <p>AC 230 V<br/>За електронни трансформатори MET и други марки) и лампи с нажежаема жичка (активен товар).</p> <p><b>(Управление на фази)</b><br/>Безшумен, устойчив на късо съединение, със защита от претоварване и функция за плавен пуск за защита на лампите. С функция за запаметяване, която може да бъде изключена.</p> <p><b>За комплектуване с:</b> капак със сензор System M MTN5776..., MTN5701..., Antique MTN5737..., TELE сензорен капак System M MTN5779..., MTN5703..., Antique MTN5709..</p> <p><b>Управление с допълнително устройство:</b> с механични бутони.</p> <p><b>Управление с допълнително устройство:</b> универсален релеен механизъм MTN575897</p> |                  |

# Механизми за комфорт



| Капак CONNECT за безжичен сензор за димер механизми | Капак на механизъм за универсален супер димер |
|---|---|
|---|---|



| Цвят   | Кат. номер       | Цвят   | Кат. номер       |
|--|------------------|--|------------------|
| <b>System M</b>                              |                  |  |                  |
| <input checked="" type="checkbox"/> крема    | <b>MTN503644</b> | <input checked="" type="checkbox"/> крема    | <b>MTN567844</b> |
| <input type="checkbox"/> полярно бяло        | <b>MTN503619</b> | <input type="checkbox"/> полярно бяло        | <b>MTN567819</b> |
| <input type="checkbox"/> активно бяло        | <b>MTN503625</b> | <input type="checkbox"/> активно бяло        | <b>MTN567825</b> |
| <input checked="" type="checkbox"/> антрацит | <b>MTN502614</b> | <input checked="" type="checkbox"/> антрацит | <b>MTN567714</b> |
| <input checked="" type="checkbox"/> алуминий | <b>MTN502660</b> | <input checked="" type="checkbox"/> алуминий | <b>MTN567760</b> |
| <b>Antique</b>                               |                  |  |                  |
| <input type="checkbox"/> полярно бял         | <b>MTN504619</b> |  |                  |
| <input checked="" type="checkbox"/> крема    | <b>MTN504644</b> |  |                  |

За System M.  
Бутон за превключване или димиране на изхода. Ръчно и дистанционно управление, възможни чрез безжична система Merten CONNECT.  
Безжични характеристики: **рутер**  
**Функции:**  
EASY CONNECT:  

- Включва (запаметената стойност), изключва, димира

С безжичен конфигуризатор CONNECT:  

- Допълнително регулиране скоростта на димиране, постепенно увеличаване на осветеността, мастер/слейв, ограничаване на яркостта, включване на зададеното ниво на яркост, запомняща функция, която може да бъде изключена

**За комплектуване с:** механизъм за универсален супер димер MTN577099  
**Предавател:** универсално дистанционно управление CONNECT MTN506923, безжичен бутон CONNECT, Move System M MTN5081..., MTN5080..., Antique MTN5082..., безжичен бутон CONNECT, едномодулна System M MTN5061..., MTN5051..., Antique MTN5071..., безжичен бутон CONNECT, двумодулна System M MTN5062..., MTN5052..., Antique MTN5072..., безжичен предавател за вграден монтаж CONNECT, четиримодулна MTN506004, капак на безжичен сензор CONNECT за механизъм на димер System M MTN5036..., MTN5026..., Antique MTN5046..

За System M.  
Ръчно управление.  
С бутон и четири работни повърхности за допълнителни функции. Светлинните индикации около ротативния димер показват стойността на нагласената яркост.  
**Функции:**  

- Включване и изключване чрез натискане или въртене на бутона
- Скоростта на димиране зависи от скоростта на въртене
- Извличане / съхраняване на две нива на яркост
- Включване / изключване светлинна индикация
- Включване / изключване на функция за пестене на енергия (ограничаване на максималната яркост до 80%)

**За комплектуване с:** механизъм за универсален супер димер MTN577099

## Механизъм за универсален супер димер



| Описание  | Каталожен номер  |
|-----------|------------------|
| 25-420 VA | <b>MTN577099</b> |

AC 230 V  
За активни, индуктивни и капацитивни товари, т.е. лампи с нажежаема жичка, феромагнитни трансформатори, подходящи за димиране или електронни трансформатори.  
**Управление на фази**  
Универсалният димер автоматично разпознава свързания товар. Не свързвайте каквито и да е смесени товари.  
С функция за запаметяване, която може да бъде изключена.  
**Неутрала: не се изисква** (двупроводна мрежа)  
**За комплектуване с:** сензорен капак System M MTN5776..., MTN5701..., Antique MTN5737..., TELE сензорен капак System M MTN5779..., MTN5703..., Antique MTN5709..., Капак за механизъм за универсален супер димер System M MTN5678..., MTN5677..., капак за безжичен сензор CONNECT за механизми за димери System M MTN5036..., MTN5026..., Antique MTN5046..  
**Управление с допълнително устройство:** С механични бутони.  
**Управление с допълнително устройство:** механизъм за разширение MTN573998





## Капак за двумодулен бутон



Цвят

Каталожен номер

## System M

|                                       |                  |
|---------------------------------------|------------------|
| <input type="checkbox"/> крема        | <b>MTN619244</b> |
| <input type="checkbox"/> полярно бяло | <b>MTN619219</b> |
| <input type="checkbox"/> активно бяло | <b>MTN619225</b> |
| <input type="checkbox"/> антрацит     | <b>MTN625214</b> |
| <input type="checkbox"/> алуминий     | <b>MTN625260</b> |

## Antique

|                                      |                  |
|--------------------------------------|------------------|
| <input type="checkbox"/> полярно бял | <b>MTN626219</b> |
| <input type="checkbox"/> крема       | <b>MTN626244</b> |

За System M.

Капаците са предназначени за окомплектоване с двумодулен бутон.

**За комплектоване с:** Бутон, двумодулен System M MTN568499**В KNX, За комплектоване с:** бутон KNX, двумодулен System M MTN625299**Акcesoари:** Предпазен корпус за мазилка System M MTN627591

## Двумодулен бутон



Описание

Каталожен номер

**MTN568499**

За System M.

Двумодулен бутон без капаци.

Бутонът се монтира върху механизма на двумодулния универсален димер (каталожен номер 568099), и се добавят капаци за двумодулен бутон в съответния дизайн.

**За комплектоване с:** механизъм за универсален супер димер MTN577099**За комплектоване с:** капак за двумодулен бутон System M MTN6192..., MTN6252...

## Механизъм за универсален димер, двумодулен



Описание

Каталожен номер

2 x 50-200 VA

**MTN568099**

AC 230 V, 50-60 Hz

За активни, индуктивни и капацитивни товари, т.е. лампи с нажежаема жичка, феромагнитни трансформатори, подходящи за димиране, електронни трансформатори, подходящи за димиране.

**(Управление на фази).**

Универсалният димер автоматично разпознава свързания товар.

Не свързвайте каквито и да е смесени товари.

С функция за запаметяване, която може да бъде изключена.





**Неутрала:** не се изисква (двупроводна мрежа)**Номинална мощност/на канал:** 50-200 W/VA**За комплектоване с:** Бутон, двумодулен System M MTN568499, Antique**Управление с допълнително устройство:** с механични бутони.**Управление с допълнително устройство:** механизъм за разширение TELE MTN573998

## Сензорен ключ

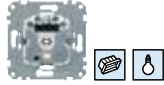

| Капак на сензор   |                  | Капак на TELE сензор  |                  |
|---|------------------|---|------------------|
| Цвят  | Кат. номер       | Цвят  | Кат. номер       |
| <b>System M</b>   |                  |   |                  |
| <input checked="" type="checkbox"/> крема   | <b>MTN577644</b> | <input checked="" type="checkbox"/> крема   | <b>MTN577944</b> |
| <input type="checkbox"/> полярно бяло   | <b>MTN577619</b> | <input type="checkbox"/> полярно бяло   | <b>MTN577919</b> |
| <input type="checkbox"/> активно бяло   | <b>MTN577625</b> | <input type="checkbox"/> активно бяло   | <b>MTN577925</b> |
| <input checked="" type="checkbox"/> антрацит  | <b>MTN570114</b> | <input checked="" type="checkbox"/> антрацит  | <b>MTN570314</b> |
| <input type="checkbox"/> алуминий   | <b>MTN570160</b> | <input type="checkbox"/> алуминий   | <b>MTN570360</b> |
| <b>Antique</b>  |                  |   |                  |
| <input type="checkbox"/> полярно бял  | <b>MTN573719</b> | <input type="checkbox"/> полярно бял  | <b>MTN570919</b> |
| <input checked="" type="checkbox"/> месинг  | <b>MTN573743</b> | <input checked="" type="checkbox"/> месинг  | <b>MTN570943</b> |
| <input type="checkbox"/> крема  | <b>MTN573744</b> | <input type="checkbox"/> крема  | <b>MTN570944</b> |
| <p>Ръчно управление.<br/>           Бутон с къс ход.<br/> <b>За комплектуване с:</b> механизъм за универсален супер димер MTN577099, Методу ЕТ механизъм за супер димер за кондензаторен товар MTN577899, механизъм за електронен ключ MTN575799, механизъм за електронен бутон MTN574697, Универсален релеен механизъм MTN575897</p> |                  | <p>Може да се управлява ръчно и да се управлява дистанционно чрез инфрачервено дистанционно управление. Бутон с къс ход.<br/> <b>За комплектуване с:</b> механизъм за универсален супер димер MTN577099, Методу ЕТ механизъм за супер димер за кондензаторен товар MTN577899, механизъм за електронен ключ MTN575799, механизъм за електронен бутон MTN574697, универсален релеен механизъм MTN575897, механизъм за разширение TELE MTN573998<br/> <b>Предавател:</b> Инфрачервено дистанционно управление MTN5761-0000</p> |                  |

# Механизми за комфорт

| Механизъм за електронен ключ   |                  | Универсален релеен механизъм  |                  |
|--|------------------|---|------------------|
|   |                  |    |                  |
| Описание   | Каталожен номер  | Описание  | Каталожен номер  |
| 25-400 W   | <b>MTN575799</b> | max. 1000 W/VA  | <b>MTN575897</b> |
| <p>AC 230 V</p> <p>За активен товар като лампи с нажежаема жичка, халогенни лампи 230 V.</p> <p><b>Превключвателна способност:</b> 25-400 W</p> <p><b>Неутрала:</b> не се изисква (двупроводна мрежа)</p> <p><b>За комплектуване с:</b> сензорен капак System M MTN5776.., MTN5701.., Antique MTN5737.., сензорен капак TELE System M MTN5779.., MTN5703.., Antique MTN5709..</p> <p><b>Употреба с допълнително устройство:</b> с механични бутони.</p> <p><b>Употреба с допълнително устройство:</b> механизъм за разширение TELE MTN573998</p>   |                  | <p>AC 230 V</p> <p>За активни, индуктивни и кондензаторни товари, като лампи с нажежаема жичка, енергоспестяващи крушки, халогенни лампи с преобразуващ трансформатор, електронен трансформатор, луминесцентни лампи.</p> <p><b>Неутрала:</b> изисква се.</p> <p><b>Функции:</b></p> <ul style="list-style-type: none"> <li>■ Бутонна функция: включен, докато бутонът е натиснат, макс. 1 мин</li> <li>■ Превключваща функция: вкл./изкл.</li> <li>■ Времева функция: 5 сек. до 1 ч</li> </ul> <p><b>Свързан товар:</b> макс. 1000 W/VA, 500 VA за халогенни лампи с преобразуващ трансформатор, макс. 140 µF кондензаторен товар</p> <p><b>За комплектуване с:</b> сензорен капак System M MTN5776.., MTN5701.., Antique MTN5737.., сензорен капак TELE System M MTN5779.., MTN5703.., Antique MTN5709..</p> <p><b>Употреба с допълнително устройство:</b> с механични бутони.</p> <p><b>Употреба с допълнително устройство:</b> механизъм за разширение TELE MTN573998</p> |                  |
| Механизъм за електронен бутон  |                  | Механизъм за TELE разширение  |                  |
|   |                  |    |                  |
| Описание   | Каталожен номер  | Описание  | Каталожен номер  |
| 4-100 VA   | <b>MTN574697</b> |   | <b>MTN573998</b> |
| <p>AC 230 V</p> <p>Импулсен генератор за високочестотни електрически ключове или защитни вериги. Функцията на превключване се определя от импулсия превключвател или използваната защитна верига.</p> <p><b>Свързан товар:</b> 4-100 VA</p> <p><b>Ток на превключване:</b> 10-500 mA</p> <p><b>Продължителност на импулса:</b> приблизително 40 ms</p> <p><b>Неутрала:</b> не се изисква (двупроводна мрежа)</p> <p><b>За комплектуване с:</b> сензорен капак System M MTN5776.., MTN5701.., Antique MTN5737.., сензорен капак TELE M MTN5779.., MTN5703.., Antique MTN5709..</p> <p><b>Употреба с допълнително устройство:</b> с механични бутони.</p> <p><b>Употреба с допълнително устройство:</b> механизъм за разширение TELE MTN573998</p> |                  | <p>За димер от тип memory super, halogen super и TELE, електронен бутон, ключ за време, релеен ключ и MET трансформатори.</p> <p><b>Неутрала:</b> изисква се.</p> <p>Може да се управлява дистанционно. Използва се както с основното устройство.</p> <p><b>За комплектуване с:</b> сензорен капак System M MTN5776.., MTN5701.., Antique MTN5737.., TELE сензорен капак System M MTN5779.., MTN5703.., Antique MTN5709..</p>   |                  |



#### Капак за безжичен сензорен ключ CONNECT

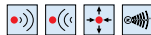

| Цвят   | Каталожен номер  |
|--|------------------|
| <input checked="" type="checkbox"/> крема    | <b>MTN503444</b> |
| <input type="checkbox"/> полярно бяло        | <b>MTN503419</b> |
| <input type="checkbox"/> активно бяло        | <b>MTN503425</b> |
| <input checked="" type="checkbox"/> антрацит | <b>MTN502414</b> |
| <input checked="" type="checkbox"/> алуминий | <b>MTN502460</b> |

За System M.

Бутон за превключване на изхода. Ръчно и дистанционно управление, възможни чрез безжична система Merten CONNECT.

Безжични характеристики: **рутер**

#### Функции:

EASY CONNECT:

- Превключване  
С безжичен конфигуриращ CONNECT:
- Допълнително постепенно увеличаване на осветеността, времезакъснение на вкл./изкл., мастър/слейв

**За комплектуване с:** механизъм за релеен ключ MTN576897, механизъм за електронен ключ MTN576799

**Предавател:** безжично универсално дистанционно управление CONNECT MTN506923, безжичен бутон CONNECT, Move System M MTN5081..., MTN5080..., Antique MTN5082..., CONNECT безжичен бутон, едномодулен System M MTN5061..., MTN5051..., Antique MTN5071..., безжичен бутон CONNECT, двумодулен System M MTN5062..., MTN5052..., Antique MTN5072..., безжичен предавател за вграден монтаж CONNECT, четиримодулен MTN506004, безжичен сензорен капак CONNECT, за механизми за ключове System M MTN5034..., MTN5024..., Antique MTN5044..

#### Механизъм за релеен ключ



| Описание  | Каталожен номер  |
|-----------|------------------|
| 0-1000 VA | <b>MTN576897</b> |

АС 230 V

За активни и комбинирани товари като лампи с нажежаема жичка, луминесцентни лампи, енергоспестяващи лампи, халогенни лампи и т.н.

**Превключвателна способност:** 0-1000 VA

**Капацитивен товар:** макс. 140 µF

**Неутрала:** изисква се (трипроводна мрежа)

**За комплектуване с:** сензор за вграден монтаж ARGUS 180 System M MTN5755..., MTN5784..., Antique MTN5786..., ARGUS 180 сензор с ключ за вграден монтаж System M MTN5728..., MTN5785..., Antique MTN5795..., сензор с ключ за вграден монтаж ARGUS 180 / 2.20 m System M MTN5688..., MTN5687..., капак за безжичен сензор CONNECT, за механизми за ключове System M MTN5034..., MTN5024..., Antique MTN5044..

## Механизъм за електронен ключ



| Описание | Каталожен номер |
|----------|-----------------|
|----------|-----------------|

|          |                  |
|----------|------------------|
| 40-300 W | <b>MTN576799</b> |
|----------|------------------|

AC 230 V

За активни товари като лампи с нажежаема жичка и халогенни лампи 230 V.

**Превключвателна способност:** 40-300 W**Неутрала:** не се изисква (двупроводна мрежа)

**За комплектоване с:** сензор за вграден монтаж ARGUS 180 System M MTN5755..., MTN5784..., Antique MTN5786..., сензор с ключ за вграден монтаж ARGUS 180 System M MTN5728..., MTN5785..., Antique MTN5795..., сензор за вграден монтаж ARGUS 180 / 2.20 m System M MTN5688..., MTN5687..., капак за безжичен сензор CONNECT, за механизми за ключове System M MTN5034..., MTN5024..., Antique MTN5044..

**Забележка:** Успоредно могат да бъдат окабелени максимум два механизма за електронни ключове.

## Детектори за движение



## Сензор за вграден монтаж ARGUS 180



| Цвят | Каталожен номер |
|------|-----------------|
|------|-----------------|

|   |                  |
|---|------------------|
| <input checked="" type="checkbox"/> крема | <b>MTN575544</b> |
|---|------------------|

|                                       |                  |
|---------------------------------------|------------------|
| <input type="checkbox"/> полярно бяло | <b>MTN575519</b> |
|---------------------------------------|------------------|

|                                       |                  |
|---------------------------------------|------------------|
| <input type="checkbox"/> активно бяло | <b>MTN575525</b> |
|---------------------------------------|------------------|

|  |                  |
|--|------------------|
| <input checked="" type="checkbox"/> антрацит | <b>MTN578414</b> |
|--|------------------|

|  |                  |
|--|------------------|
| <input checked="" type="checkbox"/> алуминий | <b>MTN578460</b> |
|--|------------------|

Детектор за движение на закрито.

**Зона за детекция:** 180°**Брой нива:** 1**Брой зони:** 14**Обхват:** приблизително 8 m**Чувствителност:** с прецизно регулиране**Светлинен сензор:** прецизно регулируем между приблизително 5 и 1000 lx**Време:** регулируемо на стъпки от 1 сек. до 8 мин.**За комплектоване с:** механизъм за електронен ключ MTN576799, механизъм за релеен ключ MTN576897

## Сензор за вграден монтаж ARGUS 180



| Цвят | Каталожен номер |
|------|-----------------|
|------|-----------------|

|   |                  |
|---|------------------|
| <input checked="" type="checkbox"/> крема | <b>MTN572844</b> |
|---|------------------|

|                                       |                  |
|---------------------------------------|------------------|
| <input type="checkbox"/> полярно бяло | <b>MTN572819</b> |
|---------------------------------------|------------------|

|                                       |                  |
|---------------------------------------|------------------|
| <input type="checkbox"/> активно бяло | <b>MTN572825</b> |
|---------------------------------------|------------------|

|  |                  |
|--|------------------|
| <input checked="" type="checkbox"/> антрацит | <b>MTN578514</b> |
|--|------------------|

|  |                  |
|--|------------------|
| <input checked="" type="checkbox"/> алуминий | <b>MTN578560</b> |
|--|------------------|

За System M.

Детектор за движение на закрито.

С вграден ключ за изключване/автоматичен режим/включване.

**Зона за детекция:** 180°**Брой нива:** 1**Брой зони:** 14**Обхват:** приблизително 8 m**Чувствителност:** с прецизно регулиране**Светлинен сензор:** прецизно регулируем между приблизително 5 и 1000 lx**Време:** регулируемо на стъпки от 1 сек. до 8 мин.**За комплектоване с:** механизъм за релеен ключ MTN576897, механизъм за електронен ключ MTN576799



#### Сензор за вграден монтаж ARGUS 180 / 2.20 m



| Цвят                                      | Каталожен номер  |
|---|------------------|
| <input checked="" type="checkbox"/> крема | <b>MTN568844</b> |
| <input type="checkbox"/> полярно бяло     | <b>MTN568819</b> |
| <input type="checkbox"/> активно бяло     | <b>MTN568825</b> |
| <input type="checkbox"/> антрацит         | <b>MTN568714</b> |
| <input type="checkbox"/> алуминий         | <b>MTN568760</b> |

Детектор за движение на закрито със защита срещу пълзене.

**Зона за детекция:** 180°

**Брой нива:** 6

**Брой зони:** 46

**Обхват:** 8 m десен/ляв, 12 метра напред

**Чувствителност:** с прецизно регулиране

**Светлинен сензор:** прецизно регулируем от приблизително 5 до приблизително 1000 lux

**Време:** регулируемо на стъпки от 1 секунда до 8 минути

**Височина на монтаж:** 2.2 m или 1.1 m при половината от обхвата

**За комплектоване с:** механизъм за електронен ключ MTN576799, механизъм за релеен ключ MTN576897

**Съдържание:** със сегменти за ограничение на зоната на детекция.

#### Механизъм за електронен ключ



| Описание | Каталожен номер  |
|----------|------------------|
| 40-300 W | <b>MTN576799</b> |

AC 230 V

За активни товари като лампи с нажежаема жичка и халогенни лампи 230 V.

**Превключвателна способност:** 40-300 W

**Неутрала:** не се изисква (двупроводна система)

**За комплектоване с:** сензорен модул ARGUS 180 System M MTN5755..., MTN5784..., Antique MTN5786..., сензор с ключ за вграден монтаж ARGUS 180 System M MTN5728..., MTN5785..., Antique MTN5795..., сензор за вграден монтаж ARGUS 180 / 2.20 m System M MTN5688..., MTN5687..., капак за безжичен сензор CONNECT, за механизми за ключове System M MTN5034..., MTN5024..., Antique MTN5044..

**Забележка:** Успоредно може да се свържат максимум два механизма за електронни ключове.

#### Механизъм за релеен ключ



| Описание  | Каталожен номер  |
|-----------|------------------|
| 0-1000 VA | <b>MTN576897</b> |

AC 230 V

За активни и комплексни товари като лампи с нажежаема жичка, луминесцентни лампи, енергоспестяващи лампи, халогенни лампи и т.н.

**Превключвателна способност:** 0-1000 VA

**Капацитивен товар:** макс. 140 µF

**Неутрала:** изисква се (трипроводна система)

**За комплектоване с:** сензор за вграден монтаж ARGUS 180 System M MTN5755..., MTN5784..., Antique MTN5786..., сензор с ключ за вграден монтаж ARGUS 180 System M MTN5728..., MTN5785..., Antique MTN5795..., сензор за вграден монтаж ARGUS 180 / 2.20 m System M MTN5688..., MTN5687..., капак за безжичен сензор CONNECT, за механизми за ключове System M MTN5034..., MTN5024..., Antique MTN5044..



#### Сензорен модул за ARGUS 180 / 2.20 m



| Описание                             | Каталожен номер  |
|--------------------------------------|------------------|
| <b>Antique</b>                       |                  |
| <input type="checkbox"/> полярно бял | <b>MTN566919</b> |
| <input type="checkbox"/> крема       | <b>MTN566944</b> |

Детектор за движение на закрито.

**Зона за детекция:** 180°

**Брой нива:** 6

**Брой зони:** 45

**Обхват:** 8 m ляво/дясно, 12 m напред

**Чувствителност:** прецизно регулируема

Светлинен сензор: прецизно регулируем между приблизително 5 и 1000 lux

**Време:** регулируемо на стъпки от 1 сек. до 8 мин.

**Да се комплектува с:** механизъм за електронен ключ MTN576799, механизъм за релеен ключ MTN576897

**Съдържание:** със сегменти за закриване за намаляване на зоната на детекция.

## Времеви ключ



#### Времеви ключ



| Цвят                                  | Каталожен номер  |
|---------------------------------------|------------------|
| <b>System M</b>                       |                  |
| <input type="checkbox"/> крема        | <b>MTN581244</b> |
| <input type="checkbox"/> полярно бяло | <b>MTN581219</b> |
| <input type="checkbox"/> активно бяло | <b>MTN581225</b> |
| <input type="checkbox"/> антрацит     | <b>MTN586014</b> |
| <input type="checkbox"/> алуминий     | <b>MTN586060</b> |

За програмирано и планирано по време превключване на лампи.

**Функции:**

- запаметяване на 2 независими времеви програми
- Предварителни настройки на време за превключване
- 18 програмируеми времена за превключване
- Експлоатацията/програмирането се управлява от меню
- Резервно захранване до 24 часа (без батерия)
- Рестартиране за възстановяване на фабрични настройки
- Генератор за случайна проверка може да бъде активиран (в диапазон  $\pm 15$  мин.)
- Времева функция (регулиране  $\pm 2$  часа)
- Лесно превключване от лятно на зимно време
- Таймер (автоматично изключване след зададено време)
- Ръчно управление възможно по всяко време

**Номинално напрежение:** AC 230 V / 50 Hz

**Неутрала:** изисква се

**Превключвателна способност:** лампи с нажежаема жичка 1000 W

750 W халогенни лампи НН с електронен трансформатор

750 VA трансформатор

500 VA луминесцентни лампи без компенсиране

400 VA луминесцентни лампи с паралелно компенсиране

1000 VA луминесцентни лампи, верига с двойни лампи

**Свързващи клеми:** винтови клеми за макс. 2.5 mm<sup>2</sup> или 2x1.5 mm<sup>2</sup>

**Съдържание:** сглобено устройство без рамка.





#### Времени ключ



| Описание                             | Каталожен номер  |
|--------------------------------------|------------------|
| <b>Antique</b>                       |                  |
| <input type="checkbox"/> полярно бял | <b>MTN584019</b> |
| <input type="checkbox"/> месинг      | <b>MTN584043</b> |
| <input type="checkbox"/> крема       | <b>MTN584044</b> |

За програмирано и зависимо от време превключване на лампи.

#### Функции:

- 2 независими памети с време
- Предварителни настройки на време за превключване
- 18 програмируеми времена за превключване
- Експлоатацията/програмирането се управлява от меню
- Резервно захранване до 24 часа (без батерия)
- Рестартиране за възстановяване на фабрични настройки
- Генератор за случайна проверка може да бъде активиран (в диапазон  $\pm 15$  мин.)
- Времева функция (регулиране  $\pm 2$  часа)
- Лесно превключване от лятно на зимно време
- Таймер (автоматично изключване след зададено време)
- Ръчно управление възможно по всяко време

Номинално напрежение: AC 230 V / 50 Hz

Неутрален проводник: изисква се

Капацитет на превключване: 1000 W лампи с нажежаема жичка

750 W халогенни лампи НН с ел. трансформатори

750 VA преобразуващ трансформатор

500 VA луминесцентни лампи некомпенсирани.

400 VA луминесцентни лампи с паралелно компенсиране.

1000 VA луминесцентни лампи, верига с двойни лампи

Свързващи клеми: винтови клеми за макс. 2.5 mm<sup>2</sup> или 2x1.5 mm<sup>2</sup>

Съдържание: цяло устройство.

Без рамка



## Механизми за комфорт

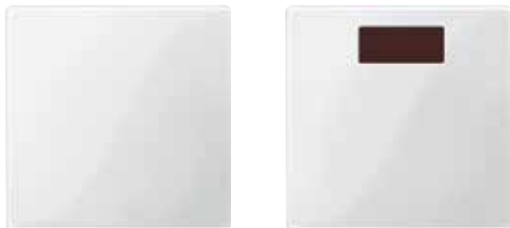

| Сензорен капак  |                  | TELE сензорен капак  |                  |
|---|------------------|--|------------------|
|   |                  |  |                  |
| Цвят  | Кат. номер       | Цвят   | Кат. номер       |
| <b>System M</b>   |                  |  |                  |
| крема   | <b>MTN577644</b> | крема  | <b>MTN577944</b> |
| полярно бяло  | <b>MTN577619</b> | полярно бяло   | <b>MTN577919</b> |
| активно бяло  | <b>MTN577625</b> | активно бяло   | <b>MTN577925</b> |
| антрацит  | <b>MTN570114</b> | антрацит   | <b>MTN570314</b> |
| алуминий  | <b>MTN570160</b> | алуминий   | <b>MTN570360</b> |
| <b>Antique</b>  |                  |  |                  |
| полярно бял   | <b>MTN573719</b> | полярно бял  | <b>MTN570919</b> |
| месинг  | <b>MTN573743</b> | месинг   | <b>MTN570943</b> |
| крема   | <b>MTN573744</b> | крема  | <b>MTN570944</b> |
| <p>Ръчна експлоатация.<br/>С бутон с къс ход.<br/><b>За комплектоване с:</b> механизъм за универсален супер димер MTN577099, Мемогу ЕТ механизъм за супер димер за кондензаторен товар MTN577899, Механизъм за електронен ключ MTN575799, Механизъм за електронен бутон MTN574697, Универсален релеен механизъм MTN575897</p> |                  | <p>Може да бъде експлоатиран ръчно и управляван дистанционно с инфрачервено дистанционно управление.<br/>С бутон с къс ход.<br/><b>За комплектоване с:</b> механизъм за универсален супер димер MTN577099, Мемогу ЕТ механизъм за супер димер за кондензаторен товар MTN577899, Механизъм за електронен ключ MTN575799, Механизъм за електронен бутон MTN574697, Универсален релеен механизъм MTN575897, Механизъм за разширение TELE MTN573998<br/><b>Предавател:</b> инфрачервено дистанционно управление MTN5761-0000</p> |                  |

## Универсален релеен механизъм



| Описание  | Каталожен номер  |
|---|------------------|
| макс. 1000 W/VA   | <b>MTN575897</b> |
| <p>АС 230 V<br/>За активни, индуктивни и кондензаторни товари като лампи с нажежаема жичка, енергоспестяващи лампи, халогенна лампа с преобразуващ трансформатор, електронни трансформатори, луминесцентни лампи.<br/><b>Неутрала: изисква се.</b><br/><b>Функции:</b><br/> <ul style="list-style-type: none"> <li>■ Функция на бутона: включена, докато бутонът е натиснат, макс. 1 минута</li> <li>■ Функция на превключване: включване/изключване</li> <li>■ Времева функция: от 5 сек. до 1 ч</li> </ul> <b>Свързан товар:</b><br/>           - макс. 1000 W/VA за халогенни лампи НН с преобразуващ трансформатор,<br/>           - макс. 140 µF кондензаторен товар<br/> <b>За комплектоване с:</b> сензорен капак System M MTN5776..., MTN5701..., Antique MTN5737..., сензорен капак TELE System M MTN5779..., MTN5703..., Antique MTN5709..<br/> <b>Употреба с допълнително устройство:</b> с механични бутони.<br/> <b>Употреба с допълнително устройство:</b> механизъм за разширение TELE MTN573998</p> |                  |

## Устройства за управление на температурата



## Капак за стаен термостат с ключ



| Цвят                                       | Каталожен номер  |
|--|------------------|
| <b>System M</b>                            |                  |
| <input checked="" type="checkbox"/> крема  | <b>MTN534844</b> |
| <input type="checkbox"/> полярно бяло      | <b>MTN534819</b> |
| <input type="checkbox"/> активно бяло      | <b>MTN534825</b> |
| <input type="checkbox"/> антрацит          | <b>MTN536114</b> |
| <input type="checkbox"/> алуминий          | <b>MTN536160</b> |
| <b>Antique</b>                             |                  |
| <input type="checkbox"/> полярно бял       | <b>MTN539719</b> |
| <input checked="" type="checkbox"/> месинг | <b>MTN539743</b> |
| <input type="checkbox"/> крема             | <b>MTN539744</b> |

Специален плосък дизайн.

**За комплектоване с:** механизъм за стаен термостат MTN536302/04

## Механизъм за стаен термостат с ключ



| Описание          | Каталожен номер  |
|-------------------|------------------|
| AC 230 V, 10(4) A | <b>MTN536302</b> |
| AC 24 V, 1(1) A   | <b>MTN536304</b> |

С термична рецикулация.

Четвърта клема за нощна икономия.

**Номинален ток на загряване:** 10 (4) A

**За комплектоване с:** капак за стаен термостат с ключ System M MTN5348..., MTN5361..., Antique MTN5397..

**Съдържание:** механизъм за стаен термостат, защитен капак за мазилка и винтове.



## Капак за стаен термостат с двупосочен контакт



| Цвят                                       | Каталожен номер  |
|--|------------------|
| <b>System M</b>                            |                  |
| <input checked="" type="checkbox"/> крема  | <b>MTN534744</b> |
| <input type="checkbox"/> полярно бяло      | <b>MTN534719</b> |
| <input type="checkbox"/> активно бяло      | <b>MTN534725</b> |
| <input type="checkbox"/> антрацит          | <b>MTN536214</b> |
| <input type="checkbox"/> алуминий          | <b>MTN536260</b> |
| <b>Antique</b>                             |                  |
| <input type="checkbox"/> полярно бял       | <b>MTN537419</b> |
| <input checked="" type="checkbox"/> месинг | <b>MTN537443</b> |
| <input type="checkbox"/> крема             | <b>MTN537444</b> |

Специален плосък дизайн.

**За комплектоване с:** механизъм за стаен термостат с двупосочен контакт MTN536400/01

## Механизъм за стаен термостат с двупосочен контакт



| Описание | Каталожен номер |
|----------|-----------------|
|----------|-----------------|

|                  |                  |
|------------------|------------------|
| AC 230 V, 5(2) A | <b>MTN536400</b> |
|------------------|------------------|

|                 |                  |
|-----------------|------------------|
| AC 24 V, 1(1) A | <b>MTN536401</b> |
|-----------------|------------------|

За подоово отопление, ако допълнителното отопление е спряно, климатизация (охлаждане), вентилни устройства (разредени отворени или затворени).  
С термична рецикулация.

**Номинален ток на загряване:** 10 (4) A

**Номинален ток на охлаждане:** 5 (2) A

**За комплектуване с:** капак за стаен термостат с двупосочен контакт System M MTN5347..., MTN5362..., Artec/Antique MTN5374..

**Съдържание:** Механизъм за стаен термостат с двупосочен контакт, защитен капак за мазилка и винтове.



## Капак за подов термостат с ключ



| Цвят | Каталожен номер |
|------|-----------------|
|------|-----------------|

**System M**

|                                |                  |
|--------------------------------|------------------|
| <input type="checkbox"/> крема | <b>MTN534944</b> |
|--------------------------------|------------------|

|                                       |                  |
|---------------------------------------|------------------|
| <input type="checkbox"/> полярно бяло | <b>MTN534919</b> |
|---------------------------------------|------------------|

|                                       |                  |
|---------------------------------------|------------------|
| <input type="checkbox"/> активно бяло | <b>MTN534925</b> |
|---------------------------------------|------------------|

|                                       |                  |
|---------------------------------------|------------------|
| <input type="checkbox"/> полярно бяло | <b>MTN535819</b> |
|---------------------------------------|------------------|

|  |                  |
|--|------------------|
| <input checked="" type="checkbox"/> антрацит | <b>MTN535814</b> |
|--|------------------|

**Antique**

|                                      |                  |
|--------------------------------------|------------------|
| <input type="checkbox"/> полярно бял | <b>MTN537519</b> |
|--------------------------------------|------------------|

|  |                  |
|--|------------------|
| <input checked="" type="checkbox"/> месинг | <b>MTN537543</b> |
|--|------------------|

|                                |                  |
|--------------------------------|------------------|
| <input type="checkbox"/> крема | <b>MTN537544</b> |
|--------------------------------|------------------|

Специален плосък дизайн.

**За комплектуване с:** механизъм за подов термостат с ключ MTN537100

## Механизъм за подов термостат с ключ



| Описание | Каталожен номер |
|----------|-----------------|
|----------|-----------------|

|                   |                  |
|-------------------|------------------|
| AC 230 V, 10(4) A | <b>MTN537100</b> |
|-------------------|------------------|

С отдалечен сензор на 4-метровия входящ кабел, удължаем с двужилен кабел.

**За комплектуване с:** капак за подов термостат с ключ System M MTN5349..., MTN5358..., Antique MTN5375..

**Съдържание:** механизъм за подов термостат, отдалечен сензор, защитен капак за мазилка и винтове.

**Капак за електронен термостат със сензорен дисплей за Merten System M**

| Цвят                                  | Каталожен номер     |
|---------------------------------------|---------------------|
| <b>System M</b>                       |                     |
| <input type="checkbox"/> крема        | <b>MTN5775-0344</b> |
| <input type="checkbox"/> полярно бяло | <b>MTN5775-0319</b> |
| <input type="checkbox"/> активно бяло | <b>MTN5775-0325</b> |
| <input type="checkbox"/> антрацит     | <b>MTN5775-0414</b> |
| <input type="checkbox"/> алуминий     | <b>MTN5775-0460</b> |
| <b>Antique</b>                        |                     |
| <input type="checkbox"/> полярно бял  | <b>MTN5775-4019</b> |
| <input type="checkbox"/> месинг       | <b>MTN5775-4143</b> |
| <input type="checkbox"/> крема        | <b>MTN5775-4144</b> |

Бутонът позволява електронният термостат и управляваният товар да се изключат от мрежата (и двете клеми).

**За комплектоване с:** Механизъм за електронен термостат със сензорен дисплей MTN5775-0000

Механизъм за програмируем универсален електронен термостат със сензорен дисплей MTN5776-0000



#### Механизъм за програмируем електронен термостат със сензорен дисплей



| Цвят | Каталожен номер     |
|------|---------------------|
|      | <b>MTN5776-0000</b> |

Стайната или подовата температура могат да се регулират с помощта на програмируем електронен термостат. Той се управлява през сензорен дисплей.

Електрическото подово отопление, радиаторите и задвижванията на вентилите могат да бъдат свързани към управляващия модул.

Термостатът има седмичен часовник с индивидуална настройка на програмите. Също така потребителят може да избира между 3 предварително програмирани седмични програми. Предлагат се различни режими на отопление: комфортен, икономичен и защита от замръзване.

Термостатът може да работи в четири различни работни режима:

##### Режим стайна температура

Вътрешният температурен сензор следи и контролира стайната температура.

##### Режим подово отопление

Подовият сензор, който се предлага като аксесоар, следи подовата температура и управлява подовото отопление.

##### Режим на двойно управление

Вътрешният температурен сензор следи и управлява стайната температура. В същото време, подовият сензор следи температурата на пода и я ограничава до предварително зададената максимална стойност на температурата. Този работен режим се препоръчва за топлочувствителен паркет и ламиниран паркет.

##### PWM режим

Широчинно импулсният модулатор (PWM) включва и изключва отоплението на редовни интервали. Предпочитаната температура се настройва през стойностите на PWM. В този режим подовият сензор не изпълнява никаква функция. Вземат се предвид стойностите на стайната температура.

##### Функции:

- Автоматично превключване между лятно и зимно часово време
- Визуализация на работните часове
- Режим на управляващия модул: PWM или двустепенен
- Поведение на релейния изход: Изключващ/включващ контакт
- Време за самообучение

**Тип-номер:** WTH-16

**Номинално напрежение:** 230 V AC, 50 Hz

**Номинален товар (активен):** 3680 W, 16 A

**Номинален товар (индуктивен):** 1 A,  $\cos \varphi = 0.6$

**Работна температура:** -10 °C до +35 °C

##### Обхват на настройка

**Стайна температура:** +5 °C до +35 °C

**Температура на пода:** +5 °C до +50 °C

**За комплектоване с:** Капак за електронен термостат със сензорен дисплей System M MTN5775-03../-04..

System Design MTN5775-60..

Antique MTN5775-40../-41..

**Аксесоари:** Отдалечен сензор за електронен термостат със сензорен дисплей MTN5775-0003





#### Механизъм за електронен термостат със сензорен дисплей



| Описание | Каталожен номер     |
|----------|---------------------|
|          | <b>MTN5775-0000</b> |

Стайната и подовата температура могат да се регулират през електронен термостат. Той се управлява през сензорен дисплей

Подовото отопление, радиаторите и задвижванията на вентилите могат да бъдат свързани към контролер.

Термостатът може да работи в три различни режима:

##### **Режим температура на околния въздух**

Вътрешният температурен сензор следи и управлява стайната температура.

##### **Режим подово отопление**

Подовият сензор, който се предлага като аксесоар, следи температурата на пода и управлява подовото отопление.

##### **Комбиниран режим на управление**

Вътрешният температурен сензор следи и управлява стайната температура. В същото време, подовият сензор следи температурата на пода и я ограничава до предварително зададените температурни стойности. Този режим е особено препоръчителен при подове с естествен и ламиниран паркет.

**Номинално напрежение:** AC 230 V, 50 Hz

**Номинален товар (активен):** 16 A

**Номинален товар (индуктивен):** 1 A,  $\cos \Phi = 0.6$

**За комплектуване с:** Капак за електронен термостат със сензорен дисплей System M MTN5775-03../-04.., System Design MTN5775-60.., Antique MTN5775-40../-41..

**Аксесоари:** Отдалечен сензор за електронен термостат със сензорен дисплей MTN5775-0003



#### Отдалечен сензор за електронен термостат със сензорен дисплей



| Описание | Каталожен номер     |
|----------|---------------------|
|          | <b>MTN5775-0003</b> |

За приложение със системи за подово отопление.

**За комплектуване с:** Електронен термостат със сензорен дисплей MTN5775-0000

Програмируем електронен термостат със сензорен дисплей MTN5776-0000

## Безжичен бутон CONNECT



## Безжичен бутон CONNECT, Move



| Цвят         | Каталожен номер  |
|--------------|------------------|
| крема        | <b>MTN508144</b> |
| полярно бяло | <b>MTN508119</b> |
| активно бяло | <b>MTN508125</b> |
| антрацит     | <b>MTN508014</b> |
| алуминий     | <b>MTN508060</b> |

За System M.

Безжичен мобилен предавател с 1 канал, захранван от батерия. Активира безжичен приемник от безжичната система Merten CONNECT. Могат да бъдат свързани максимум 12 безжични приемника.

Безжични характеристики: **системен администратор (виж забележката)**

Подходящ за залепване на стени или стъкло, завинтване на стени или вграден монтаж. Не се изисква конзола за вграден монтаж.

**Функции:**

EASY CONNECT:

- Превключване, димиране
- С безжичен конфигуриращ CONNECT:
- допълнително включване, изключване, бутон (звънец), сценарии

**Канали:** 1

**Обхват:** до 100 m на открито, до 30 m на закрито

**Батерия:** 1 литиева клетка (CR 2450N)

**Елементи на дисплея:** LED за предаване потвърждаване/програмиране

**Размери:** 44 x 12.5 mm (Ø x H)

**Приемник:** капак за безжичен сензор CONNECT, за механизми за ключове System M MTN5034..., MTN5024..., Antique MTN5044..., капак за безжичен сензор CONNECT за механизми за димери System M MTN5036..., MTN5026..., Antique MTN5046..., CONNECT безжичен бутон за управление на ролетни щори с връзка към датчик System M MTN5035..., MTN5025..., Antique MTN5045..., CONNECT безжичен приемник, за вграден монтаж, едномодулен ключ MTN507501, безжичен приемник CONNECT, за вграден монтаж, едномодулен универсален димер MTN507900, безжичен приемник CONNECT, за вграден монтаж, двумодулен MTN507502, безжичен приемник CONNECT, за вграден монтаж, едномодулен ключ, двуполусен MTN507601, безжичен приемник CONNECT, за вграден монтаж, едномодулна ролетна щора MTN507801, безжичен адаптер за включване, ключ MTN508519, безжичен адаптер CONNECT, универсален димер MTN508619

**Забележка:** Устройството може да поеме функциите и характеристиките на системния администратор. Тъй като става дума за мобилно устройство, ви препоръчваме като системен администратор да изберете за предпочитане фиксирано устройство. Вместо това използвайте например едномодулен безжичен бутон CONNECT.

**Съдържание:** батерия, планки, двустранни самозалепващи се ленти, едностранно самозалепващо фолио, цвят алуминий, винтове, дюбели.

## Механизми за комфорт



## Безжичен бутон CONNECT, едномодулен



| Цвят                                  | Кат. номер       |
|---------------------------------------|------------------|
| <b>System M</b>                       |                  |
| <input type="checkbox"/> крема        | <b>MTN506144</b> |
| <input type="checkbox"/> полярно бяло | <b>MTN506119</b> |
| <input type="checkbox"/> активно бяло | <b>MTN506125</b> |
| <input type="checkbox"/> антрацит     | <b>MTN505114</b> |
| <input type="checkbox"/> алуминий     | <b>MTN505160</b> |
| <b>Antique</b>                        |                  |
| <input type="checkbox"/> полярно бял  | <b>MTN507119</b> |

## За System M.

Захранван от батерия безжичен предавател с 2 канала. За активиране на безжичен приемник на безжичната система Merten CONNECT. Могат да бъдат свързани максимум 12 безжични приемника.

Безжични характеристики: **системен администратор**

Подходящ за залепване на стени или стъкло, завинтване на стени или вграден монтаж, както и монтаж на комбинация от няколко модула. Не се изисква конзола за вграден монтаж.

**Функции:**

EASY CONNECT:

- Включване, изключване, димиране, вдигане/сваляне на ролетни щори

C безжичен конфигурактор CONNECT:

- допълнително включване, бутон (звънец), сценарии, разделяне по канали

**Канали:** 2

**Обхват:** до 100 m на открито, до 30 m на закрито

**Батерия:** 1 литиева клетка (CR 2450N)

**Елементи на дисплея:** LED за предаване потвърждаване/програмиране

**Приемник:** капак за безжичен сензор CONNECT, за механизми за ключове System M MTN5034..., MTN5024..., Antique MTN5044..., капак за безжичен сензор CONNECT за механизми за димери System M MTN5036..., MTN5026..., Antique MTN5046..., CONNECT безжичен бутон за ролетни щори със сензорна връзка System M MTN5035..., MTN5025..., Antique MTN5045..., CONNECT безжичен приемник, за вграден монтаж, едномодулен ключ MTN507501, CONNECT безжичен приемник, за вграден монтаж, едномодулен универсален димер MTN507900, CONNECT безжичен приемник, за вграден монтаж, двумодулен ключ MTN507502, CONNECT безжичен приемник, за вграден монтаж, едномодулен ключ, двуполюсен MTN507601, CONNECT безжичен приемник, за вграден монтаж, едномодулна ролетна щора MTN507801, CONNECT безжичен адаптер за включване, ключ MTN508519, CONNECT безжичен адаптер, универсален димер MTN508619

**Съдържание:** батерия, монтажни планки, двустранни самозалепващи се ленти, едностранно самозалепващо фолио, цвят алуминий, винтове, дюбели.

## Безжичен бутон CONNECT, двумодулен



| Цвят                                  | Кат. номер       |
|---------------------------------------|------------------|
| <b>System M</b>                       |                  |
| <input type="checkbox"/> крема        | <b>MTN506244</b> |
| <input type="checkbox"/> полярно бяло | <b>MTN506219</b> |
| <input type="checkbox"/> активно бяло | <b>MTN506225</b> |
| <input type="checkbox"/> антрацит     | <b>MTN505214</b> |
| <input type="checkbox"/> алуминий     | <b>MTN505260</b> |
| <b>Antique</b>                        |                  |
| <input type="checkbox"/> полярно бял  | <b>MTN507219</b> |

## За System M.

Захранван от батерия безжичен предавател с 4 канала. За активиране на безжичен приемник на безжичната система Merten CONNECT. Могат да бъдат свързани максимум 12 безжични приемника.

Безжични характеристики: **системен администратор**

Подходящ за залепване на стени или стъкло, завинтване на стени или вграден монтаж, както и монтаж на комбинация от няколко модула. Не се изисква конзола за вграден монтаж.

**Функции:**

EASY CONNECT:

- Включване, изключване, димиране, вдигане/сваляне на ролетни щори

C безжичен конфигурактор CONNECT:

- допълнително включване, бутон (звънец), сценарии, разделяне по канали

**Канали:** 4

**Обхват:** до 100 m на открито, до 30 m на закрито

**Батерия:** 1 литиева клетка (CR 2450N)

**Елементи на дисплея:** LED за предаване потвърждаване/програмиране

**Приемник:** капак за безжичен сензор CONNECT, за механизми за ключове System M MTN5034..., MTN5024..., Antique MTN5044..., капак за безжичен сензор CONNECT за механизми за димери System M MTN5036..., MTN5026..., Antique MTN5046..., CONNECT безжичен бутон за ролетни щори със сензорна връзка System M MTN5035..., MTN5025..., Antique MTN5045..., CONNECT безжичен приемник, за вграден монтаж, едномодулен ключ MTN507501, CONNECT безжичен приемник, за вграден монтаж, едномодулен универсален димер MTN507900, CONNECT безжичен приемник, за вграден монтаж, двумодулен ключ MTN507502, CONNECT безжичен приемник, за вграден монтаж, едномодулен ключ, двуполюсен MTN507601, CONNECT безжичен приемник, за вграден монтаж, едномодулна ролетна щора MTN507801, CONNECT безжичен адаптер за включване, ключ MTN508519, CONNECT безжичен адаптер, универсален димер MTN508619

**Съдържание:** батерия, монтажни планки, двустранни самозалепващи се ленти, едностранно самозалепващо фолио, цвят алуминий, винтове, дюбели.

## Ключове за управление на ролетни щори



## QuickFlex®

## Характеристики:

- Подмяна на предния панел на осветителни модули QuickFlex без демонтаж на механизмите.
- Контакти за измерване и тест, които се монтират отпред; достъпни без демонтаж на механизмите.
- Бързо затягащи се винтове на крачетата.
- Крачета за вграден монтаж с клеми с възвратни пружини
- Полирана галванизирани рамка, изолирана от монтажните крачета.

## Капак за ключ и бутон за управление на ролетни щори



| Цвят                                  | Каталожен номер  |
|---------------------------------------|------------------|
| <b>System M</b>                       |                  |
| <input type="checkbox"/> крема        | <b>MTN432444</b> |
| <input type="checkbox"/> полярно бяло | <b>MTN432419</b> |
| <input type="checkbox"/> активно бяло | <b>MTN432425</b> |
| <input type="checkbox"/> антрацит     | <b>MTN435514</b> |
| <input type="checkbox"/> алуминий     | <b>MTN435560</b> |
| <b>Antique</b>                        |                  |
| <input type="checkbox"/> полярно бял  | <b>MTN411519</b> |
| <input type="checkbox"/> месинг       | <b>MTN411543</b> |
| <input type="checkbox"/> крема        | <b>MTN411544</b> |

За механизма ключ и бутон за управление на ролетни щори.

**За комплектоване с:** еднополюсен ключ за ролетна щора, вграден монтаж MTN3715-0000, еднополюсен ключ за ролетна щора с допълнителен контакт, вграден монтаж MTN3714-0000, бутон за управление на ролетни щори, еднополюсен, вграден монтаж MTN3755-0000

## Механизъм за еднополюсен ключ за управление на ролетни щори



| Описание                            | Каталожен номер     |
|-------------------------------------|---------------------|
| 10 A, AC 250 V,<br>безвинтови клеми | <b>MTN3715-0000</b> |

С механична обратна блокировка и електрическа блокировка.

## Характеристики:

- Подмяна на предния панел на осветителни модули QuickFlex без демонтаж на механизмите.
- Контакти за измерване и тест, които се монтират отпред; достъпни без демонтаж на механизмите.
- Бързо затягащи се винтове на крачетата.
- Крачета за вграден монтаж с клеми с възвратни пружини
- Полирана галванизирани рамка, изолирана от монтажните крачета

Монтаж с крачета и винтове.

**За комплектоване с:** капак за ключ за ролетна щора и бутон System M MTN4324../MTN4355..

System Design MTN3855-60..

Antique MTN4115..

## Управление на щори

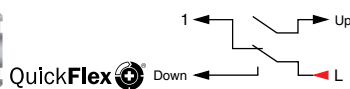
**Механизъм за ключ за управление на ролетна щора с допълнителен контакт, еднополюсен**

| Описание | Каталожен номер |
|----------|-----------------|
|----------|-----------------|

|                                     |                     |
|-------------------------------------|---------------------|
| 10 A, AC 250 V,<br>безвинтови клеми | <b>MTN3714-0000</b> |
|-------------------------------------|---------------------|

С механична реверсивна блокировка и електрическа блокировка.

**Характеристики:**

- Подмяна на предния панел на осветителни модули QuickFlex без демонтаж на механизмите.
- Контакти за измерване и тест, които се монтират отпред; достъпни без демонтаж на механизмите.
- Бързо затягащи се винтове на крачетата.
- Крачета за вграден монтаж с клеми с възвратни пружини
- Полирана галванизирани рамка, изолирана от монтажните крачета

Монтаж с крачета и винтове.

**За комплектуване с:** капак за ключ за управление на ролетна щора и бутон System M MTN4324../MTN4355..

System Design MTN3855-60..

Antique MTN4115..

**Механизъм за бутон за управление на ролетна щора, еднополюсен**

| Описание | Каталожен номер |
|----------|-----------------|
|----------|-----------------|

|                                     |                     |
|-------------------------------------|---------------------|
| 10 A, AC 250 V,<br>безвинтови клеми | <b>MTN3755-0000</b> |
|-------------------------------------|---------------------|

С механична реверсивна блокировка и електрическа блокировка.

**Характеристики:**

- Подмяна на предния панел на осветителни модули QuickFlex без демонтаж на механизмите.
- Контакти за измерване и тест, които се монтират отпред; достъпни без демонтаж на механизмите.
- Бързо затягащи се винтове на крачетата.
- Крачета за вграден монтаж с клеми с възвратни пружини
- Полирана галванизирани рамка, изолирана от монтажните крачета

Монтаж с крачета и винтове.

**За комплектуване с:** капак за ключ за управление на ролетна щора и бутон System M MTN4324../MTN4355..

System Design MTN3855-60..

Antique MTN4115..

## Управление на щори



## Капак за механизъм на ротативен ключ/бутон за управление на ролетни щори



| Описание                              | Каталожен номер  |
|---------------------------------------|------------------|
| <b>System M</b>                       |                  |
| <input type="checkbox"/> крема        | <b>MTN567144</b> |
| <input type="checkbox"/> полярно бяло | <b>MTN567119</b> |
| <input type="checkbox"/> активно бяло | <b>MTN567125</b> |
| <input type="checkbox"/> антрацит     | <b>MTN569814</b> |
| <input type="checkbox"/> алуминий     | <b>MTN569860</b> |
| <b>Antique</b>                        |                  |
| <input type="checkbox"/> полярно бял  | <b>MTN319219</b> |
| <input type="checkbox"/> месинг       | <b>MTN319243</b> |
| <input type="checkbox"/> крема        | <b>MTN319244</b> |

**За комплектуване с:** механизъм на ротативен ключ/бутон за управление на ролетни щори MTN317200

## Механизъм на ротативен ключ за ключ/бутон за управление на ролетни щори



| Описание   | Каталожен номер  |
|------------|------------------|
| Двуполюсен | <b>MTN317200</b> |

10 A, 250 V AC

Може да се използва като бутон с предоставения заключващ диск.  
Използва се с ротативна капачка.

**За комплектуване с:** капак за механизъм за ротативен ключ/бутон за управление на ролетни щори System M MTN5671..., MTN5698..  
System Design MTN3875-60..  
Antique MTN3192..



## Капак за управление на ролетни щори със секретен ключ



| Описание                              | Каталожен номер  |
|---------------------------------------|------------------|
| <b>System M</b>                       |                  |
| <input type="checkbox"/> крема        | <b>MTN319444</b> |
| <input type="checkbox"/> полярно бяло | <b>MTN319419</b> |
| <input type="checkbox"/> активно бяло | <b>MTN319425</b> |
| <input type="checkbox"/> антрацит     | <b>MTN319314</b> |
| <input type="checkbox"/> алуминий     | <b>MTN319360</b> |
| <b>Antique</b>                        |                  |
| <input type="checkbox"/> полярно бял  | <b>MTN319719</b> |
| <input type="checkbox"/> крема        | <b>MTN319744</b> |

За стандартни патрони за ключалка с 40 mm дължина.

**За комплектоване с:** ключ/бутон за секретна ключалка за управление на ролетни щори MTN318501, механизъм за бутон за секретна ключалка за управление на ролетни щори MTN318901

## Механизъм за ключ/бутон за секретна ключалка за ролетни щори



| Описание   | Каталожен номер  |
|--|------------------|
| Двуполюсен   | <b>MTN318501</b> |
| 10 A, 250 V AC<br>За стандартни секретни патрони с 40 mm дължина.<br><b>За комплектоване с:</b> капак за управление на ролетни щори със секретен ключ System M MTN3194.., MTN3193.., Antique MTN3197..<br><b>Акcesoари:</b> DIN-цилиндрични ключалки с вадене на ключа в централна позиция MTN3985-0001, DIN-цилиндрични ключалки с вадене на ключа в 3 позиции MTN3985-0003 |                  |

## Механизъм за бутон за секретна ключалка за управление на ролетна щора



| Описание   | Каталожен номер  |
|--|------------------|
| Двуполюсен   | <b>MTN318901</b> |
| 10 A, 250 V AC<br>За стандартни секретни патрони с 40 mm дължина.<br><b>За комплектоване с:</b> капак за управление на ролетни щори със секретен ключ System M MTN3194.., MTN3193.., Antique MTN3197..<br><b>Акcesoари:</b> DIN-цилиндрични ключалки с вадене на ключа в централна позиция MTN3985-0001, DIN-цилиндрични ключалки с вадене на ключа в 3 позиции MTN3985-0003 |                  |

## Управление на щори



## Капак за три-позиционен ключ за управление на щори



| Описание                              | Каталожен номер     |
|---------------------------------------|---------------------|
| <b>System M</b>                       |                     |
| <input type="checkbox"/> крема        | <b>MTN3883-0344</b> |
| <input type="checkbox"/> полярно бяло | <b>MTN3883-0319</b> |
| <input type="checkbox"/> активно бяло | <b>MTN3883-0325</b> |
| <input type="checkbox"/> антрацит     | <b>MTN3883-0414</b> |
| <input type="checkbox"/> алуминий     | <b>MTN3883-0460</b> |

**За комплектуване с:** механизъм за три-позиционен ключ за управление на щори MTN318699

## Механизъм за три-позиционен ключ за управление на щори



| Описание | Каталожен номер  |
|----------|------------------|
|          | <b>MTN318699</b> |

10 A, 230 V AC



**За комплектуване с:** капак за три-позиционен ключ нагоре/стоп/надолу за управление на щори System M MTN3883-03../04.., капак за три-позиционен ключ с маркировка 1/0/2 за управление на щори System M MTN3882-03../04.., капак за превключвател System M MTN3129.., MTN3139..

**Съдържание:** с 2 ключа.



## Бутони за управление на щори



| Бутон за управление на щори   |                  | Бутон за управление на щори с функция памет и сензорна връзка                       |                  |
|---|------------------|---|------------------|
|  |                  |  |                  |
| Цвят  | Кат. номер       | Цвят  | Кат. номер       |
| <b>System M</b>   |                  |   |                  |
| <input type="checkbox"/> крема  | <b>MTN587744</b> | <input type="checkbox"/> крема  | <b>MTN587944</b> |
| <input type="checkbox"/> полярно бяло   | <b>MTN587719</b> | <input type="checkbox"/> полярно бяло   | <b>MTN587919</b> |
| <input type="checkbox"/> активно бяло   | <b>MTN587725</b> | <input type="checkbox"/> активно бяло   | <b>MTN587925</b> |
| <input checked="" type="checkbox"/> антрацит                                      | <b>MTN586214</b> | <input checked="" type="checkbox"/> антрацит  | <b>MTN586314</b> |
| <input checked="" type="checkbox"/> алуминий                                      | <b>MTN586260</b> | <input checked="" type="checkbox"/> алуминий  | <b>MTN586360</b> |
| <b>Antique</b>  |                  |   |                  |
| <input type="checkbox"/> полярно бял  | <b>MTN584219</b> | <input type="checkbox"/> полярно бял  | <b>MTN584319</b> |
| <input checked="" type="checkbox"/> месинг  | <b>MTN584243</b> | <input checked="" type="checkbox"/> месинг  | <b>MTN584343</b> |
| <input checked="" type="checkbox"/> крема   | <b>MTN584244</b> | <input checked="" type="checkbox"/> крема   | <b>MTN584344</b> |

За System M.  
Бутон за управление на двигатели и на щори/ролетни щори. С електронна блокировка на управлението на щорите.  
**Действие на бутон < 1 сек.:** режим стоп или плавна настройка на щорите.  
**Действие на бутон > 1сек.:** непрекъснато движение на щори/ролетни щори (самоблокиращи се).  
**За комплектоване с:** механизъм за стандартно управление на щори MTN580698, механизъм за стандартно управление на щори с вход за разширение MTN580699

За System M.  
Бутон за управление на двигатели и на щори/ролетни щори. С електронна блокировка на управлението на щорите. С възможност за свързване към слънчев сензор.  
Устройството използва функция памет за цел симулация на присъствие, за да спести време за отваряне и затваряне на щорите. Което след това се повтаря на всеки 24 часа.  
Функцията памет може да бъде включвана и изключвана по всяко време. Времената се съхраняват, чрез запазване на съответна посока на натиснатия клавиш за 2 сек.  
Винтовата клема на механизма на управлението на щорите свързва сензорния кабел с бутон за щорите.  
Степента на яркост на слънчевия сензор може да бъде настроена приблизително на 20 000 lux.  
**Действие на бутон < 1 сек.:** режим стоп или плавна настройка на щорите.  
**Действие на бутон > 1сек.:** непрекъснато движение на щори/ролетни щори (самоблокиращи се).  
**За комплектоване с:** механизъм за стандартно управление на щори MTN580698, механизъм за стандартно управление на щори с вход за разширение MTN580699  
**Акcesoари:** Сензор слънце/здравч MTN580691

## Управление на щори



### Безжичен бутон CONNECT за управление на ролетни щори със сензорна връзка



Цвят Кат. номер

#### System M

|                                       |                  |
|---------------------------------------|------------------|
| <input type="checkbox"/> крема        | <b>MTN503544</b> |
| <input type="checkbox"/> полярно бяло | <b>MTN503519</b> |
| <input type="checkbox"/> активно бяло | <b>MTN503525</b> |
| <input type="checkbox"/> антрацит     | <b>MTN502514</b> |
| <input type="checkbox"/> алуминий     | <b>MTN502560</b> |

#### Antique

|                                      |                  |
|--------------------------------------|------------------|
| <input type="checkbox"/> полярно бял | <b>MTN504519</b> |
| <input type="checkbox"/> крема       | <b>MTN504544</b> |

#### За System M.

Бутон за управление на двигатели на ролетни щори. Ръчно управление и дистанционно управление възможни чрез Merten CONNECT безжични предаватели. С електронно блокиращо устройство С възможност за свързване на сензор слънце/здрав.

**Безжични характеристики:** рутер Винтовата клема на механизма на управлението на щорите свързва сензорния кабел с бутон за щорите. Степента на яркост на слънчевия сензор може да бъде настроена приблизително на 20 000 lux.

#### Функции:

##### EASY CONNECT:

- Ролетни щори нагоре/надолу, локално съхранение на стойност от слънчев сензор
- С безжичен конфигуриращ бутон Connect:
- Допълнителен мастър/слейв, ламела, продължителност нагоре/надолу

**За комплектоване с:** механизъм за стандартно управление на щори MTN580698, механизъм за стандартно управление на щори с вход за разширение MTN580699

**Акcesoари:** сензор слънце/здрав MTN580691

**Предавател:** CONNECT универсално дистанционно управление MTN506923, безжичен бутон CONNECT, Move System M MTN5081..., MTN5080..., Antique MTN5082..., CONNECT безжичен бутон, едномодулен System M MTN5061..., MTN5051..., Antique MTN5071..., CONNECT безжичен бутон, двумодулен System M MTN5062..., MTN5052..., Antique MTN5072..., CONNECT безжичен предавател за вграден монтаж, четиримодулен MTN506004, CONNECT безжичен бутон за управление на ролетни щори със сензорна връзка System M MTN5035..., MTN5025..., Antique MTN5045..

### Бутон за управление на щори с инфрачервен приемник и сензорна връзка



Цвят Кат. номер

#### System M

|                                       |                  |
|---------------------------------------|------------------|
| <input type="checkbox"/> крема        | <b>MTN588044</b> |
| <input type="checkbox"/> полярно бяло | <b>MTN588019</b> |
| <input type="checkbox"/> активно бяло | <b>MTN588025</b> |
| <input type="checkbox"/> антрацит     | <b>MTN586414</b> |
| <input type="checkbox"/> алуминий     | <b>MTN586460</b> |

#### Antique

|                                      |                  |
|--------------------------------------|------------------|
| <input type="checkbox"/> полярно бял | <b>MTN584419</b> |
| <input type="checkbox"/> месинг      | <b>MTN584443</b> |
| <input type="checkbox"/> крема       | <b>MTN584444</b> |

#### За System M.

Бутон за управление на двигатели на щори/ролетни щори. Може да бъде управляван ръчно или дистанционно чрез инфрачервено дистанционно управление. С електронна блокировка на управлението на щорите.

С възможност за свързване на слънчев сензор.

Винтовата клема на механизма за управлението на щорите свързва сензорния кабел с бутон за щорите. Степента на яркост на слънчевия сензор може да бъде настроена приблизително на 20 000 lux.

**Действие на бутон < 1 сек.:** режим стоп или плавна настройка на щорите.

**Действие на бутон > 1сек.:** непрекъснато движение на щори/ролетни щори (самоблокиращи се).

**За комплектоване с:** механизъм за стандартно управление на щори MTN580698, механизъм за стандартно управление на щори с вход за разширение MTN580699

**Акcesoари:** сензор слънце/здрав MTN580691

**Предавател:** инфрачервено дистанционно управление MTN5761-0000, CONNECT безжично универсално дистанционно управление MTN506923

## Механизъм за стандартно управление на щори



| Описание | Каталожен номер  |
|----------|------------------|
| 1000 VA  | <b>MTN580698</b> |

AC 230 V, 50 Hz

За локално управление на електромотор на щори/ролетни щори с ограничителен ключ. Моторна защита чрез блокирани релейни контакти. Без разширителен вход.

**Номинално напрежение:** AC 230 V, 50 Hz

**Неутрала:** изисква се

**Превключвателна способност:** макс. 1 електродвигател 1000 VA

**Изходи:** 2 отворени контакти (с взаимна блокировка)

**Продължителност на импулса:** 2 минути

**Свързващи клеми:** Винтови клеми за макс. 2.5 mm<sup>2</sup> или 2x1.5 mm<sup>2</sup>

**За комплектуване с:** Бутон за управление на щори System M MTN5877..., MTN5862..., Antique MTN5842..., Бутон за управление на щори с функция памет и сензорна връзка System M MTN5879..., MTN5863..., Antique MTN5843..., Бутон за управление на щори с инфрачервен приемник и сензорна връзка System M MTN5880..., MTN5864..., Antique MTN5844..., безжичен бутон CONNECT за управление на ролетна щора със сензорна връзка System M MTN5035..., MTN5025..., Antique MTN5045..., Стандартен ключ за управление на щори с времева функция System M MTN5814..., MTN5819..., Antique MTN5859..., ключ за щори с времева функция System M MTN5815..., MTN5861..., Antique MTN5841..., ключ за щори с времева функция със сензорна връзка System M MTN5816..., MTN5867..., Antique MTN5851...

## Механизъм за управление на щори с разширителен вход



| Описание | Каталожен номер  |
|----------|------------------|
| 1000 VA  | <b>MTN580699</b> |

AC 230 V, 50 Hz

За управление на електромотор на щори/ролетни щори с ограничителен ключ. Механичен превключвател за ролетна щора/бутон или механизъм за допълнително управление на щори може да бъде свързан с разширителния вход, за осъществяване на групово/централно управление. Възможност за функция аларма/вятър с разширителен вход. Моторна защита чрез блокирани релейни контакти.

**Номинално напрежение:** AC 230 V, 50 Hz

**Неутрала:** изисква се

**Превключвателна способност:** макс. 1 електродвигател 1000 VA

**Изходи:** 2 отворени контакта (с взаимна блокировка)

**Време за обръщане:** минимум 500 ms

**Свързващи клеми:** Винтови клеми за макс. 2.5 mm<sup>2</sup> или 2x1.5 mm<sup>2</sup>

**За комплектуване с:** Бутон за управление на щори System M MTN5877..., MTN5862..., Antique MTN5842..., Бутон за управление на щори с функция памет и сензорна връзка System M MTN5879..., MTN5863..., Antique MTN5843..., Бутон за управление на щори с инфрачервен приемник и сензорна връзка System M MTN5880..., MTN5864..., Antique MTN5844..., безжичен бутон CONNECT за управление на ролетна щора със сензорна връзка System M MTN5035..., MTN5025..., Antique MTN5045..., Стандартен ключ за управление на щори с времева функция System M MTN5814..., MTN5819..., Antique MTN5859..., Ключ за управление на щори с времева функция System M MTN5815..., MTN5861..., Antique MTN5841..., Ключ за управление на щори с времева функция със сензорна връзка System M MTN5816..., MTN5867..., Antique MTN5851...

**Акcesoари:** интерфейс за вятърен сензор MTN580693

**Забележка:** В комбинация със стандартен ключ за щори с времева функция, разширителният вход не работи.

## Времеви ключ за управление на щори



## Времеви ключ за управление на щори



| Описание                              | Каталожен номер  |
|---------------------------------------|------------------|
| <b>System M</b>                       |                  |
| <input type="checkbox"/> крема        | <b>MTN581444</b> |
| <input type="checkbox"/> полярно бяло | <b>MTN581419</b> |
| <input type="checkbox"/> активно бяло | <b>MTN581425</b> |
| <input type="checkbox"/> антрацит     | <b>MTN581914</b> |
| <input type="checkbox"/> алуминий     | <b>MTN581960</b> |
| <b>Antique</b>                        |                  |
| <input type="checkbox"/> полярно бял  | <b>MTN585919</b> |
| <input type="checkbox"/> крема        | <b>MTN585944</b> |

За System M.

За програмирано и зависимо от времето включване на електромотор на щори/ролетни щори.

■ **Функции:**

- 4 бутона за управление
- Предварително настроени времена на включване
- Времеви период пон.-пт.: единично вдигане/сваляне по зададен час
- Времеви период сб.-нед.: единично вдигане/сваляне по зададен час
- Функция бързо програмиране
- Възможно програмиране само от капака на устройството
- Резервно захранване до 6 часа (без батерия)
- Рестартиране за възстановяване на фабрични настройки
- Ръчно управление възможно по всяко време

**Ревърсивно време при промяна на посоката:** мин. 1 секунда



**Точност:** ±1 мин. месечно

**За комплектоване с:** механизъм за стандартно управление на щори MTN580698, механизъм за стандартно управление на щори с вход за разширение MTN580699

**Забележка:** В комбинация със стандартен ключ за щори с времева функция, разширителният вход не работи.

## Управление на щори



| Времени ключ за управление на щори  |                  | Времени ключ за управление на щори със сензорна връзка  |                  |
|---|------------------|---|------------------|
|    |                  |    |                  |
| Описание  | Кат. номер       | Описание  | Кат. номер       |
| <b>System M</b>   |                  |   |                  |
| <input type="checkbox"/> крема  | <b>MTN581544</b> | <input type="checkbox"/> крема  | <b>MTN581644</b> |
| <input type="checkbox"/> полярно бяло   | <b>MTN581519</b> | <input type="checkbox"/> полярно бяло   | <b>MTN581619</b> |
| <input type="checkbox"/> активно бяло   | <b>MTN581525</b> | <input type="checkbox"/> активно бяло   | <b>MTN581625</b> |
| <input type="checkbox"/> антрацит   | <b>MTN586114</b> | <input type="checkbox"/> антрацит   | <b>MTN586714</b> |
| <input type="checkbox"/> алуминий   | <b>MTN586160</b> | <input type="checkbox"/> алуминий   | <b>MTN586760</b> |
| <b>Antique</b>  |                  |   |                  |
| <input type="checkbox"/> полярно бял  | <b>MTN584119</b> | <input type="checkbox"/> полярно бял  | <b>MTN585119</b> |
| <input type="checkbox"/> месинг   | <b>MTN584143</b> | <input type="checkbox"/> месинг   | <b>MTN585143</b> |
| <input type="checkbox"/> крема  | <b>MTN584144</b> | <input type="checkbox"/> крема  | <b>MTN585144</b> |
| <p>За System M.</p> <p>За програмирано и зависимо от времето включване на електромотор на щори/ролетни щори.</p> <p><b>Функции:</b></p> <ul style="list-style-type: none"> <li>■ 3 независими програмни памет</li> <li>■ Предварително настроени времена на програмиране</li> <li>■ 18 програмируеми времена на включване</li> <li>■ Програмиране/управление от менюто</li> <li>■ Резервно захранване до 24 часа (без батерия)</li> <li>■ Рестартиране за възстановяване на фабрични настройки</li> <li>■ Може да бъде активиран генератор за случайна проверка (в диапазон <math>\pm 15</math> мин.)</li> <li>■ Астро функция (регулиране <math>\pm 2</math> часа)</li> <li>■ Лесно превключване от лятно към зимно време</li> <li>■ Може да бъде задавано индивидуално време за действие</li> <li>■ Възможност за преминаване към ръчен режим във всеки един момент</li> <li>■ Електрическа блокировка на управлението на щорите</li> </ul> <p><b>За комплектоване с:</b> механизъм за стандартно управление на щори MTN580698, механизъм за стандартно управление на щори с вход за разширение MTN580699</p> |                  | <p>За System M.</p> <p>За програмирано и зависимо от времето включване на електромотор на щори/ролетни щори.</p> <p>Възможност за свързване на сензор слънце/зрач.</p> <p>Сензорният кабел е свързан с ключа за управление на щори с времева функция чрез контакт.</p> <p><b>Функции:</b></p> <ul style="list-style-type: none"> <li>■ 3 независими програмни памет</li> <li>■ Предварително настроени времена на включване</li> <li>■ 18 програмируеми времена на включване</li> <li>■ Програмиране/управление от менюто</li> <li>■ Резервно захранване до 24 часа (без батерия)</li> <li>■ Рестартиране за възстановяване на фабрични настройки</li> <li>■ Може да бъде активиран генератор за случайна проверка (в диапазон <math>\pm 15</math> мин.)</li> <li>■ Астро функция (регулиране <math>\pm 2</math> часа)</li> <li>■ Лесно превключване от лятно към зимно време</li> <li>■ Може да бъде задавано индивидуално време за действие</li> <li>■ Възможност за ръчно управление по всяко време</li> <li>■ Електрическа блокировка на управлението на щорите</li> <li>■ Конфигурируеми стойности на яркост за слънцезащита и функции здрач. Слънчевият сензор може също да бъде използван като сензор за здрач.</li> </ul> <p><b>За комплектоване с:</b> механизъм за стандартно управление на щори MTN580698, механизъм за стандартно управление на щори с вход за разширение MTN580699</p> <p><b>Акcesoари:</b> сензор слънце/ здрач MTN580691</p> |                  |

## Механизъм за управление на щори



| Описание | Каталожен номер  |
|----------|------------------|
| 1000 VA  | <b>MTN580698</b> |

AC 230 V, 50 Hz

За локално управление на електромотор на щори/ролетни щори с ограничителен ключ. Моторна защита чрез блокируеми релейни контакти. Без разширителен вход.

**Номинално напрежение:** AC 230 V, 50 Hz

**Неутрала:** изисква се

**Превключвателна способност:** макс. 1 електродвигател 1000 VA

**Изходи:** 2 отворени контакта (с взаимна блокировка)

**Продължителност на импулса:** 2 минути

**Свързващи клеми:** винтови клеми за макс. 2.5 mm<sup>2</sup> или 2x1.5 mm<sup>2</sup>

**За комплектуване с:** бутон за управление на щори System M MTN5877..., MTN5862..., Antique MTN5842..., бутон за управление на щори с функция памет и сензорна връзка System M MTN5879..., MTN5863..., Antique MTN5843..., Бутон за управление на щори с инфрачервен приемник и сензорна връзка System M MTN5880..., MTN5864..., Antique MTN5844..., безжичен бутон CONNECT за ролетна щора със сензорна връзка System M MTN5035..., MTN5025..., Antique MTN5045..., Стандартен ключ за управление на щори с времева функция System M MTN5814..., MTN5819..., Antique MTN5859..., Ключ за управление на щори с времева функция System M MTN5815..., MTN5861..., Antique MTN5841..., Ключ за управление на щори с времева функция със сензорна връзка System M MTN5816..., MTN5867..., Antique MTN5851...

## Механизъм за управление на щори с разширителен вход



| Описание | Каталожен номер  |
|----------|------------------|
| 1000 VA  | <b>MTN580699</b> |

AC 230 V, 50 Hz

За управление на електромотор на щори/ролетни щори с ограничителен ключ. Механичен електрически ключ за ролетна щора/бутон или допълнителен механизъм за управление на щори може да бъде свързан чрез разширителния вход за осъществяване на централен/групов контрол. Моторна защита чрез блокируеми релейни контакти.

**Номинално напрежение:** AC 230 V, 50 Hz

**Неутрала:** изисква се

**Превключвателна способност:** макс. 1 електродвигател 1000 VA

**Изходи:** 2 отворени контакт (с взаимна блокировка)

**Време за обръщане:** минимум 500 ms

**Свързващи клеми:** винтови клеми за макс. 2.5 mm<sup>2</sup> или 2x1.5 mm<sup>2</sup>

**За комплектуване с:** бутон за управление на щори System M MTN5877..., MTN5862..., Antique MTN5842..., бутон за управление на щори с функция памет и сензорна връзка System M MTN5879..., MTN5863..., Antique MTN5843..., бутон за управление на щори с инфрачервен приемник и сензорна връзка System M MTN5880..., MTN5864..., Antique MTN5844..., безжичен бутон CONNECT за управление на ролетна щора със сензорна връзка System M MTN5035..., MTN5025..., Antique MTN5045..., Стандартен ключ за управление на щори с времева функция System M MTN5814..., MTN5819..., Antique MTN5859..., Ключ за управление на щори с времева функция System M MTN5815..., MTN5861..., Antique MTN5841..., Ключ за управление на щори с времева функция със сензорна връзка System M MTN5816..., MTN5867..., Antique MTN5851...

**Акcesoари:** интерфейс за сензор за вятър MTN580693

**Забележка:** В комбинация със стандартен ключ за управление на щори с времева функция, разширителният вход не работи.

## Управление на щори, аксесоари



## Сензор слънце/здравч



| Описание          | Каталожен номер  |
|-------------------|------------------|
| 2 m, полярно бяло | <b>MTN580691</b> |

Светлинният сензор е монтиран на рамката на прозореца чрез вендуза. Може да се използва като слънчев сензор или като сензор здравч.

Позицията на сензора определя началната точка на щората.

**Свързващ кабел:** 2 m / LIYY 2x0.14 mm<sup>2</sup>

**Аксесоари:** бутон за управление на щори с функция памет и сензорна връзка System M MTN5879..., MTN5863..., Antique MTN5843..., бутон за управление на щори с инфрачервен приемник и сензорна връзка System M MTN5880..., MTN5864..., Antique MTN5844..., ключ за управление на щори с времева функция със сензорна връзка System M MTN5816..., MTN5867..., Antique MTN5851..



## Сензор за вятър



| Описание     | Каталожен номер  |
|--------------|------------------|
| полярно бяло | <b>MTN580692</b> |

Повдига и защитава щорите в зависимост от силата на вятъра.

Устройството е свързано към интерфейса на сензор за вятър.

Сензорът за вятър е монтиран на покрива или на външната стена на сградата и преобразува измерената скорост на вятъра в електрически сигнали.

**Степен на защита:** IP 65

**За комплектуване с:** интерфейс на сензор за вятър MTN580693

**Съдържание:** с фиксираща скоба.

## Сензор за вятър с вграден нагревател



| Описание     | Каталожен номер  |
|--------------|------------------|
| полярно бяло | <b>MTN580690</b> |

С вграден нагревател за безпроблемна работа през зимата.

Повдига и предпазва щорите в зависимост от силата на вятъра.

Устройството е свързано с интерфейса на сензор за вятър.

Сензорът за вятър е монтиран на покрива или на външната стена на сградата и преобразува измерената скорост на вятъра в електрически сигнали.

**Степен на защита:** IP 65

**За комплектуване с:** интерфейс на сензор за вятър MTN580693, допълнително захранващо устройство AC/DC 24 V/ 70 W

**Съдържание:** с фиксираща скоба.

## Интерфейс на сензор за вятър



| Описание     | Каталожен номер  |
|--------------|------------------|
| полярно бяло | <b>MTN580693</b> |

AC 230 V, 50 Hz

Изчислително устройство на сензор за вятър с нагревател. За връзка към разширителния вход на механизма за управление на щори.

**Захранващо напрежение:** AC 230 V, 50 Hz

**Изход:** плаващ контакт за управление механизма за управление на щори.

**Време за отговор:** арргох. 15 сек. (след като избраната сила на вятъра е надвишена)

**Време на превишаване:** приблизително 15 сек. (след като избраната сила на вятъра не е била достигната)

**За комплектуване с:** сензор за вятър MTN580692, сензор за вятър с нагревател MTN580690, механизъм за управление на щори с разширителен вход MTN580699

## Ключове и ротативни превключватели



## Капак за девиаторен превключвател, задействан от ключ за DIN цилиндрични ключалки



| Описание | Каталожен номер |
|----------|-----------------|
|----------|-----------------|

**System M**

|                                       |                  |
|---------------------------------------|------------------|
| <input type="checkbox"/> крема        | <b>MTN319544</b> |
| <input type="checkbox"/> полярно бяло | <b>MTN319519</b> |
| <input type="checkbox"/> активно бяло | <b>MTN319525</b> |
| <input type="checkbox"/> антрацит     | <b>MTN318114</b> |
| <input type="checkbox"/> алуминий     | <b>MTN318160</b> |

**Antique**

|                                      |                  |
|--------------------------------------|------------------|
| <input type="checkbox"/> полярно бял | <b>MTN319619</b> |
| <input type="checkbox"/> крема       | <b>MTN319644</b> |

За стандартни полуцилиндрични ключалки с дължина от 40 mm.

**За комплектоване с:** механизъм за девиаторен превключвател, задействан от ключ за DIN цилиндрични ключалки MTN318601

## Механизъм за девиаторен превключвател, задействан от ключ за DIN цилиндрични ключалки



| Описание | Каталожен номер |
|----------|-----------------|
|----------|-----------------|

|            |                  |
|------------|------------------|
| Двуполусен | <b>MTN318601</b> |
|------------|------------------|

10 A, 250 V AC

За стандартни полуцилиндрични ключалки с 40 mm дължина.

Няма нулева позиция!

**За комплектоване с:** капак за управление на ролетни щори със секретен ключ System M MTN3194..., MTN3193..., Antique MTN3197..

**Акcesoари:** цилиндрични DIN ключалки с изваждане на ключа в централна позиция MTN3985-0001, цилиндрични DIN ключалки с изваждане на ключа в 3-те позиции MTN3985-0003

**Съдържание:** без ключалка.

## Капак за тристълков ротативен ключ



| Цвят | Каталожен номер |
|------|-----------------|
|------|-----------------|

**System M**

|                                       |                  |
|---------------------------------------|------------------|
| <input type="checkbox"/> крема        | <b>MTN567244</b> |
| <input type="checkbox"/> полярно бяло | <b>MTN567219</b> |
| <input type="checkbox"/> активно бяло | <b>MTN567225</b> |
| <input type="checkbox"/> антрацит     | <b>MTN437314</b> |
| <input type="checkbox"/> алуминий     | <b>MTN437360</b> |

**Antique**

|                                      |                  |
|--------------------------------------|------------------|
| <input type="checkbox"/> полярно бял | <b>MTN316919</b> |
| <input type="checkbox"/> месинг      | <b>MTN316943</b> |
| <input type="checkbox"/> крема       | <b>MTN316944</b> |

**За комплектоване с:** механизъм за тристълков ключ MTN317400





## Ключове и ротативни превключватели

## Механизъм за тристъпков ротативен ключ



| Описание | Каталожен номер |
|----------|-----------------|
|----------|-----------------|

|  |                  |
|--|------------------|
|  | <b>MTN317400</b> |
|--|------------------|

16 A, AC 250 V

За 3-степенно превключване на вентилатори на климатици, системи за отопление и аспиратори.

**За комплектоване с:** капак за тристепенен ротативен ключ System M MTN5672..., MTN4373..

## Капак за ключ с въженце



| Описание | Каталожен номер |
|----------|-----------------|
|----------|-----------------|

**Antique**

|                                      |                  |
|--------------------------------------|------------------|
| <input type="checkbox"/> полярно бял | <b>MTN416819</b> |
|--------------------------------------|------------------|

За ключ с въженце и механизъм за бутон. Да се комплектова с: механизъм за девиаторен ключ с въженце MTN436600

## Капак за ключ с въженце с индикаторно прозорче



| Цвят | Каталожен номер |
|------|-----------------|
|------|-----------------|

**System M**

|   |                     |
|---|---------------------|
| <input checked="" type="checkbox"/> крема | <b>MTN3380-0344</b> |
| <input type="checkbox"/> полярно бяло     | <b>MTN3380-0319</b> |
| <input type="checkbox"/> активно бяло     | <b>MTN3380-0325</b> |
| <input type="checkbox"/> антрацит         | <b>MTN3380-0414</b> |
| <input type="checkbox"/> алуминий         | <b>MTN3380-0460</b> |

За ключ с въженце и механизъм за бутон.

**За комплектоване с:** механизъм за еднополюсен девиаторен ключ с въженце, вграден монтаж MTN3186-0000, двуполюсен обикновен ключ с въженце, вграден монтаж MTN3182-0000, нормално отворен бутон с въженце с отделен сигнален контакт, за вграден монтаж MTN3184-0000

## Механизъм за еднополюсен девиаторен ключ с въженце

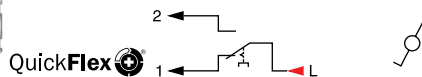

| Описание | Каталожен номер |
|----------|-----------------|
|----------|-----------------|

|                                      |                     |
|--------------------------------------|---------------------|
| 10 AX, AC 250 V,<br>безвинтови клеми | <b>MTN3186-0000</b> |
|--------------------------------------|---------------------|

**Характеристики:**

- Подмяна на предния панел на осветителни модули QuickFlex без демонтаж на механизмите.
- Контакти за измерване и тест, които се монтират отпред; достъпни без демонтаж на механизмите.
- Бързо затягащи се винтове на крачетата.
- Крачета за вграден монтаж с клеми с възвратни пружини
- Полирана галванизирани рамка, изолирана от монтажните крачета

Монтаж с крачета и винтове.

**За комплектоване с:** капак за ключ с въженце с индикаторен прозорец System M MTN3380-03.. /-04..**Акcesoари:** LED осветителен модул за ключове/бутони MTN3901-0000, MTN3901-0006, MTN3921-0000

## Специални механизми

### Механизъм за ключ с въженце, двуполуосен

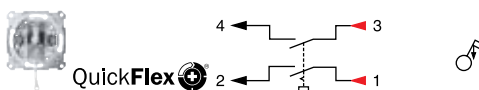

Описание      Каталоген номер

10 AX, AC 250 V,      **MTN3182-0000**  
безвинтови клеми

#### Характеристики:

- Подмяна на предния панел на осветителни модули QuickFlex без демонтаж на механизмите.
- Контакти за измерване и тест, които се монтират отпред; достъпни без демонтаж на механизмите.
- Бързо затягащи се винтове на крачетата.
- Крачета за вграден монтаж с клеми с възвратни пружини
- Полирана галванизирани рамка, изолирана от монтажните крачета

Монтаж с крачета и винтове.

**За комплектуване с:** капак за ключ с въженце с индикаторен прозорец System M MTN3380-03.. /-04..

**Акcesoари:** LED осветителен модул за превключватели/бутони MTN3901-0000, MTN3901-0006, MTN3921-0000

### Механизъм за нормално отворен бутон с въженце, с отделен сигнален контакт

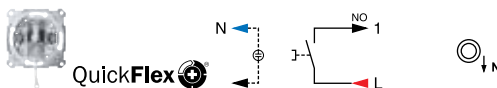

Описание      Каталоген номер

10 A, AC 250 V,      **MTN3184-0000**  
безвинтови клеми

#### Характеристики:

- Подмяна на предния панел на осветителни модули QuickFlex без демонтаж на механизмите.
- Контакти за измерване и тест, които се монтират отпред; достъпни без демонтаж на механизмите.
- Бързо затягащи се винтове на крачетата.
- Крачета за вграден монтаж с клеми с възвратни пружини
- Полирана галванизирани рамка, изолирана от монтажните крачета

Монтаж с крачета и винтове.

**За комплектуване с:** Капак за ключ с въженце с индикаторен прозорец System M MTN3380-03.. /-04..

**Акcesoари:** LED осветителен модул за превключватели/бутони MTN3901-0000, MTN3901-0006, MTN3921-0000



### Капак за превключвател с ключ



Цвят      Каталоген номер

#### System M

■ крема      **MTN312944**

□ полярно бяло      **MTN312919**

□ активно бяло      **MTN312925**

■ антрацит      **MTN313914**

■ алуминий      **MTN313960**

**За комплектуване с:** механизъм за превключвател, задействан от 2-позиционен ключ MTN318599, механизъм за превключвател, задействан от 3-позиционен ключ MTN318699

### Капак обозначен с 1/0 за превключвател, задействан от ключ с 2 позиции



Цвят      Каталоген номер

■ крема      **MTN312844**

□ полярно бяло      **MTN312819**

□ активно бяло      **MTN312825**

■ антрацит      **MTN313814**

■ алуминий      **MTN313860**

**За комплектуване с:** механизъм за превключвател, задействан от 2-позиционен ключ MTN318599



## Ключ за вентилатор



## Капак на двумодулен ключ за вентилатор (VMC)



| Цвят | Каталожен номер |
|------|-----------------|
|------|-----------------|

## System M

|                                   |           |
|-----------------------------------|-----------|
| <input type="checkbox"/> антрацит | MTN435014 |
| <input type="checkbox"/> алуминий | MTN435060 |

## Antique

|                                      |           |
|--------------------------------------|-----------|
| <input type="checkbox"/> полярно бял | MTN411919 |
| <input type="checkbox"/> месинг      | MTN411943 |
| <input type="checkbox"/> крема       | MTN411944 |

**За комплектоване с:** механизъм еднополюсен ключ за вентилатор (VMC), вграден монтаж MTN3708-0000

## Механизъм на ключ за вентилатор (VMC) еднополюсен

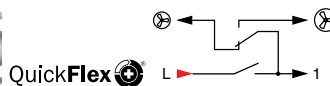

| Описание | Каталожен номер |
|----------|-----------------|
|----------|-----------------|

|                                      |              |
|--------------------------------------|--------------|
| 10 AX, AC 250 V,<br>безвинтови клеми | MTN3708-0000 |
|--------------------------------------|--------------|

## Характеристики:

- Подмяна на предния панел на осветителни модули QuickFlex без демонтаж на механизмите.
- Контакти за измерване и тест, които се монтират отпред; достъпни без демонтаж на механизмите.
- Бързо затягащи се винтове на крачетата.
- Крачета за вграден монтаж с клеми с възвратни пружини
- Полирана галванизирани рамка, изолирана от монтажните крачета

Монтаж с крачета и винтове.

**За комплектоване с:** капак на двумодулен ключ за вентилатор (VMC) System M MTN4350..., Antique MTN4119..



## Капак на ротативен ключ за вентилатор



| Цвят | Каталожен номер |
|------|-----------------|
|------|-----------------|

## System M

|                                       |           |
|---------------------------------------|-----------|
| <input type="checkbox"/> крема        | MTN567344 |
| <input type="checkbox"/> полярно бяло | MTN567319 |
| <input type="checkbox"/> активно бяло | MTN567325 |
| <input type="checkbox"/> антрацит     | MTN437114 |
| <input type="checkbox"/> алуминий     | MTN437160 |

**За комплектоване с:** механизъм на ротативен ключ за вентилатор 317100

## Механизъм на ротативен ключ за вентилатор



| Описание | Каталожен номер |
|----------|-----------------|
|----------|-----------------|

|           |
|-----------|
| MTN317100 |
|-----------|

10 A, 250 V AC

За включване на вентилаторите на 3 различни скорости.

**За комплектоване с:** Капак на ротативен ключ за вентилатор System M MTN4371..., Antique MTN3165..

# Сигнални и информационни механизми

## Сигнални и информационни механизми



### Капак на механизъм за светлинна сигнализация



| Цвят   | Каталожен номер  |
|--|------------------|
| <b>System M</b>                              |                  |
| <input checked="" type="checkbox"/> крема    | <b>MTN397644</b> |
| <input type="checkbox"/> полярно бяло        | <b>MTN397619</b> |
| <input type="checkbox"/> активно бяло        | <b>MTN397625</b> |
| <input checked="" type="checkbox"/> антрацит | <b>MTN397814</b> |
| <input checked="" type="checkbox"/> алуминий | <b>MTN397860</b> |
| <b>Antique</b>                               |                  |
| <input type="checkbox"/> полярно бял         | <b>MTN398019</b> |
| <input checked="" type="checkbox"/> крема    | <b>MTN398044</b> |

**За комплектоване с:** механизъм за светлинна сигнализация Е 10 MTN319017/18

### Механизъм за светлинна сигнализация Е 10



| Цвят           | Каталожен номер  |
|----------------|------------------|
| червен         | <b>MTN319018</b> |
| зелен/жълт/бял | <b>MTN319017</b> |

AC 250 V, макс. 3 W

С държач и капак Е 10.

**За комплектоване с:** капак за механизъм за светлинна сигнализация System M MTN3976..., MTN3978..., Antique MTN3980..

**Акcesoари:** LED лампа MTN3951..., неонова лампа Е 10 MTN395100

**Съдържание:** с неонова лампа.



### Капак с прозорче



| Цвят   | Каталожен номер  |
|--|------------------|
| <b>System M</b>                              |                  |
| <input checked="" type="checkbox"/> крема    | <b>MTN587444</b> |
| <input type="checkbox"/> полярно бяло        | <b>MTN587419</b> |
| <input type="checkbox"/> активно бяло        | <b>MTN587425</b> |
| <input checked="" type="checkbox"/> антрацит | <b>MTN587014</b> |
| <input checked="" type="checkbox"/> алуминий | <b>MTN587060</b> |
| <b>Antique</b>                               |                  |
| <input type="checkbox"/> полярно бял         | <b>MTN585819</b> |
| <input checked="" type="checkbox"/> крема    | <b>MTN585844</b> |

За LED механизъм за светлинен сигнал.



Използвайте листове за етикети, налични в търговската верига.

Може да се поръчат предварително разпечатани листове за етикети.

**За комплектоване с:** LED механизъм за светлинна сигнализация, в един цвят MTN5870..., LED механизъм за светлинна сигнализация, в два цвята MTN587092

**Акcesoари:** комплект листове за етикети за LED механизъм за светлинна сигнализация MTN587096/95

# Сигнални и информационни механизми

| LED механизъм за светлинна сигнализация, в един цвят   |                  | LED механизъм за светлинна сигнализация, в два цвята   |                  |
|--|------------------|--|------------------|
|   |                  |   |                  |
| Цвят   | Каталожен номер  | Цвят   | Каталожен номер  |
| полярно бял  | <b>MTN587093</b> | червен/зелен   | <b>MTN587092</b> |
| син  | <b>MTN587094</b> |  |                  |
| зелен  | <b>MTN587090</b> |  |                  |
| червен   | <b>MTN587091</b> |  |                  |
| <p>Зелено, червено, бяло или синьо осветен дисплей.</p> <p>Използва се девиаторен ключ за управление на механизма за светлинен сигнал.</p> <p><b>Захранващо напрежение:</b> AC 120 V-230 V / 60 Hz, 1.6 W<br/>AC 150 V-230 V / 50 Hz, 1.3 W</p> <p><b>За комплектуване с:</b> капак с прозрачне System M MTN5874..., MTN5870..., Antique MTN5858.</p> <p><b>Забележка:</b> Етикетите със стрелки могат да се използват за ляво/дясно, като се завъртят в съответната посока.</p> <p><b>Съдържание:</b> 6 стикера, разпечатани в негатив (асансьор със стрелка, тоалетна със стрелка, надолу по стълбите със стрелка, нагоре по стълбите със стрелка, "EXIT" със стрелка наляво, "EXIT" със стрелка надясно).</p> |                  | <p>Дисплей осветен в червен/зелен цвят. Механизмът за светлинен сигнал се управлява чрез ключ за ролетни щори. Ако и двете осветени зони трябва да бъдат осветени едновременно, трябва да се използва ключ за управление на две вериги.</p> <p><b>Захранващо напрежение:</b> AC 120 V-230 V / 60 Hz, 1.6 W<br/>AC 150 V-230 V / 50 Hz, 1.3 W</p> <p><b>За комплектуване с:</b> капак с прозрачне System M MTN5874..., MTN5870..., Antique MTN5858.</p> <p><b>Съдържание:</b> 5 разпечатани лепенки (Не безпокойте / камериерка, "OCCUPIED/FREE", "BELEGT/FREI", "BITTE NICHT STÖREN/BITTE ZIMMER AUFRÄUMEN", "DO NOT DISTURB/MAKE UP ROOM").</p> |                  |



## Комплект листове за етикети за LED механизъм за светлинен сигнал



| Описание                          | Каталожен номер  |
|-----------------------------------|------------------|
| Прозрачен стикер с черни символи  | <b>MTN587095</b> |
| Плътен стикер с прозрачни символи | <b>MTN587096</b> |

Стикери за LED механизъм за светлини сигнали и капак с прозрачне.

**За комплектуване с:** капак с прозрачне System M MTN5874..., MTN5870..

**Забележка:** Етикетите със стрелки могат да се използват за ляво/дясно, като се завъртят настрана.

**Съдържание:** 6 стикера, разпечатани в негатив (асансьор със стрелка, тоалетна със стрелка, надолу по стълбите със стрелка, нагоре по стълбите със стрелка, "EXIT" със стрелка наляво, "EXIT" със стрелка надясно).

5 стикера, разпечатани в позитив (Не безпокойте / камериерка, "OCCUPIED/FREE", "BELEGT/FREI", "BITTE NICHT STÖREN/BITTE ZIMMER AUFRÄUMEN", "DO NOT DISTURB/MAKE UP ROOM").

## Сигнални и информационни механизми



### Капак двумодулен, обозначен за DND



Цвят Кат. номер

#### System M

|                                       |                  |
|---------------------------------------|------------------|
| <input type="checkbox"/> крема        | <b>MTN432644</b> |
| <input type="checkbox"/> полярно бяло | <b>MTN432619</b> |
| <input type="checkbox"/> активно бяло | <b>MTN432625</b> |
| <input type="checkbox"/> антрацит     | <b>MTN435614</b> |
| <input type="checkbox"/> алуминий     | <b>MTN435660</b> |

#### Antique

|                                      |                  |
|--------------------------------------|------------------|
| <input type="checkbox"/> полярно бял | <b>MTN412619</b> |
|--------------------------------------|------------------|

Капак със символ "Не безпокойте/ камериерка"

**За комплектуване с:** кръстати ключове/ бутони

### Капак двумодулен, с индикаторен прозорец, обозначен за DND



Цвят Кат. номер

|  |                     |
|--|---------------------|
| <input type="checkbox"/> крема         | <b>MTN3429-0344</b> |
| <input type="checkbox"/> полярно бяло  | <b>MTN3429-0319</b> |
| <input type="checkbox"/> активно бяло, | <b>MTN3429-0325</b> |
| <input type="checkbox"/> антрацит      | <b>MTN3429-0414</b> |
| <input type="checkbox"/> алуминий      | <b>MTN3429-0460</b> |

Капак със символ "Не безпокойте/ камериерка".

**За комплектуване с:** кръстати ключове/ бутони



### Капак на механизъм за аварийно осветление



Цвят Кат. номер

#### System M

|                                       |                  |
|---------------------------------------|------------------|
| <input type="checkbox"/> крема        | <b>MTN353244</b> |
| <input type="checkbox"/> полярно бяло | <b>MTN353219</b> |
| <input type="checkbox"/> активно бяло | <b>MTN353225</b> |
| <input type="checkbox"/> антрацит     | <b>MTN353014</b> |
| <input type="checkbox"/> алуминий     | <b>MTN353060</b> |

#### Antique

|                                      |                  |
|--------------------------------------|------------------|
| <input type="checkbox"/> полярно бял | <b>MTN353119</b> |
|--------------------------------------|------------------|

**За комплектуване с:** Аварийно осветление 230 V MTN353001, Аварийно осветление 230 V, мрежово MTN353002, Аварийно осветление 230 V, с централно управление MTN353000

### Аварийно осветление 230 V



Описание Каталоген номер

**MTN353001**

Аварийното осветление се задейства при отпадане на електрозахранването в жилищни или обществени сгради, за осветление на стълби, коридори и за обществени пространства. Механизмът на аварийното осветление е свързан към 230 V като самостоятелно устройство. Има вградена батерия, която захранва аварийното осветление в случай на прекъсване на захранването. Подходящо за монтаж в монтажна кутия с размер 60. Без крачета, за винтов монтаж.  
**За комплектуване с:** капак на механизъм за аварийно осветление System M MTN3532..., MTN3530..., Antique MTN3531..

### Аварийно осветление 230 V, мрежово



Описание Каталоген номер

**MTN353002**

Аварийното осветление се задейства при отпадане на електрозахранването в жилищни или обществени сгради, за осветление на стълби, коридори и за обществени пространства. Подходящо за монтаж в монтажна кутия с размер 60. Без крачета, за винтов монтаж.  
**За комплектуване с:** капак на механизъм за аварийно осветление System M MTN3532..., MTN3530..., Antique MTN3531..

# Сигнални и информационни механизми

## Аварийно осветление 230 V, с централно управление



| Описание | Каталожен номер  |
|----------|------------------|
|          | <b>MTN353000</b> |

Аварийното осветление сработва, ако спре токът в жилищни или обществени сгради, за осветление на стълби, коридори и за обществени пространства.

Подходящо за монтаж в монтажна кутия с размер 60.

Без крачета, за винтов монтаж.

**За комплектуване с:** капак на механизъм за аварийно осветление System M MTN3532..., MTN3530..., Antique MTN3531..

## Капак за звънци



| Цвят                                  | Каталожен номер  |
|---------------------------------------|------------------|
| <b>System M</b>                       |                  |
| <input type="checkbox"/> крема        | <b>MTN352444</b> |
| <input type="checkbox"/> полярно бяло | <b>MTN352419</b> |
| <input type="checkbox"/> активно бяло | <b>MTN352425</b> |
| <input type="checkbox"/> антрацит     | <b>MTN352014</b> |
| <input type="checkbox"/> алуминий     | <b>MTN352060</b> |
| <b>Antique</b>                        |                  |
| <input type="checkbox"/> полярно бял  | <b>MTN352319</b> |
| <input type="checkbox"/> месинг       | <b>MTN352343</b> |
| <input type="checkbox"/> крема        | <b>MTN352344</b> |

**За комплектуване с:** механизъм за звънец 8-12 V MTN4451-0000, механизъм за звънец 230 V MTN352001, механизъм за зумер 8-12 V MTN4450-0000, механизъм за зумер 230 V MTN352000

## Механизъм за звънец 230 V



| Описание | Каталожен номер  |
|----------|------------------|
|          | <b>MTN352001</b> |

Механизмът на звънец има три бутонни входа, на които може да задавате различни мелодии. Чрез свързан бутон, може да изберете мелодията на съответния механизъм на бутона и да изберете нова мелодия. Пет различни мелодии са на разположение за избор. Използвайте бутона, за да направите контакт или бутона с ориентационна светлина, за да контролирате входовете на бутона.

Подходящ за монтаж в монтажна кутия с размер 60.

Без крачета, за винтов монтаж.

**Номинално напрежение:** 230 V AC, 50-60 Hz

**Консумация на ток:** 14 mA

**Сила на звука:** 70db/ 1 m

**Програмируеми мелодии за вход на бутон:** 5

**За комплектуване с:** капак за звънци System M MTN3520..., MTN3524..., MTN4450-03.. /-04..., Antique MTN3523..

## Механизъм за звънец 8-12 V



| Описание | Каталожен номер     |
|----------|---------------------|
|          | <b>MTN4451-0000</b> |

Механизмът на звънец има три бутонни входа, на които може да задавате различни мелодии. Чрез свързан бутон, може да изберете мелодията на съответния механизъм на бутона и да изберете нова мелодия. Пет различни мелодии са на разположение за избор. Използвайте бутона, за да направите контакт или бутона с ориентационна светлина, за да контролирате входовете на бутона.

Подходящ за монтаж в монтажна кутия с размер 60.

Без крачета, за винтов монтаж.

**Номинално напрежение:** 8-12 V AC

**За комплектуване с:** капак за звънци System M MTN3520..., MTN3524..., MTN4450-03.. /-04..., Antique MTN3523..





# Сигнални и информационни механизми

| Механизъм на зумер 230 V   |                  | Механизъм на зумер 8-12 V   |                     |
|--|------------------|---|---------------------|
|   |                  |    |                     |
| Описание   | Каталожен номер  | Описание  | Каталожен номер     |
|  | <b>MTN352000</b> |   | <b>MTN4450-0000</b> |
| <p>Подходящ за монтаж в монтажна кутия с размер 60.<br/>           Без крачета, за винтов монтаж.<br/> <b>Номинално напрежение:</b> 230 V AC<br/> <b>За комплектуване с:</b> капак за звънци System M MTN3520.., MTN3524.., MTN4450-03.. /-04.., Antique MTN3523..</p> |                  | <p>Подходящ за монтаж в монтажна кутия с размер 60.<br/>           Без крачета, за винтов монтаж.<br/> <b>Номинално напрежение:</b> 8-12 V AC<br/> <b>За комплектуване с:</b> капак за звънци System M MTN3520.., MTN3524.., MTN4450-03.. /-04.., Antique MTN3523..</p> |                     |

## Ключ-карта



## Капак за ключ-карта



| Цвят   | Каталожен номер  |
|--|------------------|
| <b>System M</b>                              |                  |
| <input checked="" type="checkbox"/> крема    | <b>MTN315644</b> |
| <input type="checkbox"/> полярно бяло        | <b>MTN315619</b> |
| <input type="checkbox"/> активно бяло        | <b>MTN315625</b> |
| <input checked="" type="checkbox"/> антрацит | <b>MTN315414</b> |
| <input checked="" type="checkbox"/> алуминий | <b>MTN315460</b> |
| <b>Antique</b>                               |                  |
| <input type="checkbox"/> полярно бял         | <b>MTN315319</b> |
| <input checked="" type="checkbox"/> крема    | <b>MTN315344</b> |

Осветен.

**За комплектоване с:** механизъм за нормално отворен бутон, за ключ-карта за хотел с отделен сигнален контакт, вграден монтаж MTN3754-0000, механизъм нормално отворен за бутон, за ключ-карта за хотел с отделен сигнален контакт и глим-лампа, вграден монтаж MTN3760-0000

**Акcesoари:** LED осветителен модул за ключове/бутони MTN3901-0000, MTN3921-0000, неоновна лампа E 10 MTN395100, LED лампа MTN3951..

## Механизъм за нормално отворен бутон, за ключ-карта за хотел с отделен сигнален контакт

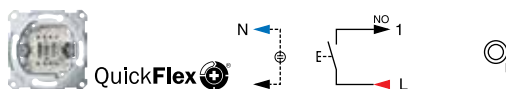

| Описание                           | Каталожен номер     |
|------------------------------------|---------------------|
| 6 A, 250 V AC,<br>безвинтови клеми | <b>MTN3754-0000</b> |

**Характеристики:**

- Подмяна на предния панел на осветителни модули QuickFlex без демонтаж на механизмите.
  - Контакти за измерване и тест, които се монтират отпред; достъпни без демонтаж на механизмите.
  - Бързо затягащи се винтове на крачетата.
  - Крачета за вграден монтаж с клеми с възвратни пружини
  - Полирана галванизирани рамка, изолирана от монтажните крачета
- Монтаж с крачета и винтове.

**За комплектоване с:** капак за ключ-карта за хотел System M MTN3156.., MTN3154..  
капак за ключ-карта за хотел с поле за маркиране System Design MTN3854-60..  
капак за ключ-карта за хотел Antique MTN3153..

## Механизъм за нормално отворен бутон, за ключ-карта за хотел с отделен сигнален контакт и глим-лампа

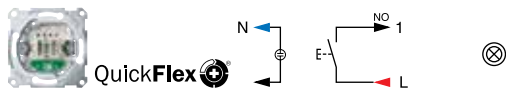

| Описание                           | Каталожен номер     |
|------------------------------------|---------------------|
| 6 A, AC 250 V,<br>безвинтови клеми | <b>MTN3760-0000</b> |

**Характеристики:**

- Подмяна на предния панел на осветителни модули QuickFlex без демонтаж на механизмите.
  - Контакти за измерване и тест, които се монтират отпред; достъпни без демонтаж на механизмите.
  - Бързо затягащи се винтове на крачетата.
  - Крачета за вграден монтаж с клеми с възвратни пружини
  - Полирана галванизирани рамка, изолирана от монтажните крачета
- Монтаж с крачета и винтове.

**За комплектоване с:** капак за ключ-карта за хотел System M MTN3156.., MTN3154..  
капак за ключ-карта за хотел с поле за маркиране System Design MTN3854-60..  
капак за ключ-карта за хотел Antique MTN3153..

**Съдържание:** С червен светещ модул 230 V за ключ/бутон.

## Контакти за самобръсначки



## Капак за контакт за самобръсначка за System M и Antique



| Цвят | Каталожен номер |
|------|-----------------|
|------|-----------------|

**System M**

|  |                  |
|--|------------------|
| <input checked="" type="checkbox"/> крема    | <b>MTN213644</b> |
| <input type="checkbox"/> полярно бяло        | <b>MTN213619</b> |
| <input type="checkbox"/> активно бяло        | <b>MTN213625</b> |
| <input checked="" type="checkbox"/> антрацит | <b>MTN213514</b> |
| <input checked="" type="checkbox"/> алуминий | <b>MTN213560</b> |

**Antique**

|   |                  |
|---|------------------|
| <input type="checkbox"/> полярно бял      | <b>MTN213419</b> |
| <input checked="" type="checkbox"/> крема | <b>MTN213444</b> |

**За комплектоване с:** механизъм за контактен излаз за самобръсначка MTN213300

**За комплектоване с:** рамка M-Smart, двумодулна без централен разделител System M MTN4788..., рамка M-Plan, двумодулна без централен разделител System M MTN4888..., MTN5158..., рамка Metal, двумодулна без централен разделител M-Elegance MTN4038..., рамка Wood, двумодулна без централен разделител M-Elegance MTN4058..., рамка Real glass, двумодулна без централен разделител M-Elegance MTN4048..

## Капак за контакт за самобръсначка, за System Design



| Цвят | Каталожен номер |
|------|-----------------|
|------|-----------------|

|  |                     |
|--|---------------------|
|  | <b>MTN2109-3435</b> |
|--|---------------------|

**Термопластмаса**

**За комплектоване с:** механизъм за контактен излаз за самобръсначка MTN213300

**За комплектоване с:** рамка D-Life, двумодулна рамка за контактен излаз за самобръсначка MTN4025-653.

## Механизъм за контактен излаз за самобръсначка



| Описание | Каталожен номер |
|----------|-----------------|
|----------|-----------------|

|  |                  |
|--|------------------|
|  | <b>MTN213300</b> |
|--|------------------|

IEC 742 / EN 60742

За международни двуполносни контакти (европейски контакти, американски стандарт, австралийски/китайски стандарт). Вторичните напрежения могат да бъдат разклонени директно в две позиции за включване.

С винтови клеми до 2.5 mm<sup>2</sup>.

Без вграден предпазител, поради съпротивление срещу късо съединение на вторичната страна. Топлинна защита с автоматично превключване след период на охлаждане.

За вграждане в конвенционални двойни кутии за кухи стени /кутии за вграден монтаж в съответствие с DIN 49073, напр. от Kaiser, Каталожен номер 9062-77 (кухи стени) или каталожен номер 1656-02 (за вграден монтаж).

**Първично:** AC 230 V - 240 V, 50/60 Hz

**Вторично:** 20 VA, AC 115 V / 230 V - 240 V, 50/60 Hz

**За комплектоване с:** Капак за контакт за самобръсначка System M MTN2135..., MTN2136.. System Design MTN2109-3435, Antique MTN2134..

## Рамка D-Life, двумодулна, за контактен излаз за самобръсначка



| Цвят | Каталожен номер |
|------|-----------------|
|------|-----------------|

|                                |                     |
|--------------------------------|---------------------|
| <input type="checkbox"/> лотус | <b>MTN4025-6535</b> |
|--------------------------------|---------------------|

За вертикален и хоризонтален монтаж.

# Контактни излази

## QuickFlex контактни излази Шуко с безвинтови клеми, System M

- Контактни излази със свързващи клеми.

### Легенда:



Вградена защита срещу случаен допир (детска защита).



### Контактен излаз Шуко



QuickFlex

Цвят

Кат. номер

#### System M

|  |                     |
|--|---------------------|
| <input checked="" type="checkbox"/> крема    | <b>MTN2301-0344</b> |
| <input type="checkbox"/> полярно бяло        | <b>MTN2301-0319</b> |
| <input type="checkbox"/> активно бяло        | <b>MTN2301-0325</b> |
| <input checked="" type="checkbox"/> антрацит | <b>MTN2301-0414</b> |
| <input checked="" type="checkbox"/> алуминий | <b>MTN2301-0460</b> |

#### Antique

|  |                     |
|--|---------------------|
| <input type="checkbox"/> полярно бял       | <b>MTN2301-4019</b> |
| <input checked="" type="checkbox"/> месинг | <b>MTN2301-4143</b> |
| <input checked="" type="checkbox"/> крема  | <b>MTN2301-4144</b> |

16 A, AC 250 V, DIN 49440

#### Характеристики:

- Подмяна на предния панел на осветителни модули QuickFlex без демонтаж на механизмите.
  - Бързо затягащи се винтове на крачетата.
  - Крачета за вграден монтаж с клеми с възвратни пружини
  - Полирана галванизирана рамка, изолирана от монтажните крачета
- С безвинтови клеми.

Монтаж с крачета и винтове.

**Акcesoари:** Капак с поле за етикет и модул за защита от пренапрежение за контактен излаз Шуко System M MTN2335-03../-04..., капак със светлинен излаз и LED осветителен модул за контактен излаз Шуко System M MTN2334-03../-04..., капак с поле за етикет и модул с индикаторна лампа за контактен излаз Шуко System M MTN2333-03../-04..

### Контактен излаз Шуко



QuickFlex

Цвят

Кат. номер

#### System M

|  |                     |
|--|---------------------|
| <input checked="" type="checkbox"/> крема    | <b>MTN2300-0344</b> |
| <input type="checkbox"/> полярно бяло        | <b>MTN2300-0319</b> |
| <input type="checkbox"/> активно бяло        | <b>MTN2300-0325</b> |
| <input checked="" type="checkbox"/> антрацит | <b>MTN2300-0414</b> |
| <input checked="" type="checkbox"/> алуминий | <b>MTN2300-0460</b> |

#### Antique

|  |                     |
|--|---------------------|
| <input type="checkbox"/> полярно бял       | <b>MTN2300-4019</b> |
| <input checked="" type="checkbox"/> месинг | <b>MTN2300-4143</b> |
| <input checked="" type="checkbox"/> крема  | <b>MTN2300-4144</b> |

16 A, AC 250 V, DIN 49440

#### Характеристики:

- Подмяна на предния панел на осветителни модули QuickFlex без демонтаж на механизмите.
  - Бързо затягащи се винтове на крачетата.
  - Крачета за вграден монтаж с клеми с възвратни пружини
  - Полирана галванизирана рамка, изолирана от монтажните крачета
- С безвинтови клеми.

Монтаж с крачета и винтове.

**Акcesoари:** Капак с поле за етикет и модул за защита от пренапрежение за контактен излаз Шуко System M MTN2335-03../-04..., капак със светлинен излаз и LED осветителен модул за контактен излаз Шуко System M MTN2334-03../-04..., капак с поле за етикет и модул с индикаторна лампа за контактен излаз Шуко System M MTN2333-03../-04..

## QuickFlex контактни излази Шуко с безвинтови клеми, System M и Antique























- Контактни излази със свързващи клеми.

**Легенда:**

Вградена защита срещу случаен допир (детска защита).



| Контактен излаз Шуко   |   | Контактен излаз Шуко   |   |
|--|---|--|---|
|   | QuickFlex  |   | QuickFlex  |
| Цвят   | Кат. номер  | Цвят   | Кат. номер  |
| <b>System M</b>  |   |  |   |
|  крема  | <b>MTN2301-0344</b>   |  крема  | <b>MTN2300-0344</b>   |
|  полярно бяло   | <b>MTN2301-0319</b>   |  полярно бяло   | <b>MTN2300-0319</b>   |
|  активно бяло   | <b>MTN2301-0325</b>   |  активно бяло   | <b>MTN2300-0325</b>   |
|  антрацит   | <b>MTN2301-0414</b>   |  антрацит   | <b>MTN2300-0414</b>   |
|  алуминий   | <b>MTN2301-0460</b>   |  алуминий   | <b>MTN2300-0460</b>   |
| <b>Antique</b>   |   |  |   |
|  полярно бял  | <b>MTN2301-4019</b>   |  полярно бял  | <b>MTN2300-4019</b>   |
|  месинг   | <b>MTN2301-4143</b>   |  месинг   | <b>MTN2300-4143</b>   |
|  крема  | <b>MTN2301-4144</b>   |  крема  | <b>MTN2300-4144</b>   |
| 16 A, AC 250 V, DIN 49440  |   | 16 A, AC 250 V, DIN 49440  |   |
| <b>Характеристики:</b>   |   | <b>Характеристики:</b>   |   |
| <ul style="list-style-type: none"> <li>■ Подмяна на предния панел на осветителни модули QuickFlex без демонтаж на механизмите.</li> <li>■ Бързо затягащи се винтове на крачетата.</li> <li>■ Крачета за вграден монтаж с клеми с възвратни пружини</li> <li>■ Полирана галванизирани рамка, изолирана от монтажните крачета</li> </ul>           |   | <ul style="list-style-type: none"> <li>■ Подмяна на предния панел на осветителни модули QuickFlex без демонтаж на механизмите.</li> <li>■ Бързо затягащи се винтове на крачетата.</li> <li>■ Крачета за вграден монтаж с клеми с възвратни пружини</li> <li>■ Полирана галванизирани рамка, изолирана от монтажните крачета</li> </ul>           |   |
| С безвинтови клеми.  |   | С безвинтови клеми.  |   |
| Монтаж с крачета и винтове.  |   | Монтаж с крачета и винтове.  |   |
| <b>Акcesoари:</b> Капак с поле за етикет и модул за защита от пренапрежение за контактен излаз Шуко System M MTN2335-03../-04..., капак със светлинен излаз и LED осветителен модул за контактен излаз Шуко System M MTN2334-03../-04..., капак с поле за етикет и модул с индикаторна лампа за контактен излаз Шуко System M MTN2333-03../-04.. |   | <b>Акcesoари:</b> Капак с поле за етикет и модул за защита от пренапрежение за контактен излаз Шуко System M MTN2335-03../-04..., капак със светлинен излаз и LED осветителен модул за контактен излаз Шуко System M MTN2334-03../-04..., капак с поле за етикет и модул с индикаторна лампа за контактен излаз Шуко System M MTN2333-03../-04.. |   |



## Контактни излази



### Контактен излаз Шуко със светлинен излаз и LED осветителен модул



QuickFlex

| Цвят   | Кат. номер          |
|--|---------------------|
| <b>System M</b>                              |                     |
| <input checked="" type="checkbox"/> крема    | <b>MTN2304-0344</b> |
| <input type="checkbox"/> полярно бяло        | <b>MTN2304-0319</b> |
| <input type="checkbox"/> активно бяло        | <b>MTN2304-0325</b> |
| <input checked="" type="checkbox"/> антрацит | <b>MTN2304-0414</b> |
| <input checked="" type="checkbox"/> алуминий | <b>MTN2304-0460</b> |

16 A, AC 250 V, DIN 49440  
С детска защита.  
Бели светодиоди с топла светлина осветяват зоната под контактния излаз. Осветената зона може да бъде настроена оптимално чрез промяна на светлинната емисия.  
Когато е тъмно, светодиодните лампи се включват автоматично и се изключват автоматично отново при наличие на достатъчно светлина от околната среда.  
Ограничението на осветеността може да бъде настроено удобно без демонтажни работи от централния капак.  
Автоматичният режим може също да бъде изключен, така че светлинните да останат изключени например, когато заминете във ваканция.

**Характеристики:**

- С вграден QuickFlex модул.
- Бързо затягащи се винтове на крачетата.
- Крачета за вграден монтаж с клеми с възвратни пружини
- Полирана галванизирани рамка, изолирана от монтажните крачета

С безвинтови клеми.  
Монтаж с крачета и винтове.

### Контактен излаз Шуко с поле за етикет



QuickFlex

| Цвят                                      | Кат. номер          |
|---|---------------------|
| <b>Antique</b>                            |                     |
| <input type="checkbox"/> полярно бял      | <b>MTN2302-0319</b> |
| <input checked="" type="checkbox"/> крема | <b>MTN2302-4144</b> |

16 A, AC 250 V, DIN 49440  
С детска защита.

**Характеристики:**

- Подмяна на предния панел на осветителни модули QuickFlex без демонтаж на механизмите.
- Бързо затягащи се винтове на крачетата.
- Крачета за вграден монтаж с клеми с възвратни пружини
- Полирана галванизирани рамка, изолирана от монтажните крачета

С безвинтови клеми.  
Монтаж с крачета и винтове.  
**Акcesoари:** Ленти с етикети System M MTN230900

## Контактни излази



### Контактен излаз Шуко за специални вериги с поле за маркировка



QuickFlex

Цвят Кат. номер

#### System M

|                 |              |
|-----------------|--------------|
| рубинено червен | MTN2302-0306 |
| зелено          | MTN2302-0304 |
| оранжево        | MTN2302-0302 |

#### Antique

|                 |              |
|-----------------|--------------|
| рубинено червен | MTN2302-4006 |
| зелено          | MTN2302-4004 |
| оранжево        | MTN2302-4002 |

16 A, AC 250 V, DIN 49440

С детска защита.

#### Характеристики:

- Подмяна на предния панел на осветителни модули QuickFlex без демонтаж на механизмите.
- Бързо затягащи се винтове на крачетата.
- Крачета за вграден монтаж с клеми с възвратни пружини
- Полирана галванизирана рамка, изолирана от монтажните крачета

С безвинтови клеми.

Монтаж с крачета и винтове.

**Акcesoари:** Ленти с етикети System M MTN230900

**Забележка:** Механизмите са обозначени, така че да съответстват на цвета на капака.

### Контактен излаз Шуко за специални вериги с поле за маркировка



QuickFlex

Цвят Кат. номер

|            |              |
|------------|--------------|
| жълт       | MTN2302-0307 |
| син        | MTN2302-0378 |
| светло сив | MTN2302-0329 |

16 A, AC 250 V, DIN 49440

С детска защита.

#### Характеристики:

- Подмяна на предния панел на осветителни модули QuickFlex без демонтаж на механизмите.
- Бързо затягащи се винтове на крачетата.
- Крачета за вграден монтаж с клеми с възвратни пружини
- Полирана галванизирана рамка, изолирана от монтажните крачета

С безвинтови клеми.

Монтаж с крачета и винтове.

**Акcesoари:** Ленти с етикети System M MTN230900



## Контактни излази



## Контактен излаз Шуко с индикаторна лампа и поле за етикет



QuickFlex

Цвят Кат. номер

## System M

|                                       |                     |
|---------------------------------------|---------------------|
| крема                                 | <b>MTN2303-0344</b> |
| <input type="checkbox"/> полярно бяло | <b>MTN2303-0319</b> |
| <input type="checkbox"/> активно бяло | <b>MTN2303-0325</b> |
| антрацит                              | <b>MTN2303-0414</b> |
| алуминий                              | <b>MTN2303-0460</b> |

## Antique

|                                      |                     |
|--------------------------------------|---------------------|
| <input type="checkbox"/> полярно бял | <b>MTN2303-4019</b> |
| крема                                | <b>MTN2303-4144</b> |

16 A, AC 250 V, DIN 49440

С детска защита.

Зеленият светодиода светва, при наличие на напрежение от мрежата на контактния излаз.

## Характеристики:

- С вграден QuickFlex модул.
- Бързо затягащи се винтове на крачетата.
- Крачета за вграден монтаж с клеми с възвратни пружини
- Полирана галванизирани рамка, изолирана от монтажните крачета

С безвинтови клеми.

Монтаж с крачета и винтове.

Акcesoари: Ленти с етикети System M MTN230900

Резервна част: LED модул с индикаторна лампа MTN2003-0004

## Контактни излази Шуко за специални мрежи с индикаторна лампа и поле за етикет



QuickFlex

Цвят Кат. номер

|                 |                     |
|-----------------|---------------------|
| рубинено червен | <b>MTN2303-0306</b> |
| зелено          | <b>MTN2303-0304</b> |
| оранжево        | <b>MTN2303-0302</b> |

16 A, AC 250 V, DIN 49440

С детска защита.

Зеленият светодиода светва, при наличие на напрежение от мрежата.

## Характеристики:

- С вграден QuickFlex модул.
- Бързо затягащи се винтове на крачетата.
- Крачета за вграден монтаж с клеми с възвратни пружини
- Полирана галванизирани рамка, изолирана от монтажните крачета

С безвинтови клеми.

Монтаж с крачета и винтове.

Акcesoари: Ленти с етикети System M MTN230900

Резервна част: LED модул с индикаторна лампа MTN2003-0004

Забележка: Механизмите са обозначени, така че да съответстват на цвета на капака.



## Контактен излаз Шуко с прозрачен контакт, детска защита, безвинтови клеми



QuickFlex

Описание Каталоген номер

прозрачен **MTN2300-3500**

16 A, AC 250 V, DIN 49440

С детска защита.

## Характеристики:

- Подмяна на предния панел на допълнителни модули QuickFlex без демонтаж на контактните излази.
- Бързо затягащи се винтове на крачетата.
- Крачета за вграден монтаж с клеми с възвратни пружини
- Полирана галванизирани рамка, изолирана от монтажните крачета

Възможност за персонализиране на дизайна благодарение на прозрачния капак.

С безвинтови клеми.

Монтаж с крачета и винтове.

Акcesoари: лист с етикети M-Creativ, за едномодулна рамка MTN4061-3500, лист с етикети M-Creativ, за двумодулна рамка MTN4062-3500, лист с етикети M-Creativ, за тримодулна рамка MTN4063-3500

Забележка: Максимална дебелина на вложка / хартия / фолио 0.6 mm.

Съдържание: Прозрачен капак и комплект вложки от фолио (бяла, черна, червена, бежова).

С капак в полярно бяло.

# Контактни излази



## Контактен излаз Шуко с капаче



QuickFlex

Цвят Кат. номер

## System M

|                                       |              |
|---------------------------------------|--------------|
| <input type="checkbox"/> крема        | MTN2311-0344 |
| <input type="checkbox"/> полярно бяло | MTN2311-0319 |
| <input type="checkbox"/> активно бяло | MTN2311-0325 |
| <input type="checkbox"/> антрацит     | MTN2311-0414 |
| <input type="checkbox"/> алуминий     | MTN2311-0460 |

## Antique

|                                      |              |
|--------------------------------------|--------------|
| <input type="checkbox"/> полярно бял | MTN2311-4019 |
| <input type="checkbox"/> месинг      | MTN2311-4143 |
| <input type="checkbox"/> крема       | MTN2311-4144 |

16 A, AC 250 V, DIN 49440

## Характеристики:

- Подмяна на предния панел на допълнителни модули QuickFlex без демонтаж на контактните излази.
  - Бързо затягащи се винтове на крачетата.
  - Крачета за вграден монтаж с клеми с възвратни пружини
  - Полирана галванизирани рамка, изолирана от монтажните крачета
- С безвинтови клеми.  
Монтаж с крачета и винтове.

## Контактен излаз Шуко с капаче на панти



QuickFlex

Цвят Кат. номер

|                                |              |
|--------------------------------|--------------|
| <input type="checkbox"/> крема | MTN2310-0344 |
|--------------------------------|--------------|

|                                       |              |
|---------------------------------------|--------------|
| <input type="checkbox"/> полярно бяло | MTN2310-0319 |
|---------------------------------------|--------------|

|                                       |              |
|---------------------------------------|--------------|
| <input type="checkbox"/> активно бяло | MTN2310-0325 |
|---------------------------------------|--------------|

|                                   |              |
|-----------------------------------|--------------|
| <input type="checkbox"/> антрацит | MTN2310-0414 |
|-----------------------------------|--------------|

|                                   |              |
|-----------------------------------|--------------|
| <input type="checkbox"/> алуминий | MTN2310-0460 |
|-----------------------------------|--------------|

|                                      |              |
|--------------------------------------|--------------|
| <input type="checkbox"/> полярно бял | MTN2310-4019 |
|--------------------------------------|--------------|

|                                 |              |
|---------------------------------|--------------|
| <input type="checkbox"/> месинг | MTN2310-4143 |
|---------------------------------|--------------|

|                                |              |
|--------------------------------|--------------|
| <input type="checkbox"/> крема | MTN2310-4144 |
|--------------------------------|--------------|

16 A, AC 250 V, DIN 49440

## С детска защита.

## Характеристики:

- Подмяна на предния панел на допълнителни модули QuickFlex без демонтаж на контактните излази.
  - Бързо затягащи се винтове на крачетата.
  - Крачета за вграден монтаж с клеми с възвратни пружини
  - Полирана галванизирани рамка, изолирана от монтажните крачета
- С безвинтови клеми.  
Монтаж с крачета и винтове.



## Контактен излаз Шуко с капаче на панти, степен на защита IP44



QuickFlex

IP44

Цвят Кат. номер

## System M

|                                       |              |
|---------------------------------------|--------------|
| <input type="checkbox"/> крема        | MTN2314-0344 |
| <input type="checkbox"/> полярно бяло | MTN2314-0319 |
| <input type="checkbox"/> активно бяло | MTN2314-0325 |
| <input type="checkbox"/> антрацит     | MTN2314-0414 |
| <input type="checkbox"/> алуминий     | MTN2314-0460 |

## Antique

|                                      |              |
|--------------------------------------|--------------|
| <input type="checkbox"/> полярно бял | MTN2314-4019 |
|--------------------------------------|--------------|

|                                |              |
|--------------------------------|--------------|
| <input type="checkbox"/> крема | MTN2314-4144 |
|--------------------------------|--------------|

16 A, AC 250 V, DIN 49440

## С детска защита.

## Характеристики:

- Подмяна на предния панел на допълнителни модули QuickFlex без демонтаж на контактните излази.
  - Бързо затягащи се винтове на крачетата.
  - Крачета за вграден монтаж с клеми с възвратни пружини
  - Полирана галванизирани рамка, изолирана от монтажните крачета
- С безвинтови клеми.  
Монтаж с крачета и винтове.

**Съдържание:** Контактен излаз с уплътнителен пръстен.

## Контактен излаз Шуко с капаче на панти, което се заключва с различни ключалки



QuickFlex

Цвят Кат. номер

|                                |              |
|--------------------------------|--------------|
| <input type="checkbox"/> крема | MTN2315-0344 |
|--------------------------------|--------------|

|                                       |              |
|---------------------------------------|--------------|
| <input type="checkbox"/> полярно бяло | MTN2315-0319 |
|---------------------------------------|--------------|

|                                       |              |
|---------------------------------------|--------------|
| <input type="checkbox"/> активно бяло | MTN2315-0325 |
|---------------------------------------|--------------|

|                                   |              |
|-----------------------------------|--------------|
| <input type="checkbox"/> антрацит | MTN2315-0414 |
|-----------------------------------|--------------|

|                                   |              |
|-----------------------------------|--------------|
| <input type="checkbox"/> алуминий | MTN2315-0460 |
|-----------------------------------|--------------|

16 A, AC 250 V, DIN 49440

## С детска защита.

## Характеристики:

- Подмяна на предния панел на допълнителни модули QuickFlex без демонтаж на контактните излази.
  - Бързо затягащи се винтове на крачетата.
  - Крачета за вграден монтаж с клеми с възвратни пружини
  - Полирана галванизирани рамка, изолирана от монтажните крачета
- С безвинтови клеми.  
Монтаж с крачета и винтове.

## Контактни излази



### Контактен излаз Шуко с капаче и поле за етикет



QuickFlex

Цвят Кат. номер

#### System M

|                                       |                     |
|---------------------------------------|---------------------|
| <input type="checkbox"/> крема        | <b>MTN2312-0344</b> |
| <input type="checkbox"/> полярно бяло | <b>MTN2312-0319</b> |
| <input type="checkbox"/> активно бяло | <b>MTN2312-0325</b> |
| <input type="checkbox"/> антрацит     | <b>MTN2312-0414</b> |
| <input type="checkbox"/> алуминий     | <b>MTN2312-0460</b> |

#### Antique

|                                      |                     |
|--------------------------------------|---------------------|
| <input type="checkbox"/> полярно бял | <b>MTN2312-4019</b> |
| <input type="checkbox"/> крема       | <b>MTN2312-4144</b> |

16 A, AC 250 V, DIN 49440  
С детска защита.

#### Характеристики:

- Подмяна на предния панел на допълнителни модули QuickFlex без демонтаж на контактните излази.
  - Бързо затягащи се винтове на крачетата.
  - Крачета за вграден монтаж с клеми с възвратни пружини
  - Полирана галванизирана рамка, изолирана от монтажните крачета
- С безвинтови клеми.  
Монтаж с крачета и винтове.

### Контактен излаз Шуко с капаче, индикаторна лампа и поле за етикет



QuickFlex

Цвят Кат. номер

|                                       |                     |
|---------------------------------------|---------------------|
| <input type="checkbox"/> крема        | <b>MTN2313-0344</b> |
| <input type="checkbox"/> полярно бяло | <b>MTN2313-0319</b> |
| <input type="checkbox"/> активно бяло | <b>MTN2313-0325</b> |
| <input type="checkbox"/> антрацит     | <b>MTN2313-0414</b> |
| <input type="checkbox"/> алуминий     | <b>MTN2313-0460</b> |

|                                      |                     |
|--------------------------------------|---------------------|
| <input type="checkbox"/> полярно бял | <b>MTN2313-4019</b> |
| <input type="checkbox"/> крема       | <b>MTN2313-4144</b> |

16 A, AC 250 V, DIN 49440  
С детска защита.

Зеленият светодиод светва при наличие на напрежение от мрежата.

#### Характеристики:

- Подмяна на предния панел на допълнителни модули QuickFlex без демонтаж на контактните излази.
  - Бързо затягащи се винтове на крачетата.
  - Крачета за вграден монтаж с клеми с възвратни пружини
  - Полирана галванизирана рамка, изолирана от монтажните крачета
- С безвинтови клеми.  
Монтаж с крачета и винтове.

**Резервна част:** LED модул с индикаторна лампа MTN2003-0004

## Контактни излази

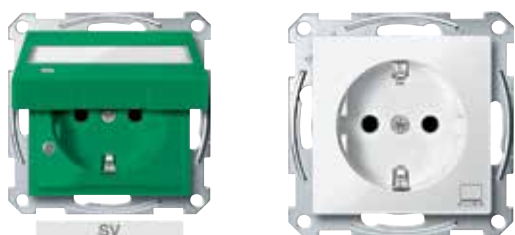

Контактни излази Шуко за специални мрежи с капаче с панти, индикаторна лампа и поле за етикет



Цвят Кат. номер

**System M**

|  |                 |                     |
|--|-----------------|---------------------|
|  | рубинено червен | <b>MTN2313-0306</b> |
|  | зелено          | <b>MTN2313-0304</b> |
|  | оранжево        | <b>MTN2313-0302</b> |

**Antique**

|  |                 |                     |
|--|-----------------|---------------------|
|  | рубинено червен | <b>MTN2313-4006</b> |
|  | зелено          | <b>MTN2313-4004</b> |
|  | оранжево        | <b>MTN2313-4002</b> |

16 A, AC 250 V, DIN 49440  
С детска защита.  
Зеленият светодиод светва при наличие на напрежение от мрежата.

**Характеристики:**

- Подмяна на предния панел на допълнителни модули QuickFlex без демонтаж на контактните излази.
- Бързо затягащи се винтове на крачетата.
- Крачета за вграден монтаж с клеми с възвратни пружини
- Полирана галванизирани рамка, изолирана от монтажните крачета

С безвинтови клеми.

Монтаж с крачета и винтове.

**Резервна част:** LED модул с индикаторна лампа MTN2003-0004

**Забележка:** Механизмите са обозначени, така че да съответстват на цвета на капача.

Контактен излаз Шуко със символ "компютър"



Цвят Кат. номер

|  |              |                     |
|--|--------------|---------------------|
|  | крема        | <b>MTN2350-0344</b> |
|  | полярно бяло | <b>MTN2350-0319</b> |
|  | активно бяло | <b>MTN2350-0325</b> |
|  | антрацит     | <b>MTN2350-0414</b> |
|  | алуминий     | <b>MTN2350-0460</b> |

16 A, AC 250 V, DIN 49440  
С детска защита.

**Характеристики:**

- Подмяна на предния панел на допълнителни модули QuickFlex без демонтаж на контактните излази.
  - Бързо затягащи се винтове на крачетата.
  - Крачета за вграден монтаж с клеми с възвратни пружини
  - Полирана галванизирани рамка, изолирана от монтажните крачета
- С безвинтови клеми.  
Монтаж с крачета и винтове.



Контактен излаз Шуко със символ "перална машина"



Цвят Каталожен номер

|  |              |                     |
|--|--------------|---------------------|
|  | крема        | <b>MTN2352-0344</b> |
|  | полярно бяло | <b>MTN2352-0319</b> |
|  | активно бяло | <b>MTN2352-0325</b> |
|  | антрацит     | <b>MTN2352-0414</b> |
|  | алуминий     | <b>MTN2352-0460</b> |

16 A, AC 250 V, DIN 49440  
С детска защита.

**Характеристики:**

- Подмяна на предния панел на допълнителни модули QuickFlex без демонтаж на контактните излази.
- Бързо затягащи се винтове на крачетата.
- Крачета за вграден монтаж с клеми с възвратни пружини
- Полирана галванизирани рамка, изолирана от монтажните крачета

С безвинтови клеми.

Монтаж с крачета и винтове.

Контактен излаз Шуко със символ "сушилня"



Цвят Каталожен номер

|  |              |                     |
|--|--------------|---------------------|
|  | крема        | <b>MTN2351-0344</b> |
|  | полярно бяло | <b>MTN2351-0319</b> |
|  | активно бяло | <b>MTN2351-0325</b> |
|  | антрацит     | <b>MTN2351-0414</b> |
|  | алуминий     | <b>MTN2351-0460</b> |

16 A, AC 250 V, DIN 49440  
С детска защита.

**Характеристики:**

- Подмяна на предния панел на допълнителни модули QuickFlex без демонтаж на контактните излази.
- Бързо затягащи се винтове на крачетата.
- Крачета за вграден монтаж с клеми с възвратни пружини
- Полирана галванизирани рамка, изолирана от монтажните крачета

С безвинтови клеми.

Монтаж с крачета и винтове.

## Контактни излази



### Контактен излаз Шуко със символ "хладилник"



QuickFlex

| Цвят   | Кат. номер          |
|--|---------------------|
| <b>System M</b>                              |                     |
| <input checked="" type="checkbox"/> крема    | <b>MTN2354-0344</b> |
| <input type="checkbox"/> полярно бяло        | <b>MTN2354-0319</b> |
| <input type="checkbox"/> активно бяло        | <b>MTN2354-0325</b> |
| <input checked="" type="checkbox"/> антрацит | <b>MTN2354-0414</b> |
| <input checked="" type="checkbox"/> алуминий | <b>MTN2354-0460</b> |

16 A, AC 250 V, DIN 49440

С детска защита.

**Характеристики:**

- Подмяна на предния панел на допълнителни модули QuickFlex без демонтаж на контактните излази.
- Бързо затягащи се винтове на крачетата.
- Крачета за вграден монтаж с клеми с възвратни пружини
- Полирана галванизирани рамка, изолирана от монтажните крачета

С безвинтови клеми.

Монтаж с крачета и винтове.

### Контактен излаз Шуко със символ "фризер"



QuickFlex

| Цвят   | Кат. номер          |
|--|---------------------|
| <b>System M</b>                              |                     |
| <input checked="" type="checkbox"/> крема    | <b>MTN2355-0344</b> |
| <input type="checkbox"/> полярно бяло        | <b>MTN2355-0319</b> |
| <input type="checkbox"/> активно бяло        | <b>MTN2355-0325</b> |
| <input checked="" type="checkbox"/> антрацит | <b>MTN2355-0414</b> |
| <input checked="" type="checkbox"/> алуминий | <b>MTN2355-0460</b> |

16 A, AC 250 V, DIN 49440

С детска защита.

**Характеристики:**

- Подмяна на предния панел на допълнителни модули QuickFlex без демонтаж на контактните излази.
- Бързо затягащи се винтове на крачетата.
- Крачета за вграден монтаж с клеми с възвратни пружини
- Полирана галванизирани рамка, изолирана от монтажните крачета

С безвинтови клеми.

Монтаж с крачета и винтове.



### Контактен излаз Шуко със символ "съдомиялна машина"



QuickFlex

| Цвят   | Кат. номер          |
|--|---------------------|
| <b>System M</b>                              |                     |
| <input checked="" type="checkbox"/> крема    | <b>MTN2353-0344</b> |
| <input type="checkbox"/> полярно бяло        | <b>MTN2353-0319</b> |
| <input type="checkbox"/> активно бяло        | <b>MTN2353-0325</b> |
| <input checked="" type="checkbox"/> антрацит | <b>MTN2353-0414</b> |
| <input checked="" type="checkbox"/> алуминий | <b>MTN2353-0460</b> |

16 A, AC 250 V, DIN 49440

С детска защита.

**Характеристики:**

- Подмяна на предния панел на допълнителни модули QuickFlex без демонтаж на контактните излази.
- Бързо затягащи се винтове на крачетата.
- Крачета за вграден монтаж с клеми с възвратни пружини
- Полирана галванизирани рамка, изолирана от монтажните крачета

С безвинтови клеми.

Монтаж с крачета и винтове.

### Контактен излаз Шуко със символ "микровълнова печка"



QuickFlex

| Цвят   | Кат. номер          |
|--|---------------------|
| <b>System M</b>                              |                     |
| <input checked="" type="checkbox"/> крема    | <b>MTN2356-0344</b> |
| <input type="checkbox"/> полярно бяло        | <b>MTN2356-0319</b> |
| <input type="checkbox"/> активно бяло        | <b>MTN2356-0325</b> |
| <input checked="" type="checkbox"/> антрацит | <b>MTN2356-0414</b> |
| <input checked="" type="checkbox"/> алуминий | <b>MTN2356-0460</b> |

16 A, AC 250 V, DIN 49440

С детска защита.

**Характеристики:**

- Подмяна на предния панел на допълнителни модули QuickFlex без демонтаж на контактните излази.
- Бързо затягащи се винтове на крачетата.
- Крачета за вграден монтаж с клеми с възвратни пружини
- Полирана галванизирани рамка, изолирана от монтажните крачета

С безвинтови клеми.

Монтаж с крачета и винтове.

## Контактни излази



### Модул за защита от пренапрежение



QuickFlex

| Описание | Каталожен номер |
|----------|-----------------|
|----------|-----------------|

|  |                     |
|--|---------------------|
|  | <b>MTN2005-0004</b> |
|--|---------------------|

Разширителен модул/резервна част за контактни излази QuickFlex. Вграденият модул за защита от пренапрежение предпазва устройствата, включени в контактния излаз от пикове на напрежението в мрежата. Модулът също така предпазва контактните излази, разположени в радиус от пет метра в същата електрическа верига. С визуален и звуков дисплей за повреда: след пренапрежение, зеленият светодиод изключва и при включен щепсел, прозвучава сигнал.

Изисква се капак с отвор за визуална индикация.

**Резервна част за:** Контактен излаз Шуко със защита от пренапрежение и поле за етикет System M MTN2405-03../-04..., Antique MTN2405-40../-41..., капак с поле за етикет и защита от пренапрежение за контактен излаз шуко System M MTN2335-03../-04..., капак с поле за етикет и защита от пренапрежение за контактен излаз със заземителен щифт System M MTN2535-03../-04..



### LED модул с индикаторна лампа



QuickFlex

| Описание | Каталожен номер |
|----------|-----------------|
|----------|-----------------|

|               |                     |
|---------------|---------------------|
| Със зелен LED | <b>MTN2003-0004</b> |
|---------------|---------------------|

Разширителен модул/резервна част за QuickFlex контактни излази. Зеленият LED светва при нализие на напрежение в мрежата.

Изисква се капак QuickFlex с контролна лампа за индикация.

**Резервна част за:** контактен излаз Шуко с индикаторна лампа и поле за етикет System M MTN2303-03../-04..., Antique MTN2303-40../-41..., контактен излаз Шуко с капаче, индикаторна лампа и поле за етикет System M MTN2313-03../-04..., Antique MTN2313-40../-41..., контактни излази шуко за специални мрежи с индикаторна лампа и поле за етикет System M MTN2303-03..., Antique MTN2303-400., контактни излази шуко за специални вериги с капаче, индикаторна лампа и поле за етикет System M MTN2313-03..., Antique MTN2313-400., капак с поле за етикет и индикаторна лампа за контактен излаз шуко System M MTN2333-03../-04..., капак с поле за етикет и LED модул с индикаторна лампа за контактен излаз със заземителен щифт System M MTN2533-03../-04..



### Уплътнение за повишаване на степента на защита до IP 44



| Описание | Каталожен номер |
|----------|-----------------|
|----------|-----------------|

|  |                  |
|--|------------------|
|  | <b>MTN515990</b> |
|--|------------------|

Уплътнението опзволява капачета на панти за контактни излази System M и Antique да постигнат степен на защита IP 44.

## Контактни излази

## QuickFlex контактни излази Шуко с винтови клеми, System M и Antique























- Контактни излази със свързващи клеми.

## Легенда:



Вградена защита срещу случаен допир (детска защита).

| Контактен излаз Шуко   |   | Контактен излаз Шуко   |   |
|--|---|--|---|
|   |  |   |  |
| Цвят   | Кат. номер  | Цвят   | Кат. номер  |
| <b>System M</b>  |   |  |   |
|  крема  | <b>MTN2401-0344</b>   |  крема  | <b>MTN2400-0344</b>   |
|  полярно бяло   | <b>MTN2401-0319</b>   |  полярно бяло   | <b>MTN2400-0319</b>   |
|  активно бяло   | <b>MTN2401-0325</b>   |  активно бяло   | <b>MTN2400-0325</b>   |
|  антрацит   | <b>MTN2401-0414</b>   |  антрацит   | <b>MTN2400-0414</b>   |
|  алуминий   | <b>MTN2401-0460</b>   |  алуминий   | <b>MTN2400-0460</b>   |
| <b>Antique</b>   |   |  |   |
|  полярно бял  | <b>MTN2401-4019</b>   |  полярно бял  | <b>MTN2400-4019</b>   |
|  месинг   | <b>MTN2401-4143</b>   |  месинг   | <b>MTN2400-4143</b>   |
|  крема  | <b>MTN2401-4144</b>   |  крема  | <b>MTN2400-4144</b>   |
| 16 A, AC 250 V, DIN 49440  |   | 16 A, AC 250 V, DIN 49440  |   |
| <b>Характеристики:</b>   |   | <b>Характеристики:</b>   |   |
| <ul style="list-style-type: none"> <li>■ Подмяна на предния панел на допълнителни модули QuickFlex без демонтаж на контактните излази.</li> <li>■ Бързо затягащи се винтове на крачетата.</li> <li>■ Крачета за вграден монтаж с клеми с възвратни пружини</li> <li>■ Полирана галванизирани рамка, изолирана от монтажните крачета</li> </ul> |   | <ul style="list-style-type: none"> <li>■ Подмяна на предния панел на допълнителни модули QuickFlex без демонтаж на контактните излази.</li> <li>■ Бързо затягащи се винтове на крачетата.</li> <li>■ Крачета за вграден монтаж с клеми с възвратни пружини</li> <li>■ Полирана галванизирани рамка, изолирана от монтажните крачета</li> </ul> |   |
| С винтове/повдигащи се клеми за фиксирани и гъвкави проводници до 4 mm <sup>2</sup> . Монтаж с крачета и винтове.  |   | С винтове/повдигащи се клеми за фиксирани и гъвкави проводници до 4 mm <sup>2</sup> . Монтаж с крачета и винтове.  |   |
| <b>Акcesoари:</b> капак с поле за маркировка и защита от пренапрежение за контакт излаз Шуко System M MTN2335-03../-04.., капак с излаз за осветление и LED осветителен модул за контакт излаз Шуко System M MTN2334-03../-04.., капак с поле за маркировка и модул за индикаторна лампа за контакт излаз Шуко System M MTN2333-03../-04..     |   | <b>Акcesoари:</b> капак с поле за маркировка и защита от пренапрежение за контакт излаз Шуко System M MTN2335-03../-04.., капак с излаз за осветление и LED осветителен модул за контакт излаз Шуко System M MTN2334-03../-04.., капак с поле за маркировка и модул за индикаторна лампа за контакт излаз Шуко System M MTN2333-03../-04..     |   |

## Контактни излази



| Контактен излаз Шуко с поле за маркировка   |                     | Контактен излаз Шуко с поле за маркировка и защита от пренапрежение   |                     |
|---|---------------------|---|---------------------|
|   |                     |   |                     |
| Цвят  | Кат. номер          | Цвят  | Кат. номер          |
| <b>System M</b>   |                     |   |                     |
| <input checked="" type="checkbox"/> крема   | <b>MTN2402-0344</b> | <input checked="" type="checkbox"/> крема   | <b>MTN2405-0344</b> |
| <input type="checkbox"/> полярно бяло   | <b>MTN2402-0319</b> | <input type="checkbox"/> полярно бяло   | <b>MTN2405-0319</b> |
| <input type="checkbox"/> активно бяло   | <b>MTN2402-0325</b> | <input type="checkbox"/> активно бяло   | <b>MTN2405-0325</b> |
| <input checked="" type="checkbox"/> антрацит  | <b>MTN2402-0414</b> | <input checked="" type="checkbox"/> антрацит  | <b>MTN2405-0414</b> |
| <input checked="" type="checkbox"/> алуминий  | <b>MTN2402-0460</b> | <input checked="" type="checkbox"/> алуминий  | <b>MTN2405-0460</b> |
| <b>Antique</b>  |                     |   |                     |
| <input type="checkbox"/> полярно бял  | <b>MTN2402-4019</b> | <input type="checkbox"/> полярно бял  | <b>MTN2405-4019</b> |
| <input checked="" type="checkbox"/> крема   | <b>MTN2402-4144</b> | <input checked="" type="checkbox"/> крема   | <b>MTN2405-4144</b> |
| 16 A, AC 250 V, DIN 49440<br>С детска защита.<br><b>Характеристики:</b> <ul style="list-style-type: none"> <li>■ Подмяна на предния панел на допълнителни модули QuickFlex без демонтаж на контактните излази.</li> <li>■ Бързо затягащи се винтове на крачетата.</li> <li>■ Крачета за вграден монтаж с клеми с възвратни пружини</li> <li>■ Полирана галванизирани рамка, изолирана от монтажните крачета</li> </ul> С винтови клеми/възвратни повдигащи се клеми за твърди или гъвкави кабели до 4 mm <sup>2</sup> .<br>Монтаж с крачета и винтове.<br><b>Акcesoари:</b> Ленти с етикети System M MTN230900, капак с поле за маркировка и защита от пренапрежение за контактен излаз Шуко System M MTN2335-03../-04..., капак с излаз за осветление и LED осветителен модул за контактен излаз Шуко System M MTN2334-03../-04..., капак с поле за маркировка и модул за индикаторна лампа за контактен излаз Шуко System M MTN2333-03../-04... |                     | 16 A, AC 250 V, DIN 49440<br>С детска защита.<br>Вградената защита от пренапрежение предпазва контактния излаз от щети поради напрежениви пикове на мрежата. Контактните излази в радиус от 5 м на същата електрическа мрежа, са защитени от модула. С визуална и звукова сигнализация за повреда<br>При пик на тока, зеленият контролен светодиод изключва, а при включване на консуматор, прозвучава сигнал.<br><b>Характеристики:</b> <ul style="list-style-type: none"> <li>■ С вграден QuickFlex.</li> <li>■ Бързо затягащи се винтове на крачетата.</li> <li>■ Крачета за вграден монтаж с клеми с възвратни пружини</li> <li>■ Полирана галванизирани рамка, изолирана от монтажните крачета</li> </ul> С винтови клеми/възвратни повдигащи се клеми за твърди или гъвкави кабели до 4 mm <sup>2</sup> .<br>Монтаж с крачета и винтове.<br><b>Акcesoари:</b> Ленти с етикети System M MTN230900<br><b>Резервна част:</b> Модул за защита от пренапрежение MTN2005-0004 |                     |



## Контактни излази



### Контактен излаз Шуко с таймер с подобрена защита срещу случаен допир



| Цвят | Кат. номер |
|------|------------|
|------|------------|

#### System M

|                                       |                  |
|---------------------------------------|------------------|
| <input type="checkbox"/> крема        | <b>MTN501144</b> |
| <input type="checkbox"/> полярно бяло | <b>MTN501119</b> |
| <input type="checkbox"/> активно бяло | <b>MTN501125</b> |
| <input type="checkbox"/> антрацит     | <b>MTN500114</b> |
| <input type="checkbox"/> алуминий     | <b>MTN500160</b> |

8 A, 230 V AC  
С детска защита.  
Може да се управлява с бутон на контактния излаз или с допълнителен бутон. Контактният излаз изключва след предварително зададено време. Може да се изключи и преди зададения период да изтече.  
С винтови клеми.  
Монтаж с винтове.  
**Настройки за време:** настройва се на стъпки по 15 мин., 30 мин., 1 ч, 2 ч, 4 ч, 8.  
**Прецизна защита:** електронна термична/ защита от претоварване.  
**Стопаяем предпачител:** 8 A  
**Елементи за визуализация:** зелен светодиод за индикация за състояние  
**Допълнителен модул:** Разширителен механизъм TELE MTN573998  
**Забележка:** вграден монтаж в монтажната конзола 60 мм.  
**Съдържание:** С 2 винта за захващане към монтажната конзола.

### Контактен излаз Шуко с капаче на панти, степен на защита IP44



| Цвят | Кат. номер |
|------|------------|
|------|------------|

|                                       |                     |
|---------------------------------------|---------------------|
| <input type="checkbox"/> крема        | <b>MTN2414-0344</b> |
| <input type="checkbox"/> полярно бяло | <b>MTN2414-0319</b> |
| <input type="checkbox"/> активно бяло | <b>MTN2414-0325</b> |
| <input type="checkbox"/> антрацит     | <b>MTN2414-0414</b> |
| <input type="checkbox"/> алуминий     | <b>MTN2414-0460</b> |

16 A, AC 250 V, DIN 49440  
С детска защита.  
**Характеристики:**  

- Подмяна на предния панел на допълнителни модули QuickFlex без демонтаж на контактните излази.
- Бързо затягащи се винтове на крачетата.
- Крачета за вграден монтаж с клеми с възвратни пружини
- Полирана галванизирани рамка, изолирана от монтажните крачета

 С винтови клеми/възвратни повдигащи се клеми за твърди и гъвкави кабелни 4 mm<sup>2</sup>.  
Монтаж с крачета и винтове.  
**Съдържание:** контактен излаз с уплътнителен пръстен.



### Модул за защита от пренапрежение



| Описание | Каталожен номер |
|----------|-----------------|
|----------|-----------------|

**MTN2005-0004**

Допълнителен модул/резервна част за контактни излази QuickFlex.  
Вграденият модул за защита от пренапрежение предпазва устройствата, включени в контактния излаз, от напрежени пикове в мрежата. Модулът предпазва и контактните излази, разположени в радиус от пет метра в същата електрическа верига.  
С визуална и звукова сигнализация за повреда: след токов пик, зеленият светодиод изключва, а при включване на консуматор прозвучава сигнал.  
Изисква се капак с леща за визуална сигнализация.  
**Резервна част за:** контактен излаз Шуко със защита от пренапрежение и поле за етикет System M MTN2405-03../-04..., Antique MTN2405-40../-41..., капак с поле за етикет и защита от пренапрежение за контактен излаз Шуко System M MTN2335-03../-04..., капак с поле за етикет и защита от пренапрежение за контактен излаз със заземителен щифт System M MTN2535-03../-04..



## Контактни излази



### Капак с капаче на панти за контактен излаз Шуко



Цвят Кат. номер

#### System M

|  |              |                     |
|--|--------------|---------------------|
|  | крема        | <b>MTN2341-0344</b> |
|  | полярно бяло | <b>MTN2341-0319</b> |
|  | активно бяло | <b>MTN2341-0325</b> |
|  | антрацит     | <b>MTN2341-0414</b> |
|  | алуминий     | <b>MTN2341-0460</b> |

#### Antique

|  |             |                     |
|--|-------------|---------------------|
|  | полярно бял | <b>MTN2341-4019</b> |
|  | месинг      | <b>MTN2341-4143</b> |
|  | крема       | <b>MTN2341-4144</b> |

16 A, AC 250 V, DIN 49440

### Капак с капаче на панти за контактен излаз Шуко



Цвят Кат. номер

|  |              |                     |
|--|--------------|---------------------|
|  | крема        | <b>MTN2340-0344</b> |
|  | полярно бяло | <b>MTN2340-0319</b> |
|  | активно бяло | <b>MTN2340-0325</b> |
|  | антрацит     | <b>MTN2340-0414</b> |
|  | алуминий     | <b>MTN2340-0460</b> |

|  |             |                     |
|--|-------------|---------------------|
|  | полярно бял | <b>MTN2340-4019</b> |
|  | месинг      | <b>MTN2340-4143</b> |
|  | крема       | <b>MTN2340-4144</b> |

16 A, AC 250 V, DIN 49440  
С детска защита.

### Капак със светлинен излаз и LED осветителен модул за контактен излаз Шуко



Цвят Кат. номер

#### System M

|  |              |                     |
|--|--------------|---------------------|
|  | крема        | <b>MTN2334-0344</b> |
|  | полярно бяло | <b>MTN2334-0319</b> |
|  | активно бяло | <b>MTN2334-0325</b> |
|  | антрацит     | <b>MTN2334-0414</b> |
|  | алуминий     | <b>MTN2334-0460</b> |

16 A, AC 250 V, DIN 49440  
С детска защита.

За подмяна на контактни излази с Quick-Flex база.  
Светодиоди с топла бяла светлина осветяват зоната под контактния излаз. Осветената зона може да бъде регулирана оптимално чрез промяна на светлинното излъчване.

Когато е тъмно, светодиодните лампи се включват автоматично и се изключват отново, когато има достатъчно светлина. Прагът на осветеност може да бъде настроен удобно отпред, без каквото и да е демонтаж на централния капак. Автоматичният режим също може да бъде изключен от централния капак, например когато заминавате във ваканция.

### Капак с поле за етикет и индикаторна лампа за контактен излаз Шуко



Цвят Кат. номер

|  |              |                     |
|--|--------------|---------------------|
|  | крема        | <b>MTN2333-0344</b> |
|  | полярно бяло | <b>MTN2333-0319</b> |
|  | активно бяло | <b>MTN2333-0325</b> |
|  | антрацит     | <b>MTN2333-0414</b> |
|  | алуминий     | <b>MTN2333-0460</b> |

16 A, AC 250 V, DIN 49440  
С детска защита.

Разширителни модули за всички контактни излази QuickFlex. Капак с отвор за контролна лампа. Зеленият светодиод светва при наличие на напрежение от мрежата.

**Резервна част:** LED модул с индикаторна лампа MTN2003-0004



# Контактни излази



## LED модул с индикаторна лампа



QuickFlex

Описание      Каталоген номер

Със зелен LED      **MTN2003-0004**

Разширителен модул/резервна част за QuickFlex контактни излази. Зеленият LED светва при нализие на напрежение в мрежата.

Изисква се капак QuickFlex с контролна лампа за индикация.

**Резервна част за:** контактен излаз Шуко с индикаторна лампа и поле за етикет System M MTN2303-03../-04..., Antique MTN2303-40../-41..., контактен излаз Шуко с капаче, индикаторна лампа и поле за етикет System M MTN2313-03../-04..., Antique MTN2313-40../-41..., контактни излази Шуко за специални мрежи с индикаторна лампа и поле за етикет System M MTN2303-03..., Antique MTN2303-400..., контактни излази Шуко за специални вериги с капаче, индикаторна лампа и поле за етикет System M MTN2313-03..., Antique MTN2313-400..., капак с поле за етикет и индикаторна лампа за контактен излаз Шуко System M MTN2333-03../-04..., капак с поле за етикет и LED модул с индикаторна лампа за контактен излаз със заземителен щифт System M MTN2533-03../-04...

## Контактни излази QuickFlex със заземителен щифт

■ Контактни излази със свързващи клеми

Легенда:



Вградена защита срещу случаен допир (детска защита).



### Контактен излаз със заземителен щифт



QuickFlex

### Контактен излаз със заземителен щифт и капак



QuickFlex

| Цвят            | Кат. номер          | Цвят           | Кат. номер          |
|-----------------|---------------------|----------------|---------------------|
| <b>System M</b> |                     |                |                     |
| ■ крема         | <b>MTN2500-0344</b> | ■ крема        | <b>MTN2510-0344</b> |
| □ полярно бяло  | <b>MTN2500-0319</b> | □ полярно бяло | <b>MTN2510-0319</b> |
| □ активно бяло  | <b>MTN2500-0325</b> | □ активно бяло | <b>MTN2510-0325</b> |
| ■ антрацит      | <b>MTN2500-0414</b> | ■ антрацит     | <b>MTN2510-0414</b> |
| ■ алуминий      | <b>MTN2500-0460</b> | ■ алуминий     | <b>MTN2510-0460</b> |
| <b>Antique</b>  |                     |                |                     |
| □ полярно бял   | <b>MTN2500-4019</b> | □ полярно бял  | <b>MTN2510-4019</b> |
| ■ месинг        | <b>MTN2500-4143</b> | ■ месинг       | <b>MTN2510-4143</b> |
| ■ крема         | <b>MTN2500-4144</b> | ■ крема        | <b>MTN2510-4144</b> |

16 A, AC 250 V, CEE 7 Standard Sheet V

С детска защита.

**Характеристики:**

- Подмяна на предния панел на допълнителни модули QuickFlex без демонтаж на контактните излази.
- Бързо затягащи се винтове на крачетата.
- Крачета за вграден монтаж с клеми с възвратни пружини
- Полирана галванизирани рамка, изолирана от монтажните крачета

С безвинтови клеми.

Монтаж с крачета и винтове.

**Акcesoари:** капак с поле за етикет и защита от пренапрежение за контактен излаз със заземителен щифт System M MTN2535-03../-04..., капак със светлинен излаз и LED осветителен модул за контактен излаз със заземителен щифт System M MTN2534-03../-04..., капак с поле за етикет и LED модул с индикаторна лампа за контактен излаз със заземителен щифт System M MTN2533-03../-04...

16 A, AC 250 V, CEE 7 Standard Sheet V

С детска защита.

**Характеристики:**

- Подмяна на предния панел на допълнителни модули QuickFlex без демонтаж на контактните излази.
- Бързо затягащи се винтове на крачетата.
- Крачета за вграден монтаж с клеми с възвратни пружини
- Полирана галванизирани рамка, изолирана от монтажните крачета

С безвинтови клеми.

Монтаж с крачета и винтове.

## Контактни излази



### Контактен излаз със заземителен щифт и капак, степен на защита IP44



Цвят Кат. номер

#### System M

|  |                     |
|--|---------------------|
| <input checked="" type="checkbox"/> крема    | <b>MTN2514-0344</b> |
| <input type="checkbox"/> полярно бяло        | <b>MTN2514-0319</b> |
| <input type="checkbox"/> активно бяло        | <b>MTN2514-0325</b> |
| <input checked="" type="checkbox"/> антрацит | <b>MTN2514-0414</b> |
| <input type="checkbox"/> алуминий            | <b>MTN2514-0460</b> |

#### Antique

|   |                     |
|---|---------------------|
| <input type="checkbox"/> полярно бял      | <b>MTN2514-4019</b> |
| <input checked="" type="checkbox"/> крема | <b>MTN2514-4144</b> |

16 A, AC 250 V, CEE 7 Standard Sheet V  
С детска защита.

#### Характеристики:

- Подмяна на предния панел на допълнителни модули QuickFlex без демонтаж на контактните излази.
- Бързо затягащи се винтове на крачетата.
- Крачета за вграден монтаж с клеми с възвратни пружини
- Полирана галванизирани рамка, изолирана от монтажните крачета

С безвинтови клеми.

Монтаж с крачета и винтове.

**Съдържание:** контактен излаз с уплътнение.

### Контактен излаз със заземителен щифт, излаз за осветление и LED осветителен модул



Цвят Кат. номер

|  |                     |
|--|---------------------|
| <input checked="" type="checkbox"/> крема    | <b>MTN2504-0344</b> |
| <input type="checkbox"/> полярно бяло        | <b>MTN2504-0319</b> |
| <input type="checkbox"/> активно бяло        | <b>MTN2504-0325</b> |
| <input checked="" type="checkbox"/> антрацит | <b>MTN2504-0414</b> |
| <input type="checkbox"/> алуминий            | <b>MTN2504-0460</b> |

16 A, AC 250 V, CEE 7 Standard Sheet V  
С детска защита.

Светодиоди с мека бяла светлина осветяват зоната под контактния излаз. Осветената зона може да бъде нагласена оптимално чрез промяна на светлинното излъчване.

Когато е тъмно, светодиодните лампи се включват автоматично и се изключват отново, когато има достатъчно светлина. Прагът на осветеност може да бъде настроен удобно отпред без каквато и да е демонтаж на капака. Автоматичният режим също може да бъде изключен от капака, например когато заминавате във ваканция.

#### Характеристики:

- С вграден модул QuickFlex.
  - Бързо затягащи се винтове на крачетата.
  - Крачета за вграден монтаж с клеми с възвратни пружини
  - Полирана галванизирани рамка, изолирана от монтажните крачета
- С безвинтови клеми.
- Монтаж с крачета и винтове.



### Контактен излаз със заземителен щифт, с детска защита, безвинтови клеми



Цвят Каталоген номер

|           |                     |
|-----------|---------------------|
| прозрачен | <b>MTN2500-3500</b> |
|-----------|---------------------|

16 A, AC 250 V, CEE 7 Стандарт Лист V  
С детска защита.

#### Характеристики:

- Подмяна на предния панел на допълнителни модули QuickFlex без демонтаж на контактните излази.
- Бързо затягащи се винтове на крачетата.
- Крачета за вграден монтаж с клеми с възвратни пружини
- Полирана галванизирани рамка, изолирана от монтажните крачета

С безвинтови клеми.

Монтаж с крачета и винтове.

**Акcesoари:** Лист с етикети M-Creativ, едномодулна рамка MTN4061-3500, лист с етикети M-Creativ, двумодулна рамка MTN4062-3500, лист с етикети M-Creativ, тримодулна рамка MTN4063-3500

**Забележка:** Максимална дебелина на вложка / хартия / фолио 0.6 mm.

# Контактни излази



### Контактен излаз със заземителен щифт



| Цвят                                  | Каталожен номер     |
|---------------------------------------|---------------------|
| <b>System M</b>                       |                     |
| <input type="checkbox"/> крема        | <b>MTN2600-0344</b> |
| <input type="checkbox"/> полярно бяло | <b>MTN2600-0319</b> |
| <input type="checkbox"/> активно бяло | <b>MTN2600-0325</b> |
| <input type="checkbox"/> антрацит     | <b>MTN2600-0414</b> |
| <input type="checkbox"/> алуминий     | <b>MTN2600-0460</b> |
| <b>Antique</b>                        |                     |
| <input type="checkbox"/> полярно бял  | <b>MTN2600-4019</b> |
| <input type="checkbox"/> месинг       | <b>MTN2600-4143</b> |
| <input type="checkbox"/> крема        | <b>MTN2600-4144</b> |

16 A, AC 250 V, CEE 7 Стандарт Лист V. С детска защита.

**Характеристики:**

- Подмяна на предния панел на допълнителни модули QuickFlex без демонтаж на контактните излази.
  - Бързо затягащи се винтове на крачетата.
  - Крачета за вграден монтаж с клеми с възвратни пружини
  - Полирана галванизирани рамка, изолирана от монтажните крачета
- С винтови клеми/възвратни повдигащи се клеми за твърди и гъвкави кабели до 4 mm<sup>2</sup>.  
Монтаж с крачета и винтове.

**Акcesoари:** капак с поле за етикет и защита от пренапрежение за контактен излаз със заземителен щифт System M MTN2535-03.. /-04..., капак със светлинен излаз и LED осветителен модул за контактен излаз със заземителен щифт System M MTN2534-03.. /-04..., капак с поле за етикет и LED модул с индикаторна лампа за контактен излаз със заземителен щифт System M MTN2533-03.. /-04..



### Контактен излаз със заземителен щифт и капак



| Цвят                                  | Кат. номер          |
|---------------------------------------|---------------------|
| <b>System M</b>                       |                     |
| <input type="checkbox"/> крема        | <b>MTN2610-0344</b> |
| <input type="checkbox"/> полярно бяло | <b>MTN2610-0319</b> |
| <input type="checkbox"/> активно бяло | <b>MTN2610-0325</b> |
| <input type="checkbox"/> антрацит     | <b>MTN2610-0414</b> |
| <input type="checkbox"/> алуминий     | <b>MTN2610-0460</b> |
| <b>Antique</b>                        |                     |
| <input type="checkbox"/> полярно бял  | <b>MTN2610-4019</b> |
| <input type="checkbox"/> месинг       | <b>MTN2610-4143</b> |
| <input type="checkbox"/> крема        | <b>MTN2610-4144</b> |

16 A, AC 250 V, CEE 7 Стандарт Лист V С детска защита.

**Характеристики:**

- Подмяна на предния панел на допълнителни модули QuickFlex без демонтаж на контактните излази.
  - Бързо затягащи се винтове на крачетата.
  - Крачета за вграден монтаж с клеми с възвратни пружини
  - Полирана галванизирани рамка, изолирана от монтажните крачета
- С винтови клеми/възвратни повдигащи се клеми за твърди и гъвкави кабели до 4 mm<sup>2</sup>.  
Монтаж с крачета и винтове.

### Контактен излаз със заземителен щифт, капак и поле за етикет за специални мрежи



| Цвят                                     | Кат. номер          |
|--|---------------------|
| <b>System M</b>                          |                     |
| <input type="checkbox"/> рубинено червен | <b>MTN2612-0306</b> |
| <input type="checkbox"/> зелено          | <b>MTN2612-0304</b> |
| <input type="checkbox"/> оранжево        | <b>MTN2612-0302</b> |
| <b>Antique</b>                           |                     |
| <input type="checkbox"/> зелено          | <b>MTN2612-4004</b> |
| <input type="checkbox"/> оранжево        | <b>MTN2612-4002</b> |

16 A, AC 250 V, CEE 7 Стандарт Лист V С детска защита.

**Характеристики:**

- Подмяна на предния панел на допълнителни модули QuickFlex без демонтаж на контактните излази.
  - Бързо затягащи се винтове на крачетата.
  - Крачета за вграден монтаж с клеми с възвратни пружини
  - Полирана галванизирани рамка, изолирана от монтажните крачета
- С винтови клеми/възвратни повдигащи се клеми за твърди и гъвкави кабели до 4 mm<sup>2</sup>.  
Монтаж с крачета и винтове.

**Забележка:** Механизмите са обозначени, така че да съответстват на цвета на капака.



# Контактни излази



Контактен излаз със заземителен щифт и капак, степен на защита IP44



QuickFlex  

| Цвят                                  | Кат. номер          |
|---------------------------------------|---------------------|
| <b>System M</b>                       |                     |
| <input type="checkbox"/> крема        | <b>MTN2614-0344</b> |
| <input type="checkbox"/> полярно бяло | <b>MTN2614-0319</b> |
| <input type="checkbox"/> активно бяло | <b>MTN2614-0325</b> |
| <input type="checkbox"/> антрацит     | <b>MTN2614-0414</b> |
| <input type="checkbox"/> алуминий     | <b>MTN2614-0460</b> |
| <b>Antique</b>                        |                     |
| <input type="checkbox"/> полярно бял  | <b>MTN2614-4019</b> |
| <input type="checkbox"/> крема        | <b>MTN2614-4144</b> |

16 A, AC 250 V, CEE 7 Стандарт Лист V

С детска защита.

**Характеристики:**

- Подмяна на предния панел на допълнителни модули QuickFlex без демонтаж на контактните излази.
  - Бързо затягащи се винтове на крачетата.
  - Крачета за вграден монтаж с клеми с възвратни пружини
  - Полирана галванизирани рамка, изолирана от монтажните крачета
- С винтови клеми/възвратни повдигащи се клеми за твърди и гъвкави кабели до 4 mm<sup>2</sup>.  
Монтаж с крачета и винтове.

**Съдържание:** контактен излаз с уплътнение.



Капак за механизъм на контактен излаз със заземителен щифт



QuickFlex  

| Цвят                                  | Кат. номер          | Цвят                                  | Кат. номер          |
|---------------------------------------|---------------------|---------------------------------------|---------------------|
| <b>System M</b>                       |                     |                                       |                     |
| <input type="checkbox"/> крема        | <b>MTN2530-0344</b> | <input type="checkbox"/> крема        | <b>MTN2534-0344</b> |
| <input type="checkbox"/> полярно бяло | <b>MTN2530-0319</b> | <input type="checkbox"/> полярно бяло | <b>MTN2534-0319</b> |
| <input type="checkbox"/> активно бяло | <b>MTN2530-0325</b> | <input type="checkbox"/> активно бяло | <b>MTN2534-0325</b> |
| <input type="checkbox"/> антрацит     | <b>MTN2530-0414</b> | <input type="checkbox"/> антрацит     | <b>MTN2534-0414</b> |
| <input type="checkbox"/> алуминий     | <b>MTN2530-0460</b> | <input type="checkbox"/> алуминий     | <b>MTN2534-0460</b> |
| <b>Antique</b>                        |                     |                                       |                     |
| <input type="checkbox"/> полярно бял  | <b>MTN2530-4019</b> |                                       |                     |
| <input type="checkbox"/> месинг       | <b>MTN2530-4143</b> |                                       |                     |
| <input type="checkbox"/> крема        | <b>MTN2530-4144</b> |                                       |                     |

16 A, AC 250 V, CEE 7 Стандарт Лист V

С детска защита.

Капак със светлинен излаз и LED осветителен модул за контактен излаз със заземителен щифт



QuickFlex  

16 A, AC 250 V, CEE 7 Стандарт Лист V  
С детска защита.

За подмяна на контактни излази с QuickFlex база.  
Светодиоди с мека бяла светлина осветяват зоната под контактния излаз. Осветената зона може да бъде регулирана оптимално чрез промяна на светлинното излъчване.  
Когато е тъмно, светодиодните лампи се включват автоматично и се изключват отново, когато има достатъчно светлина. Прагът на осветеност може да бъде настроен удобно отпред без каквото и да е демонтаж на централния капак.  
Автоматичният режим също може да бъде изключен от централния капак, например, когато заминавате във ваканция.



## Контактни излази



Капак с поле за етикет и LED модул с индикаторна лампа за контактен излаз със заземителен щифт



Цвят Кат. номер

**System M**

|                                       |                     |
|---------------------------------------|---------------------|
| <input type="checkbox"/> крема        | <b>MTN2533-0344</b> |
| <input type="checkbox"/> полярно бяло | <b>MTN2533-0319</b> |
| <input type="checkbox"/> активно бяло | <b>MTN2533-0325</b> |
| <input type="checkbox"/> антрацит     | <b>MTN2533-0414</b> |
| <input type="checkbox"/> алуминий     | <b>MTN2533-0460</b> |

16 A, AC 250 V, CEE 7 Стандарт Лист V С детска защита.  
Допълнителни модули за всички контактни излази QuickFlex. Капак с отвор за контролна лампа. Зеленият светодиоди светва при наличие на напрежение от мрежата.  
**Резервна част:** LED модул с индикаторна лампа MTN2003-0004

Капак с поле за етикет и модул за защита от пренапрежение за контактен излаз със заземителен щифт



Цвят Кат. номер

**System M**

|                                       |                     |
|---------------------------------------|---------------------|
| <input type="checkbox"/> крема        | <b>MTN2535-0344</b> |
| <input type="checkbox"/> полярно бяло | <b>MTN2535-0319</b> |
| <input type="checkbox"/> активно бяло | <b>MTN2535-0325</b> |
| <input type="checkbox"/> антрацит     | <b>MTN2535-0414</b> |
| <input type="checkbox"/> алуминий     | <b>MTN2535-0460</b> |

16 A, AC 250 V, CEE 7 Стандарт Лист V С детска защита.  
Допълнителни модули за всички контактни излази QuickFlex.  
Модулът за защита от пренапрежение предпазва устройствата, свързани към контактния излаз от напрежениви пикове в мрежата. Модулът предпазва и контактните излази, разположени в радиус от пет метра в същата електрическа верига. С визуална и звукова сигнализация при повреда. При пик на тока, зеленият светодиоди изключва, а при включване на консуматор прозвучава сигнал.  
**Резервна част:** модул за защита от пренапрежение MTN2005-0004

Механизъм за контактен излаз със заземителен щифт



Описание Каталоген номер

**MTN2500-0000**

16 A, AC 250 V, CEE 7 Стандарт Лист V

**Характеристики:**

- Подмяна на предния панел на допълнителни модули QuickFlex без демонтаж на контактните излази.
- Бързо затягащи се винтове на крачетата.
- Крачета за вграден монтаж с клеми с възвратни пружини
- Полирана галванизирани рамка, изолирана от монтажните крачета С безвинтови клеми.

Монтаж с крачета и винтове.

Механизъм за контактен излаз със заземителен щифт



Описание Каталоген номер

**MTN2600-0000**

16 A, AC 250 V, CEE 7 Стандарт Лист V

**Характеристики:**

- Подмяна на предния панел на допълнителни модули QuickFlex без демонтаж на контактните излази.
- Бързо затягащи се винтове на крачетата.
- Крачета за вграден монтаж с клеми с възвратни пружини
- Полирана галванизирани рамка, изолирана от монтажните крачета

С винтови клеми/възвратни повдигащи се клеми за твърди и гъвкави кабели до 4 mm<sup>2</sup>.

Монтаж с крачета и винтове.

## Контактни излази



### Модул за защита от пренапрежение



QuickFlex

| Описание | Каталожен номер     |
|----------|---------------------|
|          | <b>MTN2005-0004</b> |

Разширителен модул/резервна част за контактни излази QuickFlex. Вграденият модул за защита от пренапрежение предпазва устройствата, включени в контактния излаз от пикове на напрежението в мрежата. Модулът също така предпазва контактните излази, разположени в радиус от пет метра в същата електрическа верига. С визуален и звуков дисплей на повреда: след пренапрежение, зеленият светодиод изключва и при включен щепсел, прозвучава сигнал.

Изисква се капак с отвор за визуална индикация.

**Резервна част за:** Контактен излаз Шуко със защита от пренапрежение и поле за етикет System M MTN2405-03../-04.., Antique MTN2405-40../-41.., капак с поле за етикет и защита от пренапрежение за контактен излаз Шуко System M MTN2335-03../-04.., капак с поле за етикет и защита от пренапрежение за контактен излаз със заземителен щифт System M MTN2535-03../-04..



### LED модул с индикаторна лампа



QuickFlex

| Описание      | Каталожен номер     |
|---------------|---------------------|
| Със зелен LED | <b>MTN2003-0004</b> |

Разширителен модул/резервна част за QuickFlex контактни излази. Зеленият LED светва при нализие на напрежение в мрежата.

Изисква се капак QuickFlex с контролна лампа за индикация.

**Резервна част за:** контактен излаз Шуко с индикаторна лампа и поле за етикет System M MTN2303-03../-04.., Antique MTN2303-40../-41.., контактен излаз Шуко с капаче, индикаторна лампа и поле за етикет System M MTN2313-03../-04.., Antique MTN2313-40../-41.., контактни излази Шуко за специални мрежи с индикаторна лампа и поле за етикет System M MTN2303-03.., Antique MTN2303-400., контактни излази Шуко за специални вериги с капаче, индикаторна лампа и поле за етикет System M MTN2313-03.., Antique MTN2313-400., капак с поле за етикет и индикаторна лампа за контактен излаз Шуко System M MTN2333-03../-04.., капак с поле за етикет и LED модул с индикаторна лампа за контактен излаз със заземителен щифт System M MTN2533-03../-04..

# Контактни излази

## Контактни излази QuickFlex без заземителен щифт



- Контактни излази със свързващи клеми.

### Легенда:



Вградена защита срещу случаен допир (детска защита).

### Контактен излаз без заземителен щифт



QuickFlex  

Цвят

Каталожен номер

#### System M

|  |                     |
|--|---------------------|
| <input checked="" type="checkbox"/> крема    | <b>MTN2002-0344</b> |
| <input type="checkbox"/> полярно бяло        | <b>MTN2002-0319</b> |
| <input type="checkbox"/> активно бяло        | <b>MTN2002-0325</b> |
| <input checked="" type="checkbox"/> антрацит | <b>MTN2002-0414</b> |
| <input checked="" type="checkbox"/> алуминий | <b>MTN2002-0460</b> |

16 A, AC 250 V, CEE 7 Стандарт Лист I  
С детска защита.

#### Характеристики:

- Подмяна на предния панел на допълнителни модули QuickFlex без демонтаж на контактните излази.
  - Бързо затягащи се винтове на крачетата.
  - Крачета за вграден монтаж с клеми с възвратни пружини
  - Полирана галванизирани рамка, изолирана от монтажните крачета
- С безвинтови клеми.  
Монтаж с крачета и винтове.

### Контактен излаз без заземителен щифт



QuickFlex 

Цвят

Каталожен номер

|  |                     |
|--|---------------------|
| <input checked="" type="checkbox"/> крема    | <b>MTN2001-0344</b> |
| <input type="checkbox"/> полярно бяло        | <b>MTN2001-0319</b> |
| <input type="checkbox"/> активно бяло        | <b>MTN2001-0325</b> |
| <input checked="" type="checkbox"/> антрацит | <b>MTN2001-0414</b> |
| <input checked="" type="checkbox"/> алуминий | <b>MTN2001-0460</b> |

16 A, AC 250 V, CEE 7 Стандарт Лист I

#### Характеристики:

- Подмяна на предния панел на допълнителни модули QuickFlex без демонтаж на контактните излази.
  - Бързо затягащи се винтове на крачетата.
  - Крачета за вграден монтаж с клеми с възвратни пружини
  - Полирана галванизирани рамка, изолирана от монтажните крачета
- С винтови клеми/възвратни повдигащи се клеми за твърди и гъвкави кабели до 4 mm<sup>2</sup>.  
Монтаж с крачета и винтове.

### Контактен излаз без заземителен контакт



QuickFlex  

Цвят

Каталожен номер

#### System M

|  |                     |
|--|---------------------|
| <input checked="" type="checkbox"/> крема    | <b>MTN2000-0344</b> |
| <input type="checkbox"/> полярно бяло        | <b>MTN2000-0319</b> |
| <input type="checkbox"/> активно бяло        | <b>MTN2000-0325</b> |
| <input checked="" type="checkbox"/> антрацит | <b>MTN2000-0414</b> |
| <input checked="" type="checkbox"/> алуминий | <b>MTN2000-0460</b> |

16 A, AC 250 V, CEE 7 Стандарт Лист I  
С детска защита.

#### Характеристики:

- Подмяна на предния панел на допълнителни модули QuickFlex без демонтаж на контактните излази.
  - Бързо затягащи се винтове на крачетата.
  - Крачета за вграден монтаж с клеми с възвратни пружини
  - Полирана галванизирани рамка, изолирана от монтажните крачета
- С винтови клеми/възвратни повдигащи се клеми за твърди и гъвкави кабели до 4 mm<sup>2</sup>.  
Монтаж с крачета и винтове.

# Контактни излази



## Контактен излаз без заземителен контакт, с детска защита, винтови клеми



QuickFlex

Описание      Каталоген номер

прозрачен      **MTN2000-3500**

16 A, AC 250 V, CEE 7 Стандарт Лист I

С детска защита.

### Характеристики:

- Подмяна на предния панел на допълнителни модули QuickFlex без демонтаж на контактните излази.
  - Бързо затягащи се винтове на крачетата.
  - Крачета за вграден монтаж с клеми с възвратни пружини
  - Полирана галванизирани рамка, изолирана от монтажните крачета
- С винтови клеми/възвратни повдигащи се клеми за твърди и гъвкави кабели до 4 mm<sup>2</sup>.  
Монтаж с крачета и винтове.

**Акcesoари:** лист с етикети M-Creativ, едномодулна рамка MTN4061-3500, лист с етикети M-Creativ, двумодулна рамка MTN4062-3500, лист с етикети M-Creativ, тримодулна рамка MTN4063-3500

**Забележка:** Максимална дебелина на вложка / хартия / фолио 0.6 mm.



## Капак за механизъм за контактен излаз без заземителен контакт



QuickFlex

Цвят      Каталоген номер

### System M

крема      **MTN2031-0344**

полярно бяло      **MTN2031-0319**

активно бяло      **MTN2031-0325**

антрацит      **MTN2031-0414**

алуминий      **MTN2031-0460**

16 A, AC 250 V, CEE 7 Стандарт Лист I

## Капак за механизъм за контактен излаз без заземителен контакт



QuickFlex

Цвят      Каталоген номер

крема      **MTN2030-0344**

полярно бяло      **MTN2030-0319**

активно бяло      **MTN2030-0325**

антрацит      **MTN2030-0414**

алуминий      **MTN2030-0460**

16 A, AC 250 V, CEE 7 Стандарт Лист I  
С детска защита.

## Капак за механизъм за контактен излаз без заземителен контакт



QuickFlex

Описание      Каталоген номер

**MTN2000-0000**

16 A, AC 250 V, CEE 7 Стандарт Лист I

### Характеристики:

- Подмяна на предния панел на допълнителни модули QuickFlex без демонтаж на контактните излази.
- Бързо затягащи се винтове на крачетата.
- Крачета за вграден монтаж с клеми с възвратни пружини
- Полирана галванизирани рамка, изолирана от монтажните крачета

С безвинтови клеми.

Монтаж с крачета и винтове.



QuickFlex

Описание      Каталоген номер

**MTN2001-0000**

16 A, AC 250 V, CEE 7 Стандарт Лист I

### Характеристики:

- Подмяна на предния панел на допълнителни модули QuickFlex без демонтаж на контактните излази.
- Бързо затягащи се винтове на крачетата.
- Крачета за вграден монтаж с клеми с възвратни пружини
- Полирана галванизирани рамка, изолирана от монтажните крачета

С винтови клеми/възвратни повдигащи се клеми за твърди и гъвкави кабели до 4 mm<sup>2</sup>.  
Монтаж с крачета и винтове.

## Контактни излази американски стандарт



## Контактен излаз, американски стандарт, 15 A



| Цвят | Каталожен номер |
|------|-----------------|
|------|-----------------|

## System M

|   |              |
|---|--------------|
| <input checked="" type="checkbox"/> крема | MTN2151-0344 |
| <input type="checkbox"/> полярно бяло     | MTN2151-0319 |
| <input type="checkbox"/> активно бяло     | MTN2151-0325 |
| <input type="checkbox"/> антрацит         | MTN2151-0414 |
| <input type="checkbox"/> алуминий         | MTN2151-0460 |

15 A, 125 V, 2P + E



## Контактен излаз, американски стандарт, с детска защита, 15 A



| Цвят | Каталожен номер |
|------|-----------------|
|------|-----------------|

## System M

|   |              |
|---|--------------|
| <input checked="" type="checkbox"/> крема | MTN2150-0344 |
| <input type="checkbox"/> полярно бяло     | MTN2150-0319 |
| <input type="checkbox"/> активно бяло     | MTN2150-0325 |
| <input type="checkbox"/> антрацит         | MTN2150-0414 |
| <input type="checkbox"/> алуминий         | MTN2150-0460 |

15 A, 125 V, 2P + E  
 С детска защита.  
 С винтови клеми.



## Контактен излаз, американски стандарт, 20 A



| Цвят | Каталожен номер |
|------|-----------------|
|------|-----------------|

## System M

|   |              |
|---|--------------|
| <input checked="" type="checkbox"/> крема | MTN2156-0344 |
| <input type="checkbox"/> полярно бяло     | MTN2156-0319 |
| <input type="checkbox"/> активно бяло     | MTN2156-0325 |
| <input type="checkbox"/> антрацит         | MTN2156-0414 |
| <input type="checkbox"/> алуминий         | MTN2156-0460 |

20 A, 125 V, 2P + E

## Контактни излази

## Контактни излази италиански стандарт

## Двоен контактен излаз, италиански стандарт, System M

| Цвят   | Каталожен номер     |
|--|---------------------|
| <b>System M</b>                              |                     |
| <input checked="" type="checkbox"/> крема    | <b>MTN2162-0344</b> |
| <input type="checkbox"/> полярно бяло        | <b>MTN2162-0319</b> |
| <input type="checkbox"/> активно бяло        | <b>MTN2162-0325</b> |
| <input checked="" type="checkbox"/> антрацит | <b>MTN2162-0414</b> |
| <input type="checkbox"/> алуминий            | <b>MTN2162-0460</b> |

**System M**

|  |                     |
|--|---------------------|
| <input checked="" type="checkbox"/> крема    | <b>MTN2162-0344</b> |
| <input type="checkbox"/> полярно бяло        | <b>MTN2162-0319</b> |
| <input type="checkbox"/> активно бяло        | <b>MTN2162-0325</b> |
| <input checked="" type="checkbox"/> антрацит | <b>MTN2162-0414</b> |
| <input type="checkbox"/> алуминий            | <b>MTN2162-0460</b> |

10/16 A, 2P + E

С детска защита.

С винтови клеми.

## Други контактни излази



## Капак за механизъм за USB зарядно устройство, System M



| Цвят   | Каталожен номер     |
|--|---------------------|
| <b>System M</b>                              |                     |
| <input checked="" type="checkbox"/> крема    | <b>MTN4367-0344</b> |
| <input type="checkbox"/> полярно бяло        | <b>MTN4367-0319</b> |
| <input type="checkbox"/> активно бяло        | <b>MTN4367-0325</b> |
| <input checked="" type="checkbox"/> антрацит | <b>MTN4367-0414</b> |
| <input type="checkbox"/> алуминий            | <b>MTN4367-0460</b> |

**System M**

За System M.

За механизъм за USB зарядно устройство.

**За комплектоване с:** механизъм за USB зарядно устройство MTN4366-0100

## Контактни излази



### USB зарядно устройство



| Описание | Каталожен номер |
|----------|-----------------|
|----------|-----------------|

**MTN4366-0100**

Захранване за USB 2.0 зарядно устройство с два изхода.

**Номинално напрежение:** AC 100-240 V  $\pm$  10 %, 50-60 Hz

**Консумация в режим на готовност:** < 0.1 W

**Изходно напрежение на USB изходите:** DC 5 V  $\pm$  5 %

**Номинален ток на изходите:** 1x2100 mA (използвайте само левия конектор) 2x1050 mA

**USB стандарт:** 2.0

**За комплектоване с:** капак за механизъм за USB зарядно устройство System M

MTN4367-03.. /04..

System Design MTN4367-60..

### USB зарядно устройство 2.4A тип A+C



| Описание | Каталожен номер |
|----------|-----------------|
|----------|-----------------|

**MTN4366-0110**

Захранване за USB, 1 USB порт тип A и 1 USB порт тип C.

За едновременно ползване – зареждане на 2 USB устройства с възможност за презареждане на батерията.

**Входящо напрежение**

**Номинално напрежение:** AC 100-240 V  $\pm$  10 %, 50-60 Hz

**Консумация в режим на изчакване:** < 0,1 W

**USB порт**

**Номинално напрежение:** DC 5 V  $\pm$  5 %

**Номинален ток:** 1x2400 mA

2x1200 mA

**USB стандарт:** 2.0

**За комплектоване с:** Капак за USB зарядно System M MTN4367-03.. /04..

System Design MTN4367-60..

## Телефонни розетки

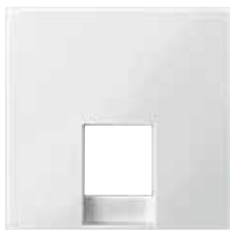

### Капак за телефонна розетка RJ11/RJ12, System M и Antique



| Цвят                                  | Каталожен номер  |
|---------------------------------------|------------------|
| <b>System M</b>                       |                  |
| <input type="checkbox"/> крема        | <b>MTN469644</b> |
| <input type="checkbox"/> полярно бяло | <b>MTN469619</b> |
| <input type="checkbox"/> активно бяло | <b>MTN469625</b> |
| <input type="checkbox"/> антрацит     | <b>MTN463514</b> |
| <input type="checkbox"/> алуминий     | <b>MTN463560</b> |
| <b>Antique</b>                        |                  |
| <input type="checkbox"/> полярно бял  | <b>MTN522319</b> |

### Механизъм за телефонна розетка RJ12, 4 контакта



| Описание  | Каталожен номер  |
|---|------------------|
|   | <b>MTN463501</b> |
| За свързване на аналогови и дигитални клеми с 4-полюсна розетка RJ12.<br><b>За комплектуване с:</b> капак за телефонна розетка RJ11/RJ12 System M MTN4696.., MTN4635..<br>System Design MTN4215-60..<br>Antique MTN4626.. |                  |

### Механизъм за телефонна розетка RJ12, 6 контакта



| Описание  | Каталожен номер  |
|---|------------------|
|   | <b>MTN463500</b> |
| За свързване на аналогови и дигитални клеми с 6-полюсна розетка RJ12.<br><b>За комплектуване с:</b> капак за телефонна розетка RJ11/RJ12 System M MTN4696.., MTN4635..<br>System Design MTN4215-60..<br>Antique MTN4626.. |                  |



### Капак за телефонна розетка с квадратен отвор, System M и Antique



| Цвят                                  | Каталожен номер  |
|---------------------------------------|------------------|
| <b>System M</b>                       |                  |
| <input type="checkbox"/> крема        | <b>MTN296044</b> |
| <input type="checkbox"/> полярно бяло | <b>MTN296019</b> |
| <input type="checkbox"/> активно бяло | <b>MTN296025</b> |
| <input type="checkbox"/> антрацит     | <b>MTN297914</b> |
| <input type="checkbox"/> алуминий     | <b>MTN297960</b> |
| <b>Antique</b>                        |                  |
| <input type="checkbox"/> полярно бял  | <b>MTN297819</b> |
| <input type="checkbox"/> месинг       | <b>MTN297843</b> |
| <input type="checkbox"/> крема        | <b>MTN297844</b> |

За System M.  
За механизми за свързване на високоговорител и на механизми за USB зарядно устройство, за вграден монтаж.  
**За комплектуване с:** Телефонна розетка TAE, тримодулна MTN465226/36  
Комбиниран контактен излаз RJ45/TAE (Cat 3) MTN465707  
Механизъм за розетка за високоговорител, едномодулен MTN466919/14  
Механизъм за розетка за високоговорител, двумодулен MTN467019/14  
USB зарядно устройство, за вграден монтаж MTN681799  
Механизъм за USB 2.0 зарядно устройство, едномодулен MTN4581-0000  
Механизъм за HDMI, едномодулен MTN4583-0000  
Механизъм VGA, едномодулен MTN4585-0000



## Телефонни розетки

## Телефонна розетка TAE, тримодулна



| Описание        | Каталожен номер  |
|-----------------|------------------|
| 2x6/6 NF/F, бял | <b>MTN465226</b> |
| 3x6 NFN, бял    | <b>MTN465236</b> |

За немския пазар.  
За свързване на аналогови телефони/спомогателни уреди. С винтови клеми.  
**2x6/6 NF/F:** 2 телефона 1 спомогателен уред  
**3x6 NFN:** 1 телефон, 2 спомогателни уреда  
**За комплектуване с:** капак за телефонна розетка с квадратен отвор System M MTN2960.., MTN2979..  
капак за телефонна розетка с квадратен отвор и поле за маркировка System Design MTN4250-60..  
капак за телефонна розетка с квадратен отвор Antique MTN2978..

## Телефонна розетка TAE, едномодулна



| Описание   | Каталожен номер  |
|------------|------------------|
| 1x6 F, бял | <b>MTN465206</b> |

За немския пазар.  
За свързване на аналогови телефони. С винтови клеми.  
**1x6 F:** 1 телефон  
**За комплектуване с:** капак за телефонна розетка с квадратен отвор System M MTN2960.., MTN2979..  
капак за телефонна розетка с квадратен отвор и поле за маркировка System Design MTN4250-60..  
капак за телефонна розетка с квадратен отвор Antique MTN2978..

## Комбиниран контактен излаз RJ45/TAE (Cat 3)



| Описание | Каталожен номер  |
|----------|------------------|
| бял      | <b>MTN465707</b> |

За свързване на телефон и устройство с аналогови или дигитални клеми чрез 8-полюсен RJ45 конектор. С винтови клеми.  
**За комплектуване с:** капак за телефонна розетка с квадратен отвор System M MTN2960.., MTN2979..  
капак за телефонна розетка с квадратен отвор и поле за маркировка System Design MTN4250-60..  
капак за телефонна розетка с квадратен отвор Antique MTN2978..

## Капак за телефонна розетка, 8-полюсна



| Цвят | Каталожен номер |
|------|-----------------|
|------|-----------------|

## System M

|                                       |                     |
|---------------------------------------|---------------------|
| <input type="checkbox"/> крема        | <b>MTN4260-0344</b> |
| <input type="checkbox"/> полярно бяло | <b>MTN4260-0319</b> |
| <input type="checkbox"/> активно бяло | <b>MTN4260-0325</b> |
| <input type="checkbox"/> антрацит     | <b>MTN289514</b>    |
| <input type="checkbox"/> алуминий     | <b>MTN289560</b>    |

## Antique

|                                      |                  |
|--------------------------------------|------------------|
| <input type="checkbox"/> полярно бял | <b>MTN286319</b> |
| <input type="checkbox"/> месинг      | <b>MTN286343</b> |
| <input type="checkbox"/> крема       | <b>MTN286344</b> |

**За комплектуване с:** механизъм за телефонна розетка, 8-полюсна MTN289500

## Механизъм за телефонна розетка, 8-полюсна



| Описание | Каталожен номер  |
|----------|------------------|
|          | <b>MTN289500</b> |

Френски стандарт.  
**За комплектуване с:** капак за телефонна розетка, 8-полюсна System M MTN4260-03.., MTN2895.., Antique MTN2863..



## TV/Радио/Сателитни розетки



## Капак за антена с два отвора



| Цвят | Каталожен номер |
|------|-----------------|
|------|-----------------|

## System M

|                                       |                     |
|---------------------------------------|---------------------|
| <input type="checkbox"/> крема        | <b>MTN4122-0344</b> |
| <input type="checkbox"/> полярно бяло | <b>MTN4122-0319</b> |
| <input type="checkbox"/> активно бяло | <b>MTN4122-0325</b> |
| <input type="checkbox"/> антрацит     | <b>MTN4122-0414</b> |
| <input type="checkbox"/> алуминий     | <b>MTN4122-0460</b> |

За коаксиални розетки за антена в линия в съответствие с DIN 45330, e.g., AEG, Astro, Bosch, Fuba, Hirschmann, Kathrein, Philips, Polytron, Siemens, Wisi, Zehnder и т.н.

**За комплектоване с:** механизъм за междинна розетка на антена, 2 изхода R/TV+SAT MTN466098, механизъм на крайна розетка на антена, 2 изхода R/TV+SAT MTN466099

**Съдържание:** без декоративна рамка.



## Капак за антена 2/3 отвора



| Цвят | Каталожен номер |
|------|-----------------|
|------|-----------------|

## System M

|                                       |                  |
|---------------------------------------|------------------|
| <input type="checkbox"/> крема        | <b>MTN296744</b> |
| <input type="checkbox"/> полярно бяло | <b>MTN296719</b> |
| <input type="checkbox"/> активно бяло | <b>MTN296725</b> |
| <input type="checkbox"/> антрацит     | <b>MTN297514</b> |
| <input type="checkbox"/> алуминий     | <b>MTN297560</b> |

## Antique

|                                      |                  |
|--------------------------------------|------------------|
| <input type="checkbox"/> полярно бял | <b>MTN294119</b> |
| <input type="checkbox"/> месинг      | <b>MTN294143</b> |
| <input type="checkbox"/> крема       | <b>MTN294144</b> |

За AEG, Astro, Bosch, Fuba, Hirschmann, Kathrein, Philips, Polytron, Siemens, Wisi, Zehnder и т.н. Може да бъде използван и третия отвор за сателитен контактен излаз.

**За комплектоване с:** механизъм на междинна розетка за антена, 2 изхода R/TV+SAT MTN466098, механизъм на крайна розетка за антена 2 изхода R/TV+SAT MTN466099, механизъм на единична розетка за антена, 3 изхода TV+FM+SAT MTN466097

## TV/аудио розетки

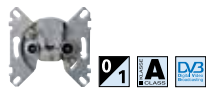
Механизъм за междинна розетка  
за антена, 2 изхода R/TV+SAT

| Описание | Каталожен номер  |
|----------|------------------|
|          | <b>MTN466098</b> |

DIN EN 50083-1/A1, DIN EN 80083-2/A1  
Широколентовата разклонителна кутия за системи с пълнен контур в широколентовия кабел, във въздушни комунални и разпределителни системи за сателитен сигнал. Подходящи за кутии за вграден монтаж от Ø 55-65 mm.  
Монтаж с крачета и винтове.  
**За комплектуване с:** капак за розетка за антена 2/3 отвора System M MTN2967..., MTN2975..  
капак за розетка за антена 2/3 отвора System M MTN4122-03.. /-04..  
капак за розетка за антена 2/3 отвора System Design MTN4123-60..  
Antique MTN2941..

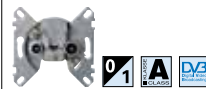
Механизъм за крайна розетка за антена,  
2 изхода R/TV+SAT

| Описание | Каталожен номер  |
|----------|------------------|
|          | <b>MTN466099</b> |

DIN EN 50083-1/A1, DIN EN 80083-2/A1  
Широколентовата разклонителна кутия за системи с разклонена верига и разпределение тип звезда, във въздушни комунални и разпределителни системи за сателитен сигнал. С постояннотоков пренос чрез TV връзката. Подходящи за кутии за вграден монтаж от Ø 55-65 mm.  
Монтаж с крачета и винтове.  
**Постояннотоково пренос:** макс. 24 V/400 mA  
**Сигнал:** 22 kHz и DiSEqC  
**За комплектуване с:** капак за розетка за антена 2/3 отвора System M MTN2967..., MTN2975..  
капак за розетка за антена 2 отвора System M MTN4122-03.. /-04..  
капак за розетка за антена 2/3 отвора System Design MTN4123-60..  
Antique MTN2941..

## Механизъм за единична розетка за антена, 3 изхода TV+FM+SAT

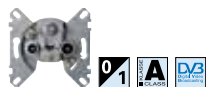

| Описание | Каталожен номер  |
|----------|------------------|
|          | <b>MTN466097</b> |

DIN EN 50083-1/A1, DIN EN 80083-2/A1  
Единичен сателитен контактен излаз, 3-модулен. За индивидуални системи с разклонена верига и разпределение тип звезда, във въздушни комунални и разпределителни системи за сателитен сигнал. С постояннотоков пренос чрез сателитната връзка. Подходящи за кутии за вграден монтаж от Ø 55-65 mm.  
Монтаж с крачета и винтове.  
**Постояннотоков пренос:** макс. 24 V/320 mA  
**Сигнал:** 22 kHz and DiSEqC  
**За комплектуване с:** капак за розетка за антена 2/3 отвора System M MTN2967..., MTN2975..  
System Design MTN4123-60..  
Antique MTN2941..



## Капак обозначен с FM+TV за розетка на антена



| Цвят | Каталожен номер |
|------|-----------------|
|------|-----------------|

## System M

|                                       |                  |
|---------------------------------------|------------------|
| <input type="checkbox"/> крема        | <b>MTN299944</b> |
| <input type="checkbox"/> полярно бяло | <b>MTN299919</b> |
| <input type="checkbox"/> активно бяло | <b>MTN299925</b> |
| <input type="checkbox"/> антрацит     | <b>MTN299514</b> |
| <input type="checkbox"/> алуминий     | <b>MTN299560</b> |

## Antique

|                                      |                  |
|--------------------------------------|------------------|
| <input type="checkbox"/> полярно бял | <b>MTN299619</b> |
|--------------------------------------|------------------|

**За комплектуване с:** розетка за антена, двумодулна (TV+FM) MTN299203, MTN299204, MTN299205

## TV/аудио розетки

## Розетка за антена, двумодулна (TV+FM)



| Описание         | Каталожен номер  |
|------------------|------------------|
| единична розетка | <b>MTN299203</b> |

Подходящо за монтаж в монтажна кутия с размер 60.  
Без крачета, за винтов монтаж.  
**За комплектуване с:** капак, обозначен с FM+TV за розетка за антена System M MTN2999..., MTN2995..., Antique MTN2997..



| Описание         | Каталожен номер  |
|------------------|------------------|
| междинна розетка | <b>MTN299204</b> |

Подходящо за монтаж в монтажна кутия с размер 60.  
Без крачета, за винтов монтаж.  
**За комплектуване с:** капак, обозначен с FM+TV за розетка за антена System M MTN2999..., MTN2995..., Antique MTN2997..

## Розетка за антена, двумодулна (TV+FM)



| Описание       | Каталожен номер  |
|----------------|------------------|
| крайна розетка | <b>MTN299205</b> |

Подходящо за монтаж в монтажна кутия с размер 60.  
Без крачета, за винтов монтаж.  
**За комплектуване с:** капак обозначен с FM+TV за розетка на антена System M MTN2999..., MTN2995..., Antique MTN2997..

## Капак обозначен с R/TV+SAT за розетка за антена



| Цвят | Каталожен номер |
|------|-----------------|
|------|-----------------|

## System M

|                                       |                  |
|---------------------------------------|------------------|
| <input type="checkbox"/> крема        | <b>MTN299844</b> |
| <input type="checkbox"/> полярно бяло | <b>MTN299819</b> |
| <input type="checkbox"/> активно бяло | <b>MTN299825</b> |
| <input type="checkbox"/> антрацит     | <b>MTN299214</b> |
| <input type="checkbox"/> алуминий     | <b>MTN299260</b> |

**За комплектуване с:** механизъм за единична розетка за антена, 2 изхода R/TV+SAT MTN299200, механизъм за междинна розетка за антена, 2 изхода R/TV+SAT MTN299201, механизъм за крайна розетка за антена, 2 изхода R/TV+SAT MTN299202

## Механизъм за единична розетка за антена, 2 изхода R/TV+SAT



| Описание         | Каталожен номер  |
|------------------|------------------|
| единична розетка | <b>MTN299200</b> |

Подходящо за монтаж в монтажна кутия с размер 60.  
Без крачета, за винтов монтаж.  
**За комплектуване с:** капак обозначен с R/TV+SAT за розетка за антена System M MTN2998..., MTN2992..., Antique MTN2996..

## Механизъм за междинна розетка за антена, 2 изхода R/TV+SAT



| Описание         | Каталожен номер  |
|------------------|------------------|
| междинна розетка | <b>MTN299201</b> |

Подходящо за монтаж в монтажна кутия с размер 60.  
Без крачета, за винтов монтаж.  
**За комплектуване с:** капак обозначен с R/TV+SAT за розетка за антена System M MTN2998..., MTN2992..., Antique MTN2996..



## TV/аудио розетки

### Механизъм за крайна розетка за антена 2 изхода R/TV+SAT



| Описание       | Каталожен номер  |
|----------------|------------------|
| крайна розетка | <b>MTN299202</b> |

Подходящо за монтаж в монтажна кутия с размер 60.

Без крачета, за винтов монтаж.

**За комплектоване с:** капак обозначен с R/TV+SAT за розетка за антена System M MTN2998..., MTN2992..., Antique MTN2996..



### Розетка за аудио/видео връзка



| Цвят                                  | Каталожен номер     |
|---------------------------------------|---------------------|
| <input type="checkbox"/> крема        | <b>MTN4351-0344</b> |
| <input type="checkbox"/> полярно бяло | <b>MTN4351-0319</b> |
| <input type="checkbox"/> активно бяло | <b>MTN4351-0325</b> |
| <input type="checkbox"/> антрацит     | <b>MTN4351-0414</b> |
| <input type="checkbox"/> алуминий     | <b>MTN4351-0460</b> |

### System M

|                                       |                     |
|---------------------------------------|---------------------|
| <input type="checkbox"/> крема        | <b>MTN4351-0344</b> |
| <input type="checkbox"/> полярно бяло | <b>MTN4351-0319</b> |
| <input type="checkbox"/> активно бяло | <b>MTN4351-0325</b> |
| <input type="checkbox"/> антрацит     | <b>MTN4351-0414</b> |
| <input type="checkbox"/> алуминий     | <b>MTN4351-0460</b> |

С три чинчови излаза.  
Цветовете: жълт, червен и бял.  
Позлатени контакти.  
Контакти със запоеани връзки.

### Розетка за връзка за видео-компонент



| Цвят                                  | Каталожен номер     |
|---------------------------------------|---------------------|
| <input type="checkbox"/> крема        | <b>MTN4353-0344</b> |
| <input type="checkbox"/> полярно бяло | <b>MTN4353-0319</b> |
| <input type="checkbox"/> активно бяло | <b>MTN4353-0325</b> |
| <input type="checkbox"/> антрацит     | <b>MTN4353-0414</b> |
| <input type="checkbox"/> алуминий     | <b>MTN4353-0460</b> |

### System M

|                                       |                     |
|---------------------------------------|---------------------|
| <input type="checkbox"/> крема        | <b>MTN4353-0344</b> |
| <input type="checkbox"/> полярно бяло | <b>MTN4353-0319</b> |
| <input type="checkbox"/> активно бяло | <b>MTN4353-0325</b> |
| <input type="checkbox"/> антрацит     | <b>MTN4353-0414</b> |
| <input type="checkbox"/> алуминий     | <b>MTN4353-0460</b> |

С три чинчови излаза.  
Цветовете: червен, зелен и син.  
Позлатени контакти.  
Контакти със запоеани връзки.

### Розетка за аудио връзка, System M



| Цвят                                  | Каталожен номер     |
|---------------------------------------|---------------------|
| <input type="checkbox"/> крема        | <b>MTN4350-0344</b> |
| <input type="checkbox"/> полярно бяло | <b>MTN4350-0319</b> |
| <input type="checkbox"/> активно бяло | <b>MTN4350-0325</b> |
| <input type="checkbox"/> антрацит     | <b>MTN4350-0414</b> |
| <input type="checkbox"/> алуминий     | <b>MTN4350-0460</b> |

### System M

|                                       |                     |
|---------------------------------------|---------------------|
| <input type="checkbox"/> крема        | <b>MTN4350-0344</b> |
| <input type="checkbox"/> полярно бяло | <b>MTN4350-0319</b> |
| <input type="checkbox"/> активно бяло | <b>MTN4350-0325</b> |
| <input type="checkbox"/> антрацит     | <b>MTN4350-0414</b> |
| <input type="checkbox"/> алуминий     | <b>MTN4350-0460</b> |

## Аудио розетки



## Капак за аудио розетка с квадратен отвор, System M



| Цвят                                  | Каталожен номер  |
|---------------------------------------|------------------|
| <b>System M</b>                       |                  |
| <input type="checkbox"/> крема        | <b>MTN296044</b> |
| <input type="checkbox"/> полярно бяло | <b>MTN296019</b> |
| <input type="checkbox"/> активно бяло | <b>MTN296025</b> |
| <input type="checkbox"/> антрацит     | <b>MTN297914</b> |
| <input type="checkbox"/> алуминий     | <b>MTN297960</b> |
| <b>Antique</b>                        |                  |
| <input type="checkbox"/> полярно бял  | <b>MTN297819</b> |
| <input type="checkbox"/> месинг       | <b>MTN297843</b> |
| <input type="checkbox"/> крема        | <b>MTN297844</b> |

За System M.

За механизъм за връзка с високоговорители или USB интерфейс с вграден монтаж.

**За комплектуване с:** Телефонна розетка TAE, тримодулна MTN465226/36

Комбиниращ контактен излаз RJ45/TAE (Cat 3) MTN465707

Механизъм за високоговорител, едномодулен MTN466919/14

механизъм за високоговорител, двумодулна MTN467019/14

USB интерфейс, вграден монтаж MTN681799

USB 2.0 интерфейс, едномодулен MTN4581-0000

HDMI механизъм, едномодулен MTN4583-0000

VGA механизъм, едномодулен MTN4585-0000

## Механизъм за високоговорител, единичен



| Описание    | Каталожен номер  |
|-------------|------------------|
| полярно бял | <b>MTN466919</b> |
| антрацит    | <b>MTN466914</b> |

Полюсите са обозначени с различни цветове.

Максимално сечение на проводник 10 mm<sup>2</sup>.

С бързи клеми за включване.

С винтови клеми на гърба.

**За комплектуване с:** капак с квадратен отвор System M MTN2960..., MTN2979..

капак с квадратен отвор и поле за маркировка System Design MTN4250-60..

капак с квадратен отвор Antique MTN2978..

## Механизъм за високоговорител, двоен



| Описание    | Каталожен номер  |
|-------------|------------------|
| полярно бял | <b>MTN467019</b> |
| антрацит    | <b>MTN467014</b> |

Полюсите са обозначени с различни цветове.

Максимално сечение на проводник 10 mm<sup>2</sup>.

С бързи клеми за включване.

С винтови клеми на гърба.

**За комплектуване с:** капак с квадратен отвор System M MTN2960..., MTN2979..

капак с квадратен отвор и поле за маркировка System Design MTN4250-60..

капак с квадратен отвор Antique MTN2978..

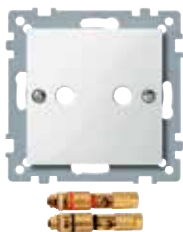

## Капак за механизъм за високоговорител



| Цвят | Каталожен номер |
|------|-----------------|
|------|-----------------|

## System M

|   |                  |
|---|------------------|
| <input checked="" type="checkbox"/> крема | <b>MTN468844</b> |
| <input type="checkbox"/> полярно бяло     | <b>MTN468819</b> |
| <input type="checkbox"/> активно бяло     | <b>MTN468825</b> |
| <input type="checkbox"/> антрацит         | <b>MTN469314</b> |
| <input type="checkbox"/> алуминий         | <b>MTN469360</b> |

За високоговорител с конектори макс. 10 mm<sup>2</sup>.

**Съдържание:** С два конектора за високоговорители, позлатени контакти.

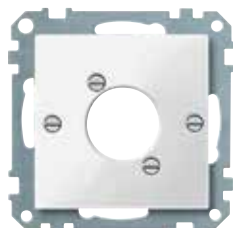

## Капак за XLR аудио конектор



| Цвят | Каталожен номер |
|------|-----------------|
|------|-----------------|

## System M

|   |                  |
|---|------------------|
| <input checked="" type="checkbox"/> крема | <b>MTN468044</b> |
| <input type="checkbox"/> полярно бяло     | <b>MTN468019</b> |
| <input type="checkbox"/> активно бяло     | <b>MTN468025</b> |
| <input type="checkbox"/> антрацит         | <b>MTN468914</b> |
| <input type="checkbox"/> алуминий         | <b>MTN468960</b> |

За XLR кръгли аудио конектори за контакти Binder, Cannon, Neutrik P и др.

## Капак за комуникационни розетки



## Едномодулен капак за RJ45 конектори на Schneider Electric



| Цвят                                  | Каталожен номер  |
|---------------------------------------|------------------|
| <b>System M</b>                       |                  |
| <input type="checkbox"/> крема        | <b>MTN469844</b> |
| <input type="checkbox"/> полярно бяло | <b>MTN469819</b> |
| <input type="checkbox"/> активно бяло | <b>MTN469825</b> |
| <input type="checkbox"/> антрацит     | <b>MTN465814</b> |
| <input type="checkbox"/> алуминий     | <b>MTN465860</b> |
| <b>Antique</b>                        |                  |
| <input type="checkbox"/> полярно бял  | <b>MTN466419</b> |
| <input type="checkbox"/> месинг       | <b>MTN466443</b> |
| <input type="checkbox"/> крема        | <b>MTN466444</b> |

С поле за етикет.

С плъзгащо се капаче.

**За комплектуване с:** комуникационна розетка RJ45 на Schneider Electric, единична, Cat5e STP MTN4575-0011

комуникационна розетка RJ45 на Schneider Electric, единична, Cat5e UTP MTN4575-0001

комуникационна розетка RJ45 на Schneider Electric, единична, Cat6 STP MTN4576-0021

комуникационна розетка RJ45 на Schneider Electric, единична, Cat6 UTP MTN4576-0001  
механизъм за конектор Schneider Electric, единичен/двоен MTN4575-0000

## Комуникационна розетка RJ45 на Schneider Electric, едномодулна, Cat5e STP



| Описание | Каталожен номер     |
|----------|---------------------|
|          | <b>MTN4575-0011</b> |

**За комплектуване с:** капак едномодулен за Schneider Electric RJ45 конектор System M MTN4698.., MTN4658.., Antique MTN4664..

## Комуникационна розетка RJ45 на Schneider Electric, едномодулна, Cat5e UTP



| Описание | Каталожен номер     |
|----------|---------------------|
|          | <b>MTN4575-0001</b> |

**За комплектуване с:** капак едномодулен за Schneider Electric RJ45 конектор System M MTN4698.., MTN4658.., Antique MTN4664..

## Комуникационна розетка RJ45 на Schneider Electric, едномодулна, Cat6 STP



| Описание | Каталожен номер     |
|----------|---------------------|
|          | <b>MTN4576-0021</b> |

**За комплектуване с:** капак едномодулен за Schneider Electric RJ45 конектор System M MTN4698.., MTN4658.., Antique MTN4664..

## Комуникационна розетка RJ45 на Schneider Electric, едномодулна, Cat6 UTP



| Описание | Каталожен номер     |
|----------|---------------------|
|          | <b>MTN4576-0001</b> |

**За комплектуване с:** капак едномодулен за Schneider Electric RJ45 конектор System M MTN4698.., MTN4658.., Antique MTN4664..

## Механизъм за конектор Schneider Electric, едномодулен/двумодулен



| Описание | Каталожен номер     |
|----------|---------------------|
|          | <b>MTN4575-0000</b> |

**За комплектуване с:** капак едномодулен за Schneider Electric RJ45 конектор System M MTN4698.., MTN4658.., Antique MTN4664..

капак двумодулен за Schneider Electric RJ45-конектор System M MTN4699.., MTN4665.., Antique MTN4666..



## Капак за комуникационни розетки



## Капак за RJ45 механизъм, едномодулен, System M



| Цвят | Каталожен номер |
|------|-----------------|
|------|-----------------|

**System M**

|                                       |                  |
|---------------------------------------|------------------|
| <input type="checkbox"/> крема        | <b>MTN296244</b> |
| <input type="checkbox"/> полярно бяло | <b>MTN296219</b> |
| <input type="checkbox"/> активно бяло | <b>MTN296225</b> |
| <input type="checkbox"/> антрацит     | <b>MTN298314</b> |
| <input type="checkbox"/> алуминий     | <b>MTN298360</b> |

**Antique**

|                                      |                  |
|--------------------------------------|------------------|
| <input type="checkbox"/> полярно бял | <b>MTN291819</b> |
| <input type="checkbox"/> крема       | <b>MTN291844</b> |

За System M.

За RJ45 механизми 8 (Cat 5e), RJ45 механизми на Rutenbeck или E-DAT модули на BTR.

**За комплектоване с:** RJ45 механизъм 8 Cat 5e MTN465721

RJ45 комуникационна розетка 8 Cat 6<sub>A</sub> ISO

| Цвят | Каталожен номер |
|------|-----------------|
|------|-----------------|

**MTN4530-0000**

За свързване на аналогови и дигитални устройства, използващи 8-полюсен RJ45 излаз.

Свързване през LSA клеми. С винтово свързване.

Универсална комуникационна розетка RJ45 за мрежи Cat.6<sub>A</sub>, Клас E<sub>A</sub> (10 Gbit/s / 500 MHz).

Cat. 6<sub>A</sub> в съответствие с ISO/IEC 11801:2011-06 и DIN EN 50173-1:2011-09.

GHMT сертифицирана.

Подходящи за PoE+ (захранване през ethernet) в съответствие с IEEE 802.3at.

Над 1000 цикъла на включване. Универсален вход за гъвкав кабел.

Защита срещу погрешно включване на RJ 11/12.

**За комплектоване с:** Капак за комуникационна розетка RJ45, едномодулна System M

MTN2962.., MTN2983..

System Design MTN4521-60..

Antique MTN2918..



# Комуникационни розетки



## Капак за механизъм RJ 11/RJ 45, едномодулен



| Цвят | Каталожен номер |
|------|-----------------|
|------|-----------------|

### System M

|                                       |                  |
|---------------------------------------|------------------|
| <input type="checkbox"/> крема        | <b>MTN291544</b> |
| <input type="checkbox"/> полярно бяло | <b>MTN291519</b> |
| <input type="checkbox"/> активно бяло | <b>MTN291525</b> |
| <input type="checkbox"/> антрацит     | <b>MTN291114</b> |
| <input type="checkbox"/> алуминий     | <b>MTN291160</b> |

За System M. За модули Lexcom.



## Капак двумодулен за конектор RJ45 на Schneider Electric



| Цвят | Каталожен номер |
|------|-----------------|
|------|-----------------|

### System M

|                                       |                  |
|---------------------------------------|------------------|
| <input type="checkbox"/> крема        | <b>MTN469944</b> |
| <input type="checkbox"/> полярно бяло | <b>MTN469919</b> |
| <input type="checkbox"/> активно бяло | <b>MTN469925</b> |
| <input type="checkbox"/> антрацит     | <b>MTN466514</b> |
| <input type="checkbox"/> алуминий     | <b>MTN466560</b> |

### Antique

|                                      |                  |
|--------------------------------------|------------------|
| <input type="checkbox"/> полярно бял | <b>MTN466619</b> |
| <input type="checkbox"/> месинг      | <b>MTN466643</b> |
| <input type="checkbox"/> крема       | <b>MTN466644</b> |

С поле за етикет.

С вграден спирателен райбер.

**За комплектоване с:** комуникационна розетка RJ45 на Schneider Electric, двумодулна, Cat5e FTP MTN4575-0012

комуникационна розетка RJ45 на Schneider Electric, двумодулна, Cat6 STP MTN4576-0022

комуникационна розетка RJ45 на Schneider Electric, двумодулна, Cat6 UTP MTN4576-0002

комуникационна розетка RJ45 на Schneider Electric, двумодулна, Cat5e UTP MTN4575-0002

Механизъм за конектор Schneider Electric, едномодулен/двумодулен MTN4575-0000

# Комуникационни розетки

## Комуникационна розетка RJ45 на Schneider Electric, двумодулна, Cat5e FTP



| Описание | Каталожен номер     |
|----------|---------------------|
|          | <b>MTN4575-0012</b> |

**За комплектуване с:** капак двумодулен за конектор RJ45 на Schneider Electric System M MTN4699.., MTN4665.. System Design MTN4572-60.., MTN4574-60.. Antique MTN4666..

## Комуникационна розетка RJ45 на Schneider Electric, двумодулна, Cat6 STP



| Описание | Каталожен номер     |
|----------|---------------------|
|          | <b>MTN4576-0022</b> |

**За комплектуване с:** капак двумодулен за конектор RJ45 на Schneider Electric System M MTN4699.., MTN4665.. System Design MTN4572-60.., MTN4574-60.. Antique MTN4666..

## Комуникационна розетка RJ45 на Schneider Electric, двумодулна, Cat6 UTP



| Описание | Каталожен номер     |
|----------|---------------------|
|          | <b>MTN4576-0002</b> |

**За комплектуване с:** капак двумодулен за конектор RJ45 на System M MTN4699.., MTN4665.. System Design MTN4572-60.., MTN4574-60.. Antique MTN4666..

## Комуникационна розетка RJ45 на Schneider Electric, двумодулна, Cat5e UTP



| Описание | Каталожен номер     |
|----------|---------------------|
|          | <b>MTN4575-0002</b> |

**За комплектуване с:** капак двумодулен за конектор RJ45 на System M MTN4699.., MTN4665.. System Design MTN4572-60.., MTN4574-60.. Antique MTN4666..

## Механизъм за комуникационна розетка на Schneider Electric, едномодулна/двумодулна



| Описание | Каталожен номер     |
|----------|---------------------|
|          | <b>MTN4575-0000</b> |

**За комплектуване с:** капак за конектор RJ45 на Schneider Electric, едномодулен System M MTN4698.., MTN4658.. Antique MTN4664..  
капак за конектор RJ45 на Schneider Electric, двумодулен System M MTN4699.., MTN4665.. System Design MTN4572-60.., MTN4574-60.. Antique MTN4666..



## Капак за RJ45 механизъм, двумодулен, System M и Antique



| Цвят                                  | Каталожен номер  |
|---------------------------------------|------------------|
| <b>System M</b>                       |                  |
| <input type="checkbox"/> крема        | <b>MTN296144</b> |
| <input type="checkbox"/> полярно бяло | <b>MTN296119</b> |
| <input type="checkbox"/> активно бяло | <b>MTN296125</b> |
| <input type="checkbox"/> антрацит     | <b>MTN298014</b> |
| <input type="checkbox"/> алуминий     | <b>MTN298060</b> |
| <b>Antique</b>                        |                  |
| <input type="checkbox"/> полярно бял  | <b>MTN292619</b> |
| <input type="checkbox"/> месинг       | <b>MTN292643</b> |
| <input type="checkbox"/> крема        | <b>MTN292644</b> |

За System M.

За механизми RJ45 8/8, 2x8, Линия 21 механизъм RJ45 8/8, механизми RJ45 на Rutenbeck и E-DAT на BTR.

**За комплектоване с:** механизъм RJ45 8/8 Cat 6 MTN465706

## Механизъм RJ45 8/8 Cat 6



| Описание | Каталожен номер  |
|----------|------------------|
| бял      | <b>MTN465706</b> |

Cat. 6 / Cat. 6<sub>A</sub> ISO

За свързване на аналогови или дигитални клемореди с два 8-полюсни RJ45 конектора.

Връзка с LSA клеми.

Монтаж с винтове.

Универсална комуникационна розетка RJ45 за мрежи Cat.6<sub>A</sub>, Клас E<sub>A</sub> (10 Gbit/s / 500 MHz).

Cat. 6<sub>A</sub> в съответствие с ISO/IEC 11801:2011-06 и DIN EN 50173-1:2011-09.

В съответствие с GHMT.

Подходящ за PoE+ (захранване по мрежата) в съответствие с IEEE 802.3at.

Над 1000 цикъла на включване.

Универсален вход за гъвкав кабел.

Защитена срещу погрешно включване на RJ 11/12.

**За комплектоване с:** капак за механизъм RJ45, двумодулен System M MTN2961..., MTN2980..

System Design MTN4522-60..

Antique MTN2926..

# Комуникационни розетки



## Капак за двумодулен жак с плъзгащ се капак за защита от прах, System M



Цвят                      Каталоген номер

### System M

|  |                     |
|--|---------------------|
| <input checked="" type="checkbox"/> крема    | <b>MTN4562-0344</b> |
| <input type="checkbox"/> полярно бяло        | <b>MTN4562-0319</b> |
| <input type="checkbox"/> активно бяло        | <b>MTN4562-0325</b> |
| <input checked="" type="checkbox"/> антрацит | <b>MTN4562-0414</b> |
| <input checked="" type="checkbox"/> алуминий | <b>MTN4562-0460</b> |

Подходящ за крепежни плочки за модулни жак конектори. С два отвора и плъзгащ се капак за защита от прах.

**За комплектоване с:** крепежни плочки за модул жак конектор MTN4566-00..

## Капак за двумодулен жак с плъзгащ се капак за защита от прах и поле за маркировка, System M



Цвят                      Каталоген номер

|  |                     |
|--|---------------------|
| <input checked="" type="checkbox"/> крема    | <b>MTN4564-0344</b> |
| <input type="checkbox"/> полярно бяло        | <b>MTN4564-0319</b> |
| <input type="checkbox"/> активно бяло        | <b>MTN4564-0325</b> |
| <input checked="" type="checkbox"/> антрацит | <b>MTN4564-0414</b> |
| <input checked="" type="checkbox"/> алуминий | <b>MTN4564-0460</b> |

Подходящ за крепежни плочки за модулни жак конектори. С два отвора и плъзгащ се капак за защита от прах.

**За комплектоване с:** крепежни плочки за модул жак конектор MTN4566-00..

**Акcesoари:** ленти с етикети System M MTN230900

## Крепежни плочки за модул жак конектор



Описание                      Каталоген номер

|           |                     |
|-----------|---------------------|
| червена   | <b>MTN4566-0006</b> |
| черна     | <b>MTN4566-0003</b> |
| прозрачна | <b>MTN4566-0080</b> |
| зелена    | <b>MTN4566-0004</b> |

Подходяща за комуникационни конектори.

**За комплектоване с:** капак за двумодулен жак с плъзгащ се капак за защита от прах System M MTN4562-03.. /-04..

капак за двумодулен жак с поле за етикет и плъзгащ се капак за защита от прах System M MTN4564-03.. /-04..

System Design MTN4564-60..



## Комуникационна розетка за кийстоун конектор RJ45, наклонена, двумодулна, с монтажна рамка, с поле за маркировка и плъзгащ се капак за защита от прах



Цвят                      Каталоген номер

### System M

|  |                     |
|--|---------------------|
| <input checked="" type="checkbox"/> крема    | <b>MTN4568-0344</b> |
| <input type="checkbox"/> полярно бяло,       | <b>MTN4568-0319</b> |
| <input type="checkbox"/> активно бяло        | <b>MTN4568-0325</b> |
| <input checked="" type="checkbox"/> антрацит | <b>MTN4568-0414</b> |
| <input checked="" type="checkbox"/> алуминий | <b>MTN4568-0460</b> |

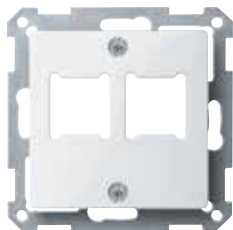

## Капак за RJ11/RJ45 механизъм, двумодулен



| Цвят | Каталожен номер |
|------|-----------------|
|------|-----------------|

**System M**

|                                       |                  |
|---------------------------------------|------------------|
| <input type="checkbox"/> крема        | <b>MTN291644</b> |
| <input type="checkbox"/> полярно бяло | <b>MTN291619</b> |
| <input type="checkbox"/> активно бяло | <b>MTN291625</b> |
| <input type="checkbox"/> антрацит     | <b>MTN291214</b> |
| <input type="checkbox"/> алуминий     | <b>MTN291260</b> |

За System M.  
За модули Lexcom.



## Носеща декоративна рамка с капачка за механизми в съответствие с DIN 41524



| Цвят | Каталожен номер |
|------|-----------------|
|------|-----------------|

**System M**

|                                       |                  |
|---------------------------------------|------------------|
| <input type="checkbox"/> крема        | <b>MTN290344</b> |
| <input type="checkbox"/> полярно бяло | <b>MTN290319</b> |
| <input type="checkbox"/> активно бяло | <b>MTN290325</b> |
| <input type="checkbox"/> антрацит     | <b>MTN296414</b> |
| <input type="checkbox"/> алуминий     | <b>MTN296460</b> |

**Antique**

|                                      |                  |
|--------------------------------------|------------------|
| <input type="checkbox"/> полярно бял | <b>MTN297719</b> |
| <input type="checkbox"/> месинг      | <b>MTN297743</b> |
| <input type="checkbox"/> крема       | <b>MTN297744</b> |

Може да се използва за командни и сигнални устройства за монтаж с отвор Ø 16 mm (напр. Lumitas).  
С възможност за отваряне на допълнителен отвор.

## Комуникационни розетки







| Капак за командни устройства  |                  | Капак за ключ за аварийно прекъсване   |                  |
|---|------------------|--|------------------|
|        |                  |       |                  |
| Цвят  | Каталожен номер  | Цвят   | Каталожен номер  |
| <b>System M</b>   |                  |  |                  |
|  крема | <b>MTN393844</b> |  жълт | <b>MTN393803</b> |
| <input type="checkbox"/> полярно бяло   | <b>MTN393819</b> |  |                  |
| <input type="checkbox"/> активно бяло   | <b>MTN393825</b> |  |                  |
| <input type="checkbox"/> антрацит   | <b>MTN393914</b> |  |                  |
| <input type="checkbox"/> алуминий   | <b>MTN393960</b> |  |                  |

Монтаж в един отвор Ø 22.5 mm.  
За Klöckner-Moeller, Lumitas, Square D и т.н.  
Без крачета, за винтов монтаж.

Монтаж в един отвор Ø 22.5 mm.  
За Klöckner-Moeller, Lumitas, Square D и т.н.  
Без крачета, за винтов монтаж.



| Междинен пръстен за комбинирани механизми в съответствие с DIN 49075                      |                  | Междинен пръстен с капаче за комбинирани механизми в съответствие с DIN 49075               |                  |
|---|------------------|---|------------------|
|         |                  |         |                  |
| Цвят  | Каталожен номер  | Цвят  | Каталожен номер  |
| <b>System M</b>   |                  |   |                  |
|  крема | <b>MTN518544</b> |  крема | <b>MTN518644</b> |
| <input type="checkbox"/> полярно бяло   | <b>MTN518519</b> | <input type="checkbox"/> полярно бяло   | <b>MTN518619</b> |
| <input type="checkbox"/> активно бяло   | <b>MTN518525</b> | <input type="checkbox"/> активно бяло   | <b>MTN518625</b> |
| <input type="checkbox"/> антрацит   | <b>MTN518114</b> | <input type="checkbox"/> антрацит   | <b>MTN518214</b> |
| <input type="checkbox"/> алуминий   | <b>MTN518160</b> | <input type="checkbox"/> алуминий   | <b>MTN518260</b> |
| <input type="checkbox"/> месинг   | <b>MTN517453</b> |   |                  |

Могат да бъдат интегрирани всички стандартизирани комбинирани механизми в съответствие с DIN 49075.  
Например, TAE, модулна жак, комуникационни системи от PANDUIT (PAN-NET), Ackermann WAE, WAEG, BTR и др.

| Antique   |                  |
|---|------------------|
| <input type="checkbox"/> полярно бяло   | <b>MTN516119</b> |
|  крема | <b>MTN516144</b> |

Могат да бъдат интегрирани всички стандартизирани комбинирани механизми в съответствие с DIN 49075.  
Например, TAE, модулна жак, комуникационни системи от PANDUIT (PAN-NET), Ackermann WAE, WAG, BTR и др.

## Механизми и аксесоари за комуникационни розетки



## Капак с квадратен отвор, System M



| Цвят | Каталожен номер |
|------|-----------------|
|------|-----------------|

## System M

|                                       |                  |
|---------------------------------------|------------------|
| <input type="checkbox"/> крема        | <b>MTN296044</b> |
| <input type="checkbox"/> полярно бяло | <b>MTN296019</b> |
| <input type="checkbox"/> активно бяло | <b>MTN296025</b> |
| <input type="checkbox"/> антрацит     | <b>MTN297914</b> |
| <input type="checkbox"/> алуминий     | <b>MTN297960</b> |

За System M.

За механизъм за свързване на високоговорител и механизъм за USB зарядно устройство за вграден монтаж.

**За комплектуване с:** телефонна розетка TAE, едномодулна MTN465206  
телефонна розетка TAE, тримодулна MTN465226/36  
комбиниран контактен излаз RJ45/TAE (Cat 3) MTN465707  
механизъм за свързване на високоговорител, едномодулен MTN466919/14  
механизъм за свързване на високоговорител, двумодулен MTN467019/14  
механизъм за USB зарядно устройство за вграден монтаж MTN681799  
механизъм за USB 2.0 зарядно устройство, едномодулен MTN4581-0000  
HDMI механизъм, едномодулен MTN4583-0000  
VGA механизъм, едномодулен MTN4585-0000  
Адаптор за мултимедиен кийстоун жак, двумодулен MTN4580-0001

## Механизъм за USB 2.0 зарядно устройство, едномодулен



| Описание | Каталожен номер |
|----------|-----------------|
|----------|-----------------|

**MTN4581-0000**

Препоръчваме монтаж в 60 mm монтажни конзоли.  
Монтажният пръстен може да се превърне в монтажна скоба.  
С 5 винтови клеми.  
Без крачета, монтаж с винтове.  
**За комплектуване с:** капак с квадратен отвор System M MTN2960..., MTN2979..  
капак с квадратен отвор и поле за маркировка System Design MTN4250-60..  
капак с квадратен отвор Antique MTN2978..

## VGA механизъм, едномодулен



| Описание | Каталожен номер |
|----------|-----------------|
|----------|-----------------|

**MTN4585-0000**

Препоръчваме монтаж в 60 mm монтажни конзоли.  
Монтажният пръстен може да се превърне в монтажна скоба.  
С 14 винтови клеми.  
Без крачета, монтаж с винтове.  
**За комплектуване с:** капак с квадратен отвор System M MTN2960..., MTN2979..  
капак с квадратен отвор и поле за маркировка System Design MTN4250-60..  
капак с квадратен отвор Antique MTN2978..

## HDMI механизъм, едномодулен



| Описание | Каталожен номер |
|----------|-----------------|
|----------|-----------------|

**MTN4583-0000**

Препоръчваме монтаж в 60 mm монтажни конзоли.  
Монтажният пръстен може да се превърне в монтажна скоба.  
С 20 винтови клеми.  
Без крачета, монтаж с винтове.

**За комплектуване с:** капак с квадратен отвор System M MTN2960..., MTN2979..  
капак с квадратен отвор и поле за маркировка System Design MTN4250-60..  
капак с квадратен отвор Antique MTN2978..



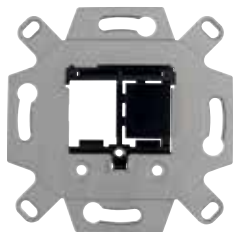

## Адаптор за мултимедиен кийстоун жак, двумодулен



| Описание | Каталожен номер     |
|----------|---------------------|
|          | <b>MTN4580-0001</b> |

Препоръчваме монтаж в 60 mm монтажни конзоли.  
Монтажният пръстен може да се превърне в монтажна скоба.  
Без крачета, монтаж с винтове.

**За комплектоване с:** кийстоун конектор HDMI MTN4583-0001

Кийстоун USB 2.0 конектор MTN4581-0001

Кийстоун USB 3.0 конектор MTN4582-0001

Кийстоун BNC-F конектор MTN4586-0001

**За комплектоване с:** капак с квадратен отвор System M MTN2960..., MTN2979..

капак с квадратен отвор и поле за маркировка System Design MTN4250-60..

капак с квадратен отвор Antique MTN2978..

## Кийстоун HDMI



| Описание | Каталожен номер     |
|----------|---------------------|
|          | <b>MTN4583-0001</b> |

За включване в адаптора.

Женски/Женски.

**За комплектоване с:** адаптор за мултимедиен кийстоун конектор, двумодулен MTN4580-0001

## Кийстоун USB 2.0



| Описание | Каталожен номер     |
|----------|---------------------|
|          | <b>MTN4581-0001</b> |

За включване в адаптора.

Женски/Женски.

**За комплектоване с:** адаптор за мултимедиен кийстоун конектор, двумодулен MTN4580-0001

## Кийстоун USB 3.0



| Описание | Каталожен номер     |
|----------|---------------------|
|          | <b>MTN4582-0001</b> |

За включване в адаптора.

Женски/Женски.

**За комплектоване с:** адаптор за мултимедиен кийстоун конектор, двумодулен MTN4580-0001

## Кийстоун BNC-F конектор



| Описание | Каталожен номер     |
|----------|---------------------|
|          | <b>MTN4586-0001</b> |

За включване в адаптора.

Винтов конектор (Женски/Женски.).

**За комплектоване с:** адаптор за мултимедиен кийстоун конектор, двумодулен MTN4580-0001



## Наклонен контактен излаз



| Цвят            | Каталожен номер  |
|-----------------|------------------|
| <b>System M</b> |                  |
| ■ крема         | <b>MTN464944</b> |
| □ полярно бяло  | <b>MTN464919</b> |
| □ активно бяло  | <b>MTN464925</b> |
| ■ антрацит      | <b>MTN464614</b> |
| ■ алуминий      | <b>MTN464660</b> |
| <b>Antique</b>  |                  |
| □ полярно бял   | <b>MTN464319</b> |
| ■ крема         | <b>MTN464344</b> |

За свързване на комуникационни технологии.  
Прилежащите механизми се поръчват отделно.

За комплектоване с: изолиращ механизъм System M, System Design, Antique MTN464380  
механизъм за конектори D-тип, 9-полюсни System M, System Design, Antique MTN464391  
механизъм за конектори D-тип, 15-полюсни System M, System Design, Antique MTN464392  
механизъм за конектори D-тип, 25-полюсни System M, System Design, Antique MTN464393  
механизъм за BNC/TNC конектори System M, System Design, Antique MTN464395  
механизъм за модулен жак конектор System M, System Design, Antique MTN464398  
механизъм за XLR аудио излаз System M, System Design, Antique MTN464390  
механизъм за конектор за високоговорител System M, System Design, Antique MTN464387  
механизъм за конектори за оптичен кабел ST System M, System Design, Antique MTN464386  
механизъм за IBM system ACS type Mini C System M, System Design, Antique MTN464383  
механизъм за Duplex SC System M, System Design, Antique MTN464381  
механизъм за Reichle & De-Massari System M, System Design, Antique MTN464384  
механизъм за конектори, универсален System M, System Design, Antique MTN464377  
Съдържание: без механизми.

## Покриващ механизъм



| Описание  | Каталожен номер  |
|---|------------------|
| черен   | <b>MTN464380</b> |
| Може да се използва универсално с механични машини (пробивни, мелачни и т.н.)<br><b>За комплектоване с:</b> наклонен контактен излаз System M MTN4646..., MTN4649..., Antique MTN4643.. |                  |

## Механизъм за конектори D-тип 9-полюсни



| Описание  | Каталожен номер  |
|---|------------------|
| черен   | <b>MTN464391</b> |
| За конектори D-тип, 9-полюсни.<br>С възможност за допълнителен отвор.<br><b>За комплектоване с:</b> наклонен контактен излаз System M MTN4646..., MTN4649..., Antique MTN4643.. |                  |

## Механизъм за конектори D-тип, 15-полюсни



| Описание   | Каталожен номер  |
|--|------------------|
| черен  | <b>MTN464392</b> |
| За два конектора D-тип, 15-полюсни.<br>С възможност за допълнителен отвор.<br><b>За комплектоване с:</b> наклонен контактен излаз System M MTN4646..., MTN4649..., Antique MTN4643.. |                  |

## Механизъм за конектори D-тип, 25-полюсни



| Описание   | Каталожен номер  |
|--|------------------|
| черен  | <b>MTN464393</b> |
| За два конектора D-тип, 25-полюсни.<br>С възможност за допълнителен отвор.<br><b>За комплектоване с:</b> наклонен контактен излаз System M MTN4646..., MTN4649..., Antique MTN4643.. |                  |

# Комуникационни розетки

## Механизъм за IBM system ACS тип Mini C



| Описание | Каталожен номер  |
|----------|------------------|
| черен    | <b>MTN464383</b> |

За два модула IBM Advanced Connectivity System (ACS) тип Mini C.  
**За комплектуване с:** наклонен контактен излаз System M MTN4646..., MTN4649..., Antique MTN4643..

## Механизъм за BNC/TNC контактни излази



| Описание | Каталожен номер  |
|----------|------------------|
| черен    | <b>MTN464395</b> |

За два BNC/TNC конектора Ø 12.5 mm или за BNC/TNC конектори Ø 9.5 mm.  
 С възможност за допълнителен отвор.  
**За комплектуване с:** наклонен контактен излаз System M MTN4646..., MTN4649..., Antique MTN4643..

## Механизъм за конектори, универсален



| Описание | Каталожен номер  |
|----------|------------------|
| черен    | <b>MTN464377</b> |

**За комплектуване с:** наклонен контактен излаз System M MTN4646..., MTN4649..., Antique MTN4643..

## Механизъм за модулнен жак конектор



| Описание | Каталожен номер  |
|----------|------------------|
| черен    | <b>MTN464398</b> |

За двумодулни жак конектори Cat 3  
 За конектори AMP или Thomas & Betts.  
 С възможност за допълнителен отвор.  
**За комплектуване с:** Inclined outlet System M MTN4646..., MTN4649..., Antique MTN4643..

## Механизъм за XLR контактен излаз



| Описание | Каталожен номер  |
|----------|------------------|
| черен    | <b>MTN464390</b> |

За XLR аудио конектори с кръгов конектор от Binder, Cannon, Neutrik P фланшови излази или подобни.  
**За комплектуване с:** наклонен контактен излаз System M MTN4646..., MTN4649..., Antique MTN4643..

## Механизъм за конектор за високоговорител



| Описание | Каталожен номер  |
|----------|------------------|
| черен    | <b>MTN464387</b> |

За връзки на високоговорители до макс. 10 mm<sup>2</sup>.  
**За комплектуване с:** наклонен контактен излаз System M MTN4646..., MTN4649..., Antique MTN4643..  
**Съдържание:** С два конектора за високоговорители, позлатени контакти.



## Механизъм за конектори за оптичен кабел ST





| Описание | Каталожен номер  |
|----------|------------------|
| черен    | <b>MTN464386</b> |

За два ST конектора за оптични кабели.  
**За комплектуване с:** наклонен контактен излаз System M MTN4646..., MTN4649..., Antique MTN4643..

# Комуникационни розетки









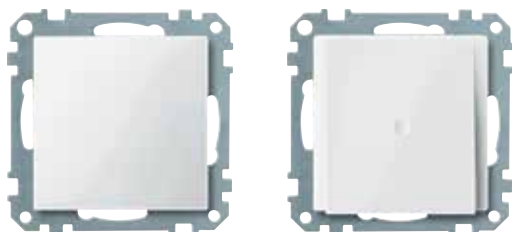



| Механизъм за Duplex SC   |                  | Механизъм за Reichle & De-Massari  |                  |
|--|------------------|--|------------------|
|   |                  |   |                  |
| Описание   | Каталожен номер  | Описание   | Каталожен номер  |
| черен  | <b>MTN464381</b> | черен  | <b>MTN464384</b> |
| <p>За два Duplex SC конектора.<br/> <b>За комплектуване с:</b> наклонен контактен излаз System M MTN4646..., MTN4649..., Antique MTN4643..</p> |                  | <p>За два модула Reichle &amp; De Massari за свързване или допълнителни R&amp;M модули. Информация: <a href="http://www.rdm.com">http://www.rdm.com</a><br/> <b>За комплектуване с:</b> наклонен контактен излаз Antique MTN4643..<br/> <b>За комплектуване с:</b> наклонен контактен излаз System M MTN4646..., MTN4649..., Antique MTN4643..<br/> <b>Акcesoари:</b> Reichle &amp; De-Massari свързващ модул, неекраниран MTN465580/82, Reichle &amp; De-Massari свързващ модул, екраниран MTN465581/83, Reichle &amp; De-Massari MTN465591, Reichle &amp; De-Massari MTN465590</p> |                  |



| Reichle & De-Massari свързващ модул, неекраниран   |                  | Reichle & De-Massari свързващ модул, екраниран   |                  |
|--|------------------|--|------------------|
|   |                  |   |                  |
| Описание   | Каталожен номер  | Описание   | Каталожен номер  |
| Cat 5e, 1xRJ45/u   | <b>MTN465580</b> | Cat 5e, 1xRJ45/s   | <b>MTN465581</b> |
| Cat 6, 1xRJ45/u  | <b>MTN465582</b> | Cat 6, 1xRJ45/s  | <b>MTN465583</b> |
| <p>Свързване чрез ICD метод за кербоване (без оборудване).<br/> <b>За комплектуване с:</b> механизъм за Reichle &amp; De-Massari System M, Antique MTN464384<br/> <b>Акcesoари:</b> Reichle &amp; De-Massari MTN465591, Reichle &amp; De-Massari MTN465590</p> |                  | <p>Свързване чрез ICD метод за кербоване (без оборудване).<br/> <b>За комплектуване с:</b> механизъм за Reichle &amp; De-Massari System M, Antique MTN464384<br/> <b>Акcesoари:</b> Reichle &amp; De-Massari MTN465591, Reichle &amp; De-Massari MTN465590</p> |                  |

## Специални капаци за механизми



| Покриващ капак   |                  | Капак с кабелен излаз за телефонен конектор VDo 4   |                  |
|--|------------------|---|------------------|
|                               |                  |    |                  |
| Цвят   | Кат. номер       | Цвят  | Кат. номер       |
| <b>System M</b>  |                  |   |                  |
|  крема                        | <b>MTN391644</b> |  крема   | <b>MTN296844</b> |
|  полярно бяло                 | <b>MTN391619</b> |  полярно бяло  | <b>MTN296819</b> |
|  активно бяло                 | <b>MTN391625</b> |  активно бяло  | <b>MTN296825</b> |
|  антрацит                     | <b>MTN391814</b> |  антрацит  | <b>MTN295514</b> |
|  алуминий                     | <b>MTN391860</b> |  алуминий  | <b>MTN295560</b> |
| Може да се използва универсално с механични машини (пробивни, мелещи и т.н.)<br>Без крачета, за винтов монтаж. |                  | За телефонен конектор VDo 4 или общ кабелен излаз за кабелни диаметри от макс. 10 mm.<br>С облекчение на натоварването.<br>Без крачета, за винтов монтаж.<br><b>Съдържание:</b> монтажни винтове за телефонен конектор VDo 4. |                  |



| Адаптор  |                  | Пръстен с капак на панти   |                  |
|--|------------------|--|------------------|
|                     |                  |                     |                  |
| Цвят   | Кат. номер       | Цвят   | Кат. номер       |
| <b>System M</b>  |                  |  |                  |
|  крема              | <b>MTN518444</b> |  крема              | <b>MTN516444</b> |
|  полярно бяло       | <b>MTN518419</b> |  полярно бяло       | <b>MTN516419</b> |
|  алуминий           | <b>MTN518460</b> |  алуминий           | <b>MTN516460</b> |
|  неръждаема стомана | <b>MTN518446</b> |  старинен месинг    | <b>MTN516443</b> |
|  |                  |  неръждаема стомана | <b>MTN516446</b> |

## Монтажна рамка за интегриране на Unica в гамата Merten



|   |                  |
|---|------------------|
|  |                  |
| Описание  | Каталожен номер  |
|   | <b>MTN359999</b> |

С помощта на монтажната рамка могат да бъдат инсталирани механизми Unica.  
**За комплектоване с:** Адаптор за интегриране на механизми Unica в System Design MTN4089-60xx



#### Механизъм за изравняване на потенциала



| Цвят | Каталожен номер |
|------|-----------------|
|------|-----------------|

##### System M

|  |                  |
|--|------------------|
| <input type="checkbox"/> крема               | <b>MTN290444</b> |
| <input type="checkbox"/> полярно бяло        | <b>MTN290419</b> |
| <input type="checkbox"/> активно бяло        | <b>MTN290425</b> |
| <input checked="" type="checkbox"/> антрацит | <b>MTN298214</b> |
| <input type="checkbox"/> алуминий            | <b>MTN298260</b> |

С два еднополюсни вградени контакта по DIN 42801.  
Свързване на клеми до 6 mm<sup>2</sup>.  
Без крачета, с винтов монтаж.

#### Капак за стопяеми предпазители



| Цвят | Каталожен номер |
|------|-----------------|
|------|-----------------|

##### System M

|  |                  |
|--|------------------|
| <input type="checkbox"/> крема               | <b>MTN522444</b> |
| <input type="checkbox"/> полярно бяло        | <b>MTN522419</b> |
| <input type="checkbox"/> активно бяло        | <b>MTN522425</b> |
| <input checked="" type="checkbox"/> антрацит | <b>MTN522214</b> |
| <input type="checkbox"/> алуминий            | <b>MTN522260</b> |

**За комплектоване с:** механизъм със стопяем предпазител 16 А MTN522200

#### Механизъм с държач за стопяем предпазител 16 А



| Описание | Каталожен номер |
|----------|-----------------|
|----------|-----------------|

**MTN522200**

16 А, AC 250 V

Свързване с винтови клеми.

Без крачета, с винтов монтаж.

■ за стопяеми предпазители тип 00 (6x32 mm)

**За комплектоване с:** капак за механизъм със стопяем предпазител System M MTN5224..., MTN5222..., Antique MTN5223..

## Акcesoари за осветление

LED осветителен модул за ключове/  
бутони

| Описание          | Каталожен номер     |
|-------------------|---------------------|
| 100-230 V, червен | <b>MTN3901-0006</b> |

Консумация на енергия 0.65 mA  
За всички еднополюсни и двуполусни механизми за ключове QuickFlex. Червен LED.  
Използва се като контролна лампа или лампа за ориентация. Модулът може да бъде заменен отпред без демонтаж на ключовете.  
**За комплектоване с:** Еднополюсни ключове/бутони  
**Съдържание:** с LED.

LED осветителен модул за ключове/  
бутони

| Описание                  | Каталожен номер     |
|---------------------------|---------------------|
| 100-230 V,<br>многоцветен | <b>MTN3901-0000</b> |
| 8-32 V, многоцветен       | <b>MTN3921-0000</b> |

Консумация на енергия 0.65 mA  
За всички еднополюсни и двуполусни механизми за ключове QuickFlex. Цветовете червен, син и зелен могат да бъдат настроени от RGB LED чрез три ключа.  
Възможна е комбинация от цветовете. Използва се като контролна лампа или лампа за ориентация. Модулът може да бъде заменен отпред без демонтаж на ключовете.  
**За комплектоване с:** Еднополюсни ключове/бутони  
**Съдържание:** с RGB LED.

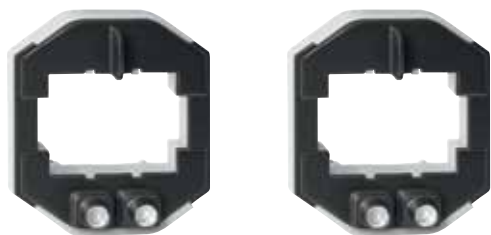
LED осветителен модул за серийни  
ключове/бутони като глим лампа

| Описание                  | Каталожен номер     |
|---------------------------|---------------------|
| 100-230 V,<br>многоцветен | <b>MTN3942-0000</b> |

Консумация на енергия 2x0.65 mA  
За всички механизми на ключове/бутони за управление на две вериги от механизми на кръстати ключове/бутони от QuickFlex. Цветовете червен, син и зелен могат да бъдат настроени съответно на RGB LED чрез три ключа. Комбинации от цветовете също са възможни.  
Използва се като ориентационна лампа. Модулът може да бъде заместван отпред без демонтаж на ключовете.  
**За комплектоване със:** серийни ключове/бутони  
**Съдържание:** с два RGB LED модула.

LED осветителен модул за серийни  
ключове/бутон като индикаторна лампа

| Описание                  | Каталожен номер     |
|---------------------------|---------------------|
| 100-230 V,<br>многоцветен | <b>MTN3902-0000</b> |
| 8-32 V, многоцветен       | <b>MTN3922-0000</b> |

Консумация на енергия 2x0.65 mA  
За всички механизми на ключове/бутони за управление на две вериги от механизми на кръстати ключове/бутони от QuickFlex. Цветовете червен, син и зелен могат да бъдат настроени съответно на RGB LED чрез три ключа. Комбинации от цветовете също са възможни.  
Използва се като контролна лампа. Модулът може да бъде заместван отпред без демонтаж на ключовете.  
**За комплектоване със:** серийни ключове/бутони  
**Съдържание:** с два RGB LED модула.

## Акcesoари



| LED лампа  |                  | Неонова лампа E 10  |                  |
|--|------------------|---|------------------|
|   |                  |    |                  |
| Описание   | Каталожен номер  | Описание  | Каталожен номер  |
| AC 230 V, червена  | <b>MTN395120</b> | AC 230 V, 0.65 mA   | <b>MTN395100</b> |
| AC 230 V, жълта  | <b>MTN395121</b> |   |                  |
| AC 230 V, зелена   | <b>MTN395122</b> |   |                  |
| AC 230 V, синя   | <b>MTN395123</b> |   |                  |
| AC 230 V, бяла   | <b>MTN395124</b> |   |                  |
| AC 24 V, червена   | <b>MTN395131</b> |   |                  |
| AC 24 V, жълта   | <b>MTN395132</b> |   |                  |
| AC 24 V, зелена  | <b>MTN395133</b> |   |                  |
| AC 24 V, синя  | <b>MTN395134</b> |   |                  |
| AC 24 V, бяла  | <b>MTN395135</b> |   |                  |
| AC/DC 230 V, AC/DC 24 V<br>Подходяща за щепселно съединение на лампа E 10 или механизъм E 10 за светлинен сигнал.<br><b>За комплектоване с:</b> механизъм за светлинен сигнал E 10 MTN319017/18<br><b>Забележка:</b> консумация на ток приблизително 20 mA |                  | AC 230 V, 0.65 mA<br>Ниската консумация на енергия (приблизително 0.65 mA) и ниското пусково напрежение (макс. 120 V) я правят подходяща за вериги за стъблично осветление и луминесцентни лампи.<br><b>За комплектоване с:</b> механизъм за светлинен сигнал E 10 MTN319017/18 |                  |

## Акcesoари



## Символи, правоъгълни



| Описание                       | Каталожен номер  |
|--------------------------------|------------------|
| неутрален, светъл              | <b>MTN395569</b> |
| лампа, светъл                  | <b>MTN395669</b> |
| врата, светъл                  | <b>MTN395769</b> |
| звънец, прозрачен              | <b>MTN395869</b> |
| неутрален, червен<br>прозрачен | <b>MTN395900</b> |

За капаци и ключове с квадратен отвор.

**Акcesoари от:** капак с правоъгълно индикационно прозрачче за символи System M MTN4328..., MTN4338..., Antique MTN4118..., капак с правоъгълно индикационно прозрачче за символи, IP44 System M MTN4327..., MTN4337..., Antique MTN4127..

## Ленти за обозначение



| Описание    | Каталожен номер  |
|-------------|------------------|
| полярно бял | <b>MTN230900</b> |

За индивидуални етикети.

**Съдържание:** 1 лист за 36 продукта.

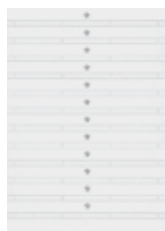





## Капак за предпазване от замърсяване за ключове и контактни излази



| Описание | Каталожен номер     |
|----------|---------------------|
| зелен    | <b>MTN3900-0000</b> |

За защита на ключове и контактни излази при боядисване и лакиране.

## DIN-цилиндрични ключалки с вадене на ключа в централна позиция



| Описание | Каталожен номер     |
|----------|---------------------|
|          | <b>MTN3985-0001</b> |

Стандартизирана висококачествена цилиндрична ключалка, произведена от ABUS Pfaffenhain GmbH.

При поръчка, може да бъде вградена нова заключваща система от ABUS Pfaffenhain GmbH.

Дължина: 40 mm.

**Акcesoари от:** механизъм за двупосочен превключвател, задействан от ключ за цилиндрични ключалки по DIN MTN318601, механизъм за превключвател/бутон за превключвател с цилиндричен ключ за ролетни щори по DIN MTN318501, механизъм за бутон за ролетни щори с цилиндрична ключалка MTN318901, механизъм за бутон за превключвател с цилиндрични ключове по DIN за ролетни щори срещу вандализъм MTN318460, механизъм за моментален-поддържан контактен ключ на ролетни щори за цилиндрични ключалки срещу вандализъм MTN318760

## DIN-цилиндрични ключалки с вадене на ключа в 3 позиции



| Описание | Каталожен номер     |
|----------|---------------------|
|          | <b>MTN3985-0003</b> |

Стандартизирана висококачествена цилиндрична ключалка, произведена от ABUS Pfaffenhain GmbH.

При поръчка, може да бъде вградена нова заключваща система от ABUS Pfaffenhain GmbH.

Дължина: 40 mm

**Акcesoари от:** механизъм за двупосочен превключвател, задействан от ключ за цилиндрични ключалки по DIN MTN318601, механизъм за превключвател/бутон за превключвател с цилиндричен ключ за ролетни щори по DIN MTN318501, механизъм за бутон за ролетни щори с цилиндрична ключалка MTN318901, механизъм за бутон за превключвател с цилиндрични ключове по DIN за ролетни щори срещу вандализъм MTN318460, механизъм за моментален-поддържан контактен ключ на ролетни щори за цилиндрични ключалки срещу вандализъм MTN318760

## Дистанционни управления



## Универсално инфрачервено дистанционно управление



| Описание   | Каталожен номер     |
|------------|---------------------|
| бяло/черно | <b>MTN5761-0000</b> |

10-канално инфрачервено дистанционно управление. За управление на всички TELE сензорни механизми, бутони за управление на щори с инфрачервен приемник, детектори за присъствие с инфрачервен приемници и KNX устройства с инфрачервени приемници.

**Батерия:** 2 микроклетки (IEC LR 03, AAA)

**Обхват:** до 12 m

**Приемник:** TELE сензорен капак System M MTN5779..., MTN5703..

Artec/Antique MTN5709..

Бутон за управление на щори с инфрачервен приемник и сензорна връзка System M MTN5880..., MTN5864..

Artec/Antique MTN5844..

Детектор за присъствие ARGUS Presence Master с инфрачервен приемник, релеен, едномодулен MTN5510-1119

Детектор за присъствие ARGUS Presence Master с инфрачервен приемник, релеен, двумодулен MTN5510-1219

Детектор за присъствие ARGUS Presence Master с инфрачервен приемник, 1-10 V MTN5510-1419

Детектор за присъствие ARGUS Presence Master с инфрачервен приемник, DALI MTN5510-1519

Детектор за присъствие ARGUS Presence с инфрачервен приемник, за работа с допълнителен модул MTN550591

Бутон, четиримодулен plus с инфрачервен приемник System M MTN6279..., MTN6175..

Antique MTN6284..

Бутон KNX, едномодулен с инфрачервен приемник Altira

Unica MGU3.532.18, MGU3.532.25

Unica Top MGU3.532.12, MGU3.532.30

Unica MGU5.532.18, MGU5.532.25

Unica Top MGU5.532.12, MGU5.532.30

Unica MGU50.532.18, MGU50.532.25

Unica Top MGU50.532.12, MGU50.532.30

Бутон, четиримодулен, с устройство за управление на стайна температура System M MTN6214-03.. /-04..



Детектор за присъствие KNX ARGUS Presence с управление на осветлението и инфрачервен приемник MTN6309..

**Съдържание:** без батерия.



## Капацы за еднинчен ключ/бутон

### Капак за еднинчен ключ/бутон System Design



| Капак  |                     | Капак за механизъм със символи 0/1  |                     |
|--|---------------------|---|---------------------|
|                           |                     |  |                     |
| Цвят   | Кат. номер          | Цвят  | Кат. номер          |
| <input type="checkbox"/> лотус   | <b>MTN3300-6035</b> | <input type="checkbox"/> лотус  | <b>MTN3301-6035</b> |
| <input checked="" type="checkbox"/> антрацит   | <b>MTN3300-6034</b> | <input checked="" type="checkbox"/> антрацит  | <b>MTN3301-6034</b> |
| <input checked="" type="checkbox"/> сахара   | <b>MTN3300-6033</b> | <input checked="" type="checkbox"/> сахара  | <b>MTN3301-6033</b> |
| <input checked="" type="checkbox"/> неръждаема стомана   | <b>MTN3300-6036</b> | <input checked="" type="checkbox"/> неръждаема стомана                              | <b>MTN3301-6036</b> |
| <input checked="" type="checkbox"/> никел  | <b>MTN3300-6050</b> | <input checked="" type="checkbox"/> никел   | <b>MTN3301-6050</b> |
| <input checked="" type="checkbox"/> шампанско  | <b>MTN3300-6051</b> | <input checked="" type="checkbox"/> шампанско                                       | <b>MTN3301-6051</b> |
| <input checked="" type="checkbox"/> мока   | <b>MTN3300-6052</b> | <input checked="" type="checkbox"/> мока  | <b>MTN3301-6052</b> |
| За механизми за девиаторен, кръстат ключ и бутон.<br><b>За комплектоване с:</b> Еднополюсни ключове/бутони |                     | За 2- и 3-полюсни ключове.<br><b>За комплектоване с:</b> Еднополюсни ключове/бутони |                     |



| Капак с поле за етикет  |                     | Капак с поле за етикет и символ "Звънец"  |                     |
|---|---------------------|---|---------------------|
|    |                     |    |                     |
| Цвят  | Кат. номер          | Цвят  | Кат. номер          |
| <input type="checkbox"/> лотус  | <b>MTN3360-6035</b> | <input type="checkbox"/> лотус  | <b>MTN3365-6035</b> |
| <input checked="" type="checkbox"/> антрацит  | <b>MTN3360-6034</b> | <input checked="" type="checkbox"/> антрацит  | <b>MTN3365-6034</b> |
| <input checked="" type="checkbox"/> сахара  | <b>MTN3360-6033</b> | <input checked="" type="checkbox"/> сахара  | <b>MTN3365-6033</b> |
| <input checked="" type="checkbox"/> неръждаема стомана  | <b>MTN3360-6036</b> | <input checked="" type="checkbox"/> неръждаема стомана  | <b>MTN3365-6036</b> |
| <input checked="" type="checkbox"/> никел   | <b>MTN3360-6050</b> | <input checked="" type="checkbox"/> никел   | <b>MTN3365-6050</b> |
| <input checked="" type="checkbox"/> шампанско   | <b>MTN3360-6051</b> | <input checked="" type="checkbox"/> шампанско   | <b>MTN3365-6051</b> |
| <input checked="" type="checkbox"/> мока  | <b>MTN3360-6052</b> | <input checked="" type="checkbox"/> мока  | <b>MTN3365-6052</b> |
| За постоянно етикетиране.<br>За механизми за девиаторен, кръстат ключ и бутон.<br><b>За комплектоване с:</b> Еднополюсни ключове/бутони |                     | За постоянно етикетиране.<br>За механизми за девиаторен, кръстат ключ и бутон.<br><b>За комплектоване с:</b> Еднополюсни ключове/бутони<br><b>Съдържа:</b> 4 пиктограми (1 за повикване, 1 осветление, 1 звънец, 1 неутрален) на капак. |                     |

## Капаці за едначен ключ/бутон



### Капак с правоъгълен отвор за етикет



| Цвят   | Кат. номер          |
|--|---------------------|
| <input type="checkbox"/> лотус                         | <b>MTN3350-6035</b> |
| <input checked="" type="checkbox"/> антрацит           | <b>MTN3350-6034</b> |
| <input checked="" type="checkbox"/> сахара             | <b>MTN3350-6033</b> |
| <input checked="" type="checkbox"/> неръждаема стомана | <b>MTN3350-6036</b> |
| <input checked="" type="checkbox"/> никел              | <b>MTN3350-6050</b> |
| <input checked="" type="checkbox"/> шампанско          | <b>MTN3350-6051</b> |
| <input checked="" type="checkbox"/> мока               | <b>MTN3350-6052</b> |

За механизъм за еднополюсен ключ и бутон.  
**За комплектоване с:** Еднополюсни ключове/бутони  
**Акcesoари:** Етикети със символи, правоъгълни MTN395569, MTN395669, MTN395769, MTN395869, MTN395900  
**Съдържание:** Комплект от символи за всеки капак: 1 осветление (прозрачен), 1 ключ (прозрачен), 1 звънец (прозрачен), 1 неутрален (прозрачен), 1 неутрален (червен прозрачен).

### Капак IP44



| Цвят   | Кат. номер          |
|--|---------------------|
| <input type="checkbox"/> лотус                         | <b>MTN3304-6035</b> |
| <input checked="" type="checkbox"/> антрацит           | <b>MTN3304-6034</b> |
| <input checked="" type="checkbox"/> сахара             | <b>MTN3304-6033</b> |
| <input checked="" type="checkbox"/> неръждаема стомана | <b>MTN3304-6036</b> |

За механизми за девиаторен, кръстат ключ и бутон.  
**Степен на защита:** защита от водни пръски IP 44  
**За комплектоване с:** Еднополюсни ключове/бутони  
**Съдържание:** Капак с комплект за уплътнение, 2 части.



### Капак с индикаторна лампа



| Цвят   | Кат. номер          |
|--|---------------------|
| <input type="checkbox"/> лотус                         | <b>MTN3320-6035</b> |
| <input checked="" type="checkbox"/> антрацит           | <b>MTN3320-6034</b> |
| <input checked="" type="checkbox"/> сахара             | <b>MTN3320-6033</b> |
| <input checked="" type="checkbox"/> неръждаема стомана | <b>MTN3320-6036</b> |
| <input checked="" type="checkbox"/> никел              | <b>MTN3320-6050</b> |
| <input checked="" type="checkbox"/> шампанско          | <b>MTN3320-6051</b> |
| <input checked="" type="checkbox"/> мока               | <b>MTN3320-6052</b> |

За механизъм за еднополюсен ключ и бутон.  
**За комплектоване с:** Еднополюсни ключове/бутони

### Капак с индикаторна лампа и символ "Звънец"



| Цвят   | Кат. номер          |
|--|---------------------|
| <input type="checkbox"/> лотус                         | <b>MTN3325-6035</b> |
| <input checked="" type="checkbox"/> антрацит           | <b>MTN3325-6034</b> |
| <input checked="" type="checkbox"/> сахара             | <b>MTN3325-6033</b> |
| <input checked="" type="checkbox"/> неръждаема стомана | <b>MTN3325-6036</b> |
| <input checked="" type="checkbox"/> никел              | <b>MTN3325-6050</b> |
| <input checked="" type="checkbox"/> шампанско          | <b>MTN3325-6051</b> |
| <input checked="" type="checkbox"/> мока               | <b>MTN3325-6052</b> |

За механизъм за еднополюсен ключ и бутон.  
**За комплектоване с:** Еднополюсни ключове/бутони

## Еднополюсни ключове/бутони

## QuickFlex®

## Характеристики:

- Подмяна на предния панел на осветителни модули QuickFlex без демонтаж на механизмите.
- Контакти за измерване и тест, които се монтират отпред; достъпни без демонтаж на механизмите.
- Бързо затягащи се винтове на крачетата.
- Крачета за вграден монтаж с клеми с възвратни пружини.
- Полирана галванизирани рамка, изолирана от монтажните крачета.

## Механизъм за еднополюсен ключ



| Описание | Каталожен номер |
|----------|-----------------|
|----------|-----------------|

|                                      |                     |
|--------------------------------------|---------------------|
| 10 AX, AC 250 V,<br>безвинтови клеми | <b>MTN3111-0000</b> |
|--------------------------------------|---------------------|

## Характеристики:

- Подмяна на предния панел на осветителни модули QuickFlex без демонтаж на механизмите.
  - Контакти за измерване и тест, които се монтират отпред; достъпни без демонтаж на механизмите.
  - Бързо затягащи се винтове на крачетата.
  - Крачета за вграден монтаж с клеми с възвратни пружини.
  - Полирана галванизирани рамка, изолирана от монтажните крачета.
- Монтаж с крачета и винтове.

**За комплектоване с:** капази за ключове/бутони System M, System Design, Antique.

**Акcesoари:** светодиоден модул за ключове/бутони MTN3901-0000, MTN3901-0006, MTN3921-0000

## Механизъм за еднополюсен ключ, с отделен контакт за сигнализация

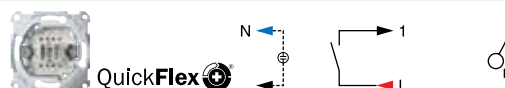

| Описание | Каталожен номер |
|----------|-----------------|
|----------|-----------------|

|                                      |                     |
|--------------------------------------|---------------------|
| 10 AX, AC 250 V,<br>безвинтови клеми | <b>MTN3114-0000</b> |
|--------------------------------------|---------------------|

## Характеристики:

- Подмяна на предния панел на осветителни модули QuickFlex без демонтаж на механизмите.
  - Контакти за измерване и тест, които се монтират отпред; достъпни без демонтаж на механизмите.
  - Бързо затягащи се винтове на крачетата.
  - Крачета за вграден монтаж с клеми с възвратни пружини.
  - Полирана галванизирани рамка, изолирана от монтажните крачета.
- Монтаж с крачета и винтове.

**За комплектоване с:** капази за ключове/бутони System M, System Design, Antique.

**Акcesoари:** светодиоден модул за ключове/бутони MTN3901-0000, MTN3901-0006, MTN3921-0000

## Механизъм за еднополюсен ключ с индикаторна лампа

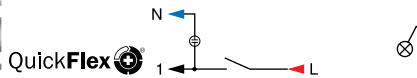

| Описание  | Каталожен номер     |
|---|---------------------|
| 10 AX, AC 250 V,<br>безвинтови клеми                      | <b>MTN3101-0000</b> |
| 16 AX, AC 250 V,<br>безвинтови клеми                      | <b>MTN3601-0000</b> |
| 16 AX, 250 V AC,<br>винтови клеми с<br>повдигаща се скоба | <b>MTN3501-0000</b> |

**Характеристики:**

- Подмяна на предния панел на осветителни модули QuickFlex без демонтаж на механизмите.
- Контакти за измерване и тест, които се монтират отпред; достъпни без демонтаж на механизмите.
- Бързо затягащи се винтове на крачетата.
- Крачета за вграден монтаж с клеми с възвратни пружини
- Полирана галванизирани рамка, изолирана от монтажните крачета

Монтаж с крачета и винтове.

**За комплектоване с:** капацити за ключове/бутони System M, System Design, Antique.

**Съдържание:** С червен светещ модул 230 V за ключ/бутон.

## Механизъм за еднополюсен ключ с глим лампа

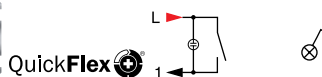

| Описание                             | Каталожен номер     |
|--------------------------------------|---------------------|
| 10 AX, AC 250 V,<br>безвинтови клеми | <b>MTN3131-0000</b> |

**Характеристики:**

- Подмяна на предния панел на осветителни модули QuickFlex без демонтаж на механизмите.
- Контакти за измерване и тест, които се монтират отпред; достъпни без демонтаж на механизмите.
- Бързо затягащи се винтове на крачетата.
- Крачета за вграден монтаж с клеми с възвратни пружини
- Полирана галванизирани рамка, изолирана от монтажните крачета

Монтаж с крачета и винтове.

**За комплектоване с:** капацити за ключове/бутони System M, System Design, Antique.

**Съдържание:** С червен светещ модул 230 V за ключ/бутон.

## Механизъм за двуполюсен ключ

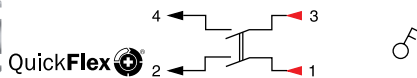

| Описание                             | Каталожен номер     |
|--------------------------------------|---------------------|
| 10 AX, AC 250 V,<br>безвинтови клеми | <b>MTN3112-0000</b> |
| 16 AX, AC 250 V,<br>безвинтови клеми | <b>MTN3612-0000</b> |

**Характеристики:**

- Подмяна на предния панел на осветителни модули QuickFlex без демонтаж на механизмите.
- Контакти за измерване и тест, които се монтират отпред; достъпни без демонтаж на механизмите.
- Бързо затягащи се винтове на крачетата.
- Крачета за вграден монтаж с клеми с възвратни пружини
- Полирана галванизирани рамка, изолирана от монтажните крачета

Монтаж с крачета и винтове.

**За комплектоване с:** Капацити за ключове/бутони System M, System Design, Antique.

**Акcesoари:** светодиоден модул за ключове/бутони MTN3901-0000, MTN3901-0006, MTN3921-0000

## Механизъм за двуполюсен ключ с индикаторна лампа

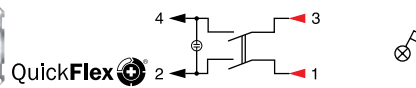

| Описание  | Каталожен номер     |
|---|---------------------|
| 10 AX, AC 250 V,<br>безвинтови клеми                      | <b>MTN3102-0000</b> |
| 16 AX, AC 250 V,<br>безвинтови клеми                      | <b>MTN3602-0000</b> |
| 16 AX, AC 250 V,<br>винтови клеми с<br>повдигаща се скоба | <b>MTN3502-0000</b> |

### Характеристики:

- Подмяна на предния панел на осветителни модули QuickFlex без демонтаж на механизмите.
- Контакти за измерване и тест, които се монтират отпред; достъпни без демонтаж на механизмите.
- Бързо затягащи се винтове на крачетата.
- Крачета за вграден монтаж с клеми с възвратни пружини
- Полирана галванизирани рамка, изолирана от монтажните крачета

Монтаж с крачета и винтове.

**За комплектоване с:** Капаци за ключове/бутони System M, System Design, Antique.

**Съдържание:** С червен светещ модул 230 V за ключ/бутон.

## Механизъм за ключ 20 А



| Описание   | Каталожен номер  |
|------------|------------------|
| двуполюсен | <b>MTN311201</b> |

20 A, AC 250 V

С винтови клеми.

Монтаж с крачета и винтове.

**За комплектоване с:** капаци за ключове/бутони System M, System Design, Antique.

## Механизъм за ключ 16 А



| Цвят                         | Каталожен номер  |
|------------------------------|------------------|
| триполюсен,<br>винтови клеми | <b>MTN311300</b> |

16 AX, AC 400 V

Осветен.

С винтови клеми.

Монтаж с крачета и винтове.

**За комплектоване с:** капаци за ключове/бутони System M, System Design, Antique.

## Механизъм за девиаторен ключ

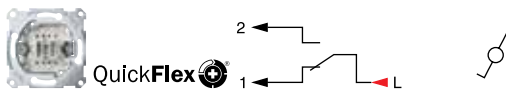

| Описание  | Каталожен номер     |
|---|---------------------|
| 10 AX, AC 250 V,<br>безвинтови клеми                      | <b>MTN3116-0000</b> |
| 16 AX, AC 250 V,<br>безвинтови клеми                      | <b>MTN3616-0000</b> |
| 16 AX, AC 250 V,<br>винтови клеми с<br>повдигаща се скоба | <b>MTN3516-0000</b> |

**Характеристики:**

- Подмяна на предния панел на осветителни модули QuickFlex без демонтаж на механизмите.
- Контакти за измерване и тест, които се монтират отпред; достъпни без демонтаж на механизмите.
- Бързо затягащи се винтове на крачетата.
- Крачета за вграден монтаж с клеми с възвратни пружини
- Полирана галванизирани рамка, изолирана от монтажните крачета

Монтаж с крачета и винтове.

**За комплектоване с:** капаци за ключове/бутони System M, System Design, Antique.

**Акcesoари:** Светодиоден модул за ключове/бутони MTN3901-0000, MTN3901-0006, MTN3921-0000

## Механизъм за девиаторен ключ с индикаторна лампа

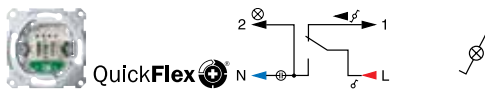

| Описание  | Каталожен номер     |
|---|---------------------|
| 10 AX, AC 250 V,<br>безвинтови клеми                      | <b>MTN3106-0000</b> |
| 16 AX, AC 250 V,<br>безвинтови клеми                      | <b>MTN3606-0000</b> |
| 16 AX, AC 250 V,<br>винтови клеми с<br>повдигаща се скоба | <b>MTN3506-0000</b> |

**Характеристики:**

- Подмяна на предния панел на осветителни модули QuickFlex без демонтаж на механизмите.
- Контакти за измерване и тест, които се монтират отпред; достъпни без демонтаж на механизмите.
- Бързо затягащи се винтове на крачетата.
- Крачета за вграден монтаж с клеми с възвратни пружини
- Полирана галванизирани рамка, изолирана от монтажните крачета

Монтаж с крачета и винтове.

**За комплектоване с:** капаци за ключове/бутони System M, System Design, Antique.

**Съдържание:** С червен светещ модул 230 V за ключ/бутон.



## Механизъм за девиаторен ключ с глим лампа



QuickFlex

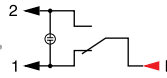

| Описание  | Каталожен номер     |
|---|---------------------|
| 10 AX, AC 250 V,<br>безвинтови клеми                      | <b>MTN3136-0000</b> |
| 16 AX, AC 250 V,<br>безвинтови клеми                      | <b>MTN3636-0000</b> |
| 16 AX, AC 250 V,<br>винтови клеми с<br>повдигаща се скоба | <b>MTN3536-0000</b> |

**Характеристики:**

- Подмяна на предния панел на осветителни модули QuickFlex без демонтаж на механизмите.
  - Контакти за измерване и тест, които се монтират отпред; достъпни без демонтаж на механизмите.
  - Бързо затягащи се винтове на крачетата.
  - Крачета за вграден монтаж с клеми с възвратни пружини
  - Полирана галванизирани рамка, изолирана от монтажните крачета
- Монтаж с крачета и винтове.

**За комплектоване с:** капази за ключове/бутони System M, System Design, Antique.

**Съдържание:** С червен светещ модул 230 V за ключ/бутон.

## Механизъм за кръстат ключ



QuickFlex

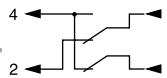

| Описание  | Каталожен номер     |
|---|---------------------|
| 10 AX, AC 250 V,<br>безвинтови клеми                      | <b>MTN3117-0000</b> |
| 16 AX, AC 250 V,<br>безвинтови клеми                      | <b>MTN3617-0000</b> |
| 16 AX, AC 250 V,<br>винтови клеми с<br>повдигаща се скоба | <b>MTN3517-0000</b> |

**Характеристики:**

- Подмяна на предния панел на осветителни модули QuickFlex без демонтаж на механизмите.
  - Контакти за измерване и тест, които се монтират отпред; достъпни без демонтаж на механизмите.
  - Бързо затягащи се винтове на крачетата.
  - Крачета за вграден монтаж с клеми с възвратни пружини
  - Полирана галванизирани рамка, изолирана от монтажните крачета
- Монтаж с крачета и винтове.

**За комплектоване с:** капази за ключове/бутони System M, System Design, Antique.

**Акcesoари:** светодиоден модул за ключове/бутони MTN3901-0000, MTN3901-0006, MTN3921-0000

## Механизъм за кръстат ключ с глим лампа

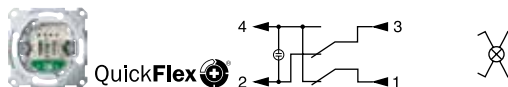

| Описание                             | Каталожен номер     |
|--------------------------------------|---------------------|
| 10 AX, AC 250 V,<br>безвинтови клеми | <b>MTN3137-0000</b> |
| 16 AX, AC 250 V,<br>безвинтови клеми | <b>MTN3637-0000</b> |

**Характеристики:**

- Подмяна на предния панел на осветителни модули QuickFlex без демонтаж на механизмите.
- Контакти за измерване и тест, които се монтират отпред; достъпни без демонтаж на механизмите.
- Бързо затягащи се винтове на крачетата.
- Крачета за вграден монтаж с клеми с възвратни пружини
- Полирана галванизирани рамка, изолирана от монтажните крачета

Монтаж с крачета и винтове.

**За комплектоване с:** капаци за ключове/бутони System M, System Design, Antique.

**Съдържание:** С червен светещ модул 230 V за ключ/бутон.

## Механизъм за бутон



| Описание   | Каталожен номер     |
|--|---------------------|
| 10 A, AC 250 V,<br>безвинтови клеми                      | <b>MTN3150-0000</b> |
| 10 A, AC 250 V,<br>винтови клеми с<br>повдигаща се скоба | <b>MTN3050-0000</b> |

**Характеристики:**

- Подмяна на предния панел на осветителни модули QuickFlex без демонтаж на механизмите.
- Контакти за измерване и тест, които се монтират отпред; достъпни без демонтаж на механизмите.
- Бързо затягащи се винтове на крачетата.
- Крачета за вграден монтаж с клеми с възвратни пружини
- Полирана галванизирани рамка, изолирана от монтажните крачета

Монтаж с крачета и винтове.

**За комплектоване с:** капаци за ключове/бутони System M, System Design, Antique.

**Акcesoари:** светодиоден модул за ключове/бутони MTN3901-0000, MTN3901-0006, MTN3921-0000

## Механизъм за бутон с отделен контакт за сигнализация

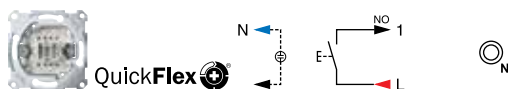

| Описание                            | Каталожен номер     |
|-------------------------------------|---------------------|
| 10 A, AC 250 V,<br>безвинтови клеми | <b>MTN3154-0000</b> |

**Характеристики:**

- Подмяна на предния панел на осветителни модули QuickFlex без демонтаж на механизмите.
- Контакти за измерване и тест, които се монтират отпред; достъпни без демонтаж на механизмите.
- Бързо затягащи се винтове на крачетата.
- Крачета за вграден монтаж с клеми с възвратни пружини
- Полирана галванизирани рамка, изолирана от монтажните крачета

Монтаж с крачета и винтове.

**За комплектоване с:** капаци за ключове/бутони System M, System Design, Antique.

**Акcesoари:** със светодиоден модул за ключове/бутони MTN3901-0000, MTN3901-0006, MTN3921-0000

## Механизъм за бутон с глим лампа



| Описание | Каталожен номер |
|----------|-----------------|
|----------|-----------------|

|                                     |                     |
|-------------------------------------|---------------------|
| 10 A, AC 250 V,<br>безвинтови клеми | <b>MTN3160-0000</b> |
|-------------------------------------|---------------------|

|  |                     |
|--|---------------------|
| 16 A, 250 V AC,<br>винтови клеми с<br>повдигаща се скоба | <b>MTN3560-0000</b> |
|--|---------------------|

**Характеристики:**

- Подмяна на предния панел на осветителни модули QuickFlex без демонтаж на механизмите.
- Контакти за измерване и тест, които се монтират отпред; достъпни без демонтаж на механизмите.
- Бързо затягащи се винтове на крачетата.
- Крачета за вграден монтаж с клеми с възвратни пружини
- Полирана галванизирани рамка, изолирана от монтажните крачета

Монтаж с крачета и винтове.

**За комплектоване с:** капази за ключове/бутони System M, System Design, Antique.

**Съдържание:** С червен светещ модул 230 V за ключ/бутон.

## Механизъм за бутон нормално затворен, с неутрална клема

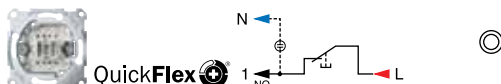

| Описание | Каталожен номер |
|----------|-----------------|
|----------|-----------------|

|                                     |                     |
|-------------------------------------|---------------------|
| 10 A, AC 250 V,<br>безвинтови клеми | <b>MTN3151-0000</b> |
|-------------------------------------|---------------------|

**Характеристики:**

- Подмяна на предния панел на осветителни модули QuickFlex без демонтаж на механизмите.
- Контакти за измерване и тест, които се монтират отпред; достъпни без демонтаж на механизмите.
- Бързо затягащи се винтове на крачетата.
- Крачета за вграден монтаж с клеми с възвратни пружини
- Полирана галванизирани рамка, изолирана от монтажните крачета

Монтаж с крачета и винтове.

**За комплектоване с:** Капази за ключове/бутони System M, System Design, Antique.

**Акcesoари:** светодиоден модул за ключове/бутони MTN3901-0000, MTN3901-0006, MTN3921-0000

## Механизъм за бутон-девиатор, с неутрална клема

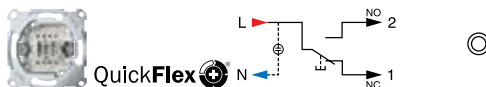

| Описание | Каталожен номер |
|----------|-----------------|
|----------|-----------------|

|                                     |                     |
|-------------------------------------|---------------------|
| 10 A, AC 250 V,<br>безвинтови клеми | <b>MTN3156-0000</b> |
|-------------------------------------|---------------------|

|  |                     |
|--|---------------------|
| 10 A, AC 250 V,<br>винтови клеми с<br>повдигаща се скоба | <b>MTN3056-0000</b> |
|--|---------------------|

**Характеристики:**

- Подмяна на предния панел на осветителни модули QuickFlex без демонтаж на механизмите.
- Контакти за измерване и тест, които се монтират отпред; достъпни без демонтаж на механизмите.
- Бързо затягащи се винтове на крачетата.
- Крачета за вграден монтаж с клеми с възвратни пружини
- Полирана галванизирани рамка, изолирана от монтажните крачета



Монтаж с крачета и винтове.

**За комплектоване с:** капази за ключове/бутони System M, System Design, Antique.

**Акcesoари:** светодиоден модул за ключове/бутони MTN3901-0000, MTN3901-0006, MTN3921-0000

## Капаці за двумодулни ключове/бутони System Design



| Капак, двумодулен  |                     | Капак, двумодулен, с индикаторна лампа   |                     |
|--|---------------------|--|---------------------|
|   |                     |           |                     |
| Цвят   | Кат. номер          | Цвят   | Кат. номер          |
| <input type="checkbox"/> лотус   | <b>MTN3400-6035</b> | <input type="checkbox"/> лотус   | <b>MTN3420-6035</b> |
| <input checked="" type="checkbox"/> антрацит   | <b>MTN3400-6034</b> | <input checked="" type="checkbox"/> антрацит   | <b>MTN3420-6034</b> |
| <input checked="" type="checkbox"/> сахара   | <b>MTN3400-6033</b> | <input checked="" type="checkbox"/> сахара   | <b>MTN3420-6033</b> |
| <input checked="" type="checkbox"/> неръждаема стомана   | <b>MTN3400-6036</b> | <input checked="" type="checkbox"/> неръждаема стомана                                       | <b>MTN3420-6036</b> |
| <input checked="" type="checkbox"/> никел  | <b>MTN3400-6050</b> | <input checked="" type="checkbox"/> никел  | <b>MTN3420-6050</b> |
| <input checked="" type="checkbox"/> шампанско  | <b>MTN3400-6051</b> | <input checked="" type="checkbox"/> шампанско  | <b>MTN3420-6051</b> |
| <input checked="" type="checkbox"/> мока   | <b>MTN3400-6052</b> | <input checked="" type="checkbox"/> мока   | <b>MTN3420-6052</b> |
| За серийни ключове, серийни девиаторни ключове и двуполусни бутони.<br><b>За комплектоване с:</b> Серийни ключове/бутони |                     | За серийни ключове и двуполусни бутони.<br><b>За комплектоване с:</b> Серийни ключове/бутони |                     |



| Капак, двумодулен, с индикаторна лампа и символ "Моля, не безпокойте"                                  |                     |
|--|---------------------|
|                     |                     |
| Цвят   | Каталожен номер     |
| <input type="checkbox"/> лотус   | <b>MTN3429-6035</b> |
| <input checked="" type="checkbox"/> антрацит   | <b>MTN3429-6034</b> |
| <input checked="" type="checkbox"/> сахара   | <b>MTN3429-6033</b> |
| <input checked="" type="checkbox"/> неръждаема стомана   | <b>MTN3429-6036</b> |
| <input checked="" type="checkbox"/> никел  | <b>MTN3429-6050</b> |
| <input checked="" type="checkbox"/> шампанско  | <b>MTN3429-6051</b> |
| <input checked="" type="checkbox"/> мока   | <b>MTN3429-6052</b> |
| Капак със символи задраскан звънец / почистване.<br><b>За комплектоване с:</b> Серийни ключове/бутони. |                     |

## Серийни ключове/бутони

### QuickFlex

#### Характеристики:

- Подмяна на предния панел на осветителни модули QuickFlex без демонтаж на механизмите.
- Контакти за измерване и тест, които се монтират отпред; достъпни без демонтаж на механизмите.
- Бързо затягащи се винтове на крачетата.
- Крачета за вграден монтаж с клеми с възвратни пружини
- Полирана галванизирани рамка, изолирана от монтажните крачета.

#### Механизъм за сериен ключ

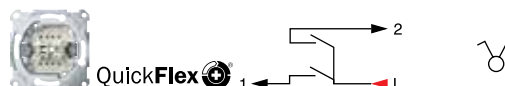

| Описание  | Каталожен номер     |
|---|---------------------|
| 10 AX, AC 250 V,<br>безвинтови клеми                      | <b>MTN3115-0000</b> |
| 16 AX, AC 250 V,<br>безвинтови клеми                      | <b>MTN3615-0000</b> |
| 16 AX, AC 250 V,<br>винтови клеми с<br>повдигаща се скоба | <b>MTN3515-0000</b> |

#### Характеристики:

- Подмяна на предния панел на осветителни модули QuickFlex без демонтаж на механизмите.
  - Контакти за измерване и тест, които се монтират отпред; достъпни без демонтаж на механизмите.
  - Бързо затягащи се винтове на крачетата.
  - Крачета за вграден монтаж с клеми с възвратни пружини
  - Полирана галванизирани рамка, изолирана от монтажните крачета
- Монтаж с крачета и винтове.

**За комплектоване с:** Double капази за ключове/бутони System M, System Design, Antique.

**Акcesoари:** светодиоден модул за серийни ключове/бутони с глим лампа MTN3942-0000

#### Механизъм за сериен ключ, с неутрална клема

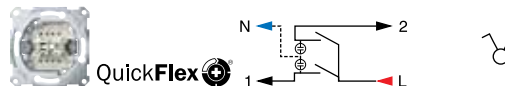

| Описание                             | Каталожен номер     |
|--------------------------------------|---------------------|
| 10 AX, 250 V AC,<br>безвинтови клеми | <b>MTN3125-0000</b> |

#### Характеристики:

- Подмяна на предния панел на осветителни модули QuickFlex без демонтаж на механизмите.
  - Контакти за измерване и тест, които се монтират отпред; достъпни без демонтаж на механизмите.
  - Бързо затягащи се винтове на крачетата.
  - Крачета за вграден монтаж с клеми с възвратни пружини
  - Полирана галванизирани рамка, изолирана от монтажните крачета
- Монтаж с крачета и винтове.

**За комплектоване с:** Double капази за ключове/бутони System M, System Design, Antique.

**Акcesoари:** Светодиоден модул за серийни ключове/бутони с глим лампа MTN3942-0000, светодиоден модул за серийни ключове/бутони с индикаторна лампа MTN3902-0000, MTN3922-0000

# Механизми за серийни ключове/ бутони

## Механизъм за серийен ключ с индикаторна лампа

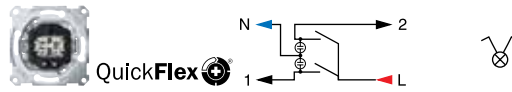

| Описание                          | Каталожен номер     |
|-----------------------------------|---------------------|
| 10 AX, AC 250 V, безвинтови клеми | <b>MTN3105-0000</b> |
| 16 AX, 250 V AC, безвинтови клеми | <b>MTN3605-0000</b> |

### Характеристики:

- Подмяна на предния панел на осветителни модули QuickFlex без демонтаж на механизмите.
  - Контакти за измерване и тест, които се монтират отпред; достъпни без демонтаж на механизмите.
  - Бързо затягащи се винтове на крачетата.
  - Крачета за вграден монтаж с клеми с възвратни пружини
  - Полирана галванизирани рамка, изолирана от монтажните крачета
- Монтаж с крачета и винтове.

**За комплектоване с:** двойни капази за ключове/бутони System M, System Design, Antique.

**Съдържание:** червен 230 V LED осветителен модул за серийен ключ/бутон като индикаторна лампа.

## Механизъм за серийен ключ с глим лампа

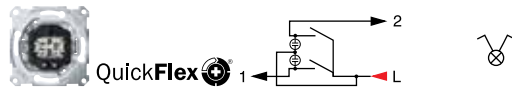

| Описание  | Каталожен номер     |
|---|---------------------|
| 10 AX, AC 250 V, безвинтови клеми                   | <b>MTN3135-0000</b> |
| 16 AX, AC 250 V, безвинтови клеми                   | <b>MTN3635-0000</b> |
| 16 AX, AC 250 V, винтови клеми с повдигаща се скоба | <b>MTN3535-0000</b> |

### Характеристики:

- Подмяна на предния панел на осветителни модули QuickFlex без демонтаж на механизмите.
  - Контакти за измерване и тест, които се монтират отпред; достъпни без демонтаж на механизмите.
  - Бързо затягащи се винтове на крачетата.
  - Крачета за вграден монтаж с клеми с възвратни пружини
  - Полирана галванизирани рамка, изолирана от монтажните крачета
- Монтаж с крачета и винтове.

**За комплектоване с:** двойни капази за ключове/бутони System M, System Design, Antique.

**Съдържание:** червен 230 V LED осветителен модул за серийен ключ/бутон като глим лампа

## Механизъм за двоен девиаторен ключ, еднополюсен

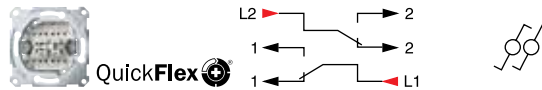

| Описание  | Каталожен номер     |
|---|---------------------|
| 10 AX, AC 250 V, безвинтови клеми                   | <b>MTN3126-0000</b> |
| 16 AX, AC 250 V, безвинтови клеми                   | <b>MTN3626-0000</b> |
| 16 AX, AC 250 V, винтови клеми с повдигаща се скоба | <b>MTN3526-0000</b> |

### Характеристики:

- Контакти за измерване и тест, които се монтират отпред; достъпни без демонтаж на механизмите.
  - Бързо затягащи се винтове на крачетата.
  - Крачета за вграден монтаж с клеми с възвратни пружини
  - Полирана галванизирани рамка, изолирана от монтажните крачета
- Монтаж с крачета и винтове.

**За комплектоване с:** двойни капази за ключове/бутони System M, System Design, Antique.

# Механизми за серийни ключове/ бутони

## Еднополюсен ключ / двуполюсен ключ



| Описание   | Каталожен номер  |
|--|------------------|
|  <p>еднополюсен ключ/<br/>двуполюсен ключ</p> | <b>MTN312000</b> |

Лявата половина на ключа е обикновен еднополюсен ключ, а дясната - двуполюсен ключ.  
Монтаж с крачета и винтове.

## Механизъм за девиаторен ключ/девиаторен бутон

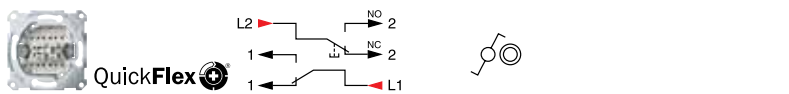

| Описание                                      | Каталожен номер     |
|---|---------------------|
| <p>10 AX/10 A, 250 V AC, безвинтови клеми</p> | <b>MTN3128-0000</b> |

Лявата половина на ключа е девиаторен ключ 10 AX, 250 V AC, а дясната половина - девиаторен бутон 10 A, 250 V AC.

### Характеристики:

- Контакти за измерване и тест, които се монтират отпред; достъпни без демонтаж на механизмите.
  - Бързо затягащи се винтове на крачетата.
  - Крачета за вграден монтаж с клеми с възвратни пружини
  - Полирана галванизирани рамка, изолирана от монтажните крачета
- Монтаж с крачета и винтове.

**За комплектоване с:** двойни капаци за ключове/бутони System M, System Design, Antique.

## Механизъм за двоен бутон, нормално отворен

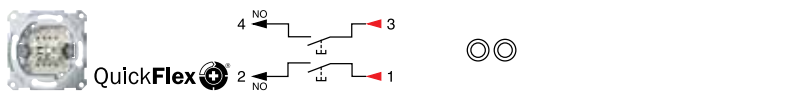

| Описание  | Каталожен номер     |
|---|---------------------|
| <p>10 A, AC 250 V, безвинтови клеми</p>                   | <b>MTN3155-0000</b> |
| <p>10 A, AC 250 V, винтови клеми с повдигаща се скоба</p> | <b>MTN3055-0000</b> |

### Характеристики:

- Подмяна на предния панел на осветителни модули QuickFlex без демонтаж на механизмите.
  - Контакти за измерване и тест, които се монтират отпред; достъпни без демонтаж на механизмите.
  - Бързо затягащи се винтове на крачетата.
  - Крачета за вграден монтаж с клеми с възвратни пружини
  - Полирана галванизирани рамка, изолирана от монтажните крачета
- Монтаж с крачета и винтове.

**За комплектоване с:** двойни капаци за ключове/бутони System M, System Design, Antique.

**Акcesoари:** Светодиоден модул за серийни ключове/бутони като глим лампа MTN3942-0000

# Механизми за серийни ключове/ бутони

## Механизъм за двоен бутон, нормално отворен с глим лампа

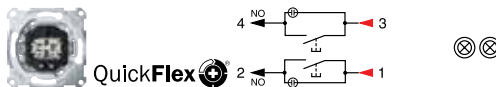

| Описание | Каталожен номер |
|----------|-----------------|
|----------|-----------------|

|                                     |                     |
|-------------------------------------|---------------------|
| 10 A, AC 250 V,<br>безвинтови клеми | <b>MTN3165-0000</b> |
|-------------------------------------|---------------------|

### Характеристики:

- Подмяна на предния панел на осветителни модули QuickFlex без демонтаж на механизмите.
  - Контакти за измерване и тест, които се монтират отпред; достъпни без демонтаж на механизмите.
  - Бързо затягащи се винтове на крачетата.
  - Крачета за вграден монтаж с клеми с възвратни пружини
  - Полирана галванизирани рамка, изолирана от монтажните крачета
- Монтаж с крачета и винтове.

**За комплектоване с:** двойни капаци за ключове/бутони System M, System Design, Antique.

**Съдържание:** с червен 230 V LED осветителен модул за сериен ключ/бутон като глим лампа

## Механизъм за двоен бутон, девиаторен

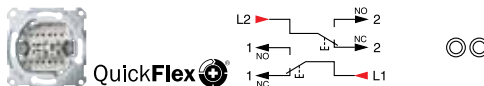

| Описание | Каталожен номер |
|----------|-----------------|
|----------|-----------------|

|                                     |                     |
|-------------------------------------|---------------------|
| 10 A, AC 250 V,<br>безвинтови клеми | <b>MTN3159-0000</b> |
|-------------------------------------|---------------------|

|  |                     |
|--|---------------------|
| 10 A, AC 250 V,<br>винтови клеми с<br>повдигаща се скоба | <b>MTN3059-0000</b> |
|--|---------------------|

### Характеристики:

- Контакти за измерване и тест, които се монтират отпред; достъпни без демонтаж на механизмите.
  - Бързо затягащи се винтове на крачетата.
  - Крачета за вграден монтаж с клеми с възвратни пружини
  - Полирана галванизирани рамка, изолирана от монтажните крачета
- Монтаж с крачета и винтове.

**За комплектоване с:** двойни капаци за ключове/бутони System M, System Design, Antique.

## Механизъм за двоен бутон, нормално отворен и нормално затворен контакт

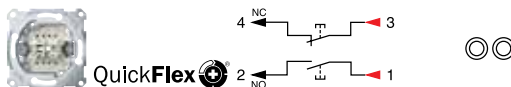

| Описание | Каталожен номер |
|----------|-----------------|
|----------|-----------------|

|                                     |                     |
|-------------------------------------|---------------------|
| 10 A, AC 250 V,<br>безвинтови клеми | <b>MTN3153-0000</b> |
|-------------------------------------|---------------------|

### Характеристики:

- Подмяна на предния панел на осветителни модули QuickFlex без демонтаж на механизмите.
  - Контакти за измерване и тест, които се монтират отпред; достъпни без демонтаж на механизмите.
  - Бързо затягащи се винтове на крачетата.
  - Крачета за вграден монтаж с клеми с възвратни пружини.
  - Полирана галванизирани рамка, изолирана от монтажните крачета.
- Монтаж с крачета и винтове.

**За комплектоване с:** двойни капаци за ключове/бутони System M, System Design, Antique.



## Ротативни димери

- Възможност за видим открит монтаж в съчетание с конзола за открит монтаж.
- Следното важи за всички типове димери: Ако димерите не могат да разсейват достатъчно топлина (кухи стени, множество комбинации и комбинации за открит монтаж), възможностите на свързаните товари, специфицирани по-долу, може да не могат да бъдат използвани на максимум.

## Легенда:



Лампи с нажежаема жичка 230 V



Халогенни лампи 230 V



Феромагнитни трансформатори, подходящи за димиране



Електронни трансформатори, подходящи за димиране



Електромотори



## Капак за ротативен димер



Цвят

Каталожен номер

## System Design

|                                     |                    |              |
|-------------------------------------|--------------------|--------------|
| <input type="checkbox"/>            | лотус              | MTN5250-6035 |
| <input checked="" type="checkbox"/> | антрацит           | MTN5250-6034 |
| <input type="checkbox"/>            | сахара             | MTN5250-6033 |
| <input type="checkbox"/>            | неръждаема стомана | MTN5250-6036 |
| <input type="checkbox"/>            | никел              | MTN5250-6050 |
| <input type="checkbox"/>            | шампанско          | MTN5250-6051 |
| <input type="checkbox"/>            | мока               | MTN5250-6052 |

За System M и System Design.

**За комплектоване с:** механизъм за универсален ротативен димер MTN5138-0000, MTN5139-0000, Механизъм за ротативен димер за активен товар с ключ за включване и изключване MTN5131-0000, Механизъм за ротативен димер за индуктивен товар MTN5133-0000, MTN5135-0000, Механизъм за ротативен димер за кондензаторен товар MTN5136-0000, MTN5137-0000, Механизъм за електронен потенциометър 1-10 V MTN5142-0000



## LED модул за ротативен димер System Design



| Цвят | Каталожен номер |
|------|-----------------|
|------|-----------------|

|     |                     |
|-----|---------------------|
| бял | <b>MTN5300-0002</b> |
|-----|---------------------|

За монтаж с ротативен димер System Design.

Монтира се във въртящия бутон за ротативен димер заедно със съответния светещ модул. LED модулът създава лек светещ кръг около въртящия се бутон.

**За употреба с:** Механизъм за универсален ротативен димер MTN5138-0000, MTN5139-0000

Механизъм за ротативен димер за индуктивен товар MTN5133-0000

Механизъм за ротативен димер за капацитивен товар MTN5136-0000, MTN5137-0000

**За комплектоване с:** Капак за ротативен димер System Design MTN5250-60..

**Забележка:** С капаци в светъл цвят светещият модул е по-ярък отколкото с капаци в тъмен цвят.

## Универсален ротативен димер с on/off превключвател



| Цвят | Каталожен номер |
|------|-----------------|
|------|-----------------|

|          |                     |
|----------|---------------------|
| 40-400 W | <b>MTN5131-0000</b> |
|----------|---------------------|

AC 230 V, 50 Hz

За лампи с нажежаема жичка и халогенни лампи 230 V.

**(Управление на фази).**

С on/off превключващ бутон.

**За комплектоване с:** Капак за ротативен димер System M MTN5250-03../-04..

Прозрачен капак и бутон M-Creative MTN5250-3500

Капак с бутон System Design MTN5250-60.., Antique MTN5250-40../-41..

## Ротативен димер за индуктивен товар



| Цвят | Каталожен номер |
|------|-----------------|
|------|-----------------|

|             |                     |
|-------------|---------------------|
| 40-600 W/VA | <b>MTN5133-0000</b> |
|-------------|---------------------|

AC 230 V, 50 Hz

За феромагнитни трансформатори с възможност за димиране, лампи с нажежаема жичка и халогенни лампи 230 V (inductive/ohmic load).

**(Управление на фази).**

Ротативен димер девиатор.

**За комплектоване с:** Капак за ротативен димер System M MTN5250-03../-04..

Прозрачен капак и бутон за ротативен димер M-Creative MTN5250-3500

Капак за ротативен димер System Design MTN5250-60..

Antique MTN5250-40../-41..

## Универсален механизъм за ротативен димер



| Описание | Каталожен номер |
|----------|-----------------|
|----------|-----------------|

|             |                     |
|-------------|---------------------|
| 20-420 W/VA | <b>MTN5138-0000</b> |
|-------------|---------------------|

|             |                     |
|-------------|---------------------|
| 20-600 W/VA | <b>MTN5139-0000</b> |
|-------------|---------------------|

AC 230 V, 50 Hz

За активни, индуктивни и капацитивни товари, т.е. лампи с нажежаема жичка, феромагнитни трансформатори, подходящи за димиране или електронни трансформатори.

**Управление на фази или изравняване на фази**

Универсалният димер автоматично разпознава свързания товар. Не свързвайте каквито и да било смесени товари.

С ротативен димер-девиатор.

**За комплектуване с:** Капак за ротативен димер System M MTN5250-03../-04..

Прозрачен капак за ротативен димер и бутон M-Creative MTN5250-3500

Капак за ротативен димер с бутон System Design MTN5250-60..

Antique MTN5250-40../-41.

## Механизъм за ротативен димер за индуктивен товар



| Описание | Каталожен номер |
|----------|-----------------|
|----------|-----------------|

|            |                     |
|------------|---------------------|
| 60-1000 VA | <b>MTN5135-0000</b> |
|------------|---------------------|

AC 230 V, 50 Hz

За феромагнитни трансформатори с възможност за димиране, лампи с нажежаема жичка и халогенни лампи 230 V (inductive/ohmic load).

**(Управление на фази).**

Ротативен димер девиатор.

**Номинална мощност:** 60-1000 VA

**Товар на електродвигател:** 60-600 VA

**Неутрала:** изисква се

**За комплектуване с:** капак за ротативен димер System M MTN5250-03../-04..

Прозрачен капак за ротативен димер и бутон M-Creative MTN5250-3500

Капак за ротативен димер с бутон System Design MTN5250-60..

Antique MTN5250-40../-41.

## Механизъм за ротативен димер за капацитивен товар



| Описание | Каталожен номер |
|----------|-----------------|
|----------|-----------------|

|          |                     |
|----------|---------------------|
| 20-315 W | <b>MTN5136-0000</b> |
|----------|---------------------|

|          |                     |
|----------|---------------------|
| 20-630 W | <b>MTN5137-0000</b> |
|----------|---------------------|

AC 230 V, 50 Hz

За електронни трансформатори и лампи с нажежаема жичка (активен товар).

**(Управление на фази).**

Ротативен димер девиатор.

Безшумен, устойчив на късо съединение, със защита от претоварване и функция плавен пуск за защита на лампите.

**За комплектуване с:** капак за ротативен димер System M MTN5250-03../-04..

Прозрачен капак за ротативен димер и бутон M-Creative MTN5250-3500

Капак за ротативен димер с бутон System Design MTN5250-60..

Antique MTN5250-40../-41.

## Механизъм за електронен потенциометър 1-10 V



| Описание | Каталожен номер     |
|----------|---------------------|
|          | <b>MTN5142-0000</b> |

AC 230 V, 50 Hz

За луминисцентни лампи с електронен баласт или електронен трансформатор 1-10 V.  
С ротативен ключ за включване и изключване 1.7 A.

**За комплектоване с:** капак за ротативен димер с бутон System M MTN5250-03../-04..

Прозрачен капак за ротативен димер и бутон M-Creative MTN5250-3500

Капак за ротативен димер с бутон System Design MTN5250-60..

Antique MTN5250-40../-41.



## Капак за управление на мотори



| Цвят | Каталожен номер |
|------|-----------------|
|------|-----------------|

## System Design

|  |                     |
|--|---------------------|
| <input type="checkbox"/> лотус               | <b>MTN5251-6035</b> |
| <input checked="" type="checkbox"/> антрацит | <b>MTN5251-6034</b> |
| <input type="checkbox"/> сахара              | <b>MTN5251-6033</b> |
| <input type="checkbox"/> неръждаема стомана  | <b>MTN5251-6036</b> |
| <input type="checkbox"/> никел               | <b>MTN5251-6050</b> |
| <input type="checkbox"/> шампанско           | <b>MTN5251-6051</b> |
| <input type="checkbox"/> мока                | <b>MTN5251-6052</b> |

За System M, System Design, Antique.

**За комплектоване с:** механизъм за управление на мотори MTN5143-0000

## Механизъм за управление на електромотори

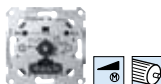

| Описание  | Каталожен номер     |
|-----------|---------------------|
| 20-400 VA | <b>MTN5143-0000</b> |

За безстъпково управление на монофазни двигатели като асинхронни електродвигатели, електродвигатели с разделени полюси и универсални електродвигатели.

С отделен превключвателен контакт за управление на щори или включване на активни товари.

Може да се настройва минимална и максимална скорост на двигателя.

**Захранващо напрежение:** 230 V AC, 50 Hz

**Номинален товар:** 20 - 400 W

**Минимален товар:** 20 W

**Тип товар:** Еднофазни двигатели

**Товар на изхода на превключвателя:** макс. 2 A,  $\cos \varphi = 0.6$

**Защита от късо съединение:** Стопяем предпазител, F4.0AH

**За комплектоване с:** капак за управление на електромотор System M MTN5251-03../-04..  
System Design MTN5251-60..



## Устройства за управление на температурата



## Стаен термостат 230 V с превключвател



Цвят

Кат. номер

## Стаен термостат 24 V с превключвател



Цвят

Кат. номер

## System Design

|  |                     |  |                     |
|--|---------------------|--|---------------------|
| <input type="checkbox"/> лотус                         | <b>MTN5760-6035</b> | <input type="checkbox"/> лотус                         | <b>MTN5761-6035</b> |
| <input checked="" type="checkbox"/> антрацит           | <b>MTN5760-6034</b> | <input checked="" type="checkbox"/> антрацит           | <b>MTN5761-6034</b> |
| <input checked="" type="checkbox"/> сахара             | <b>MTN5760-6033</b> | <input checked="" type="checkbox"/> сахара             | <b>MTN5761-6033</b> |
| <input checked="" type="checkbox"/> неръждаема стомана | <b>MTN5760-6036</b> | <input checked="" type="checkbox"/> неръждаема стомана | <b>MTN5761-6036</b> |
| <input checked="" type="checkbox"/> никел              | <b>MTN5760-6050</b> | <input checked="" type="checkbox"/> никел              | <b>MTN5761-6050</b> |
| <input checked="" type="checkbox"/> шампанско          | <b>MTN5760-6051</b> | <input checked="" type="checkbox"/> шампанско          | <b>MTN5761-6051</b> |
| <input checked="" type="checkbox"/> мока               | <b>MTN5760-6052</b> | <input checked="" type="checkbox"/> мока               | <b>MTN5761-6052</b> |

За System Design.

За задвижвания с електромоторни вентили, разредени затворени.

Стъпките за ограничаване на температурата са интегрирани в регулиращия бутон.

С plug-in клеми.

Монтаж с винтове.

**Функции:**

- С ON/OFF превключвател и контролна лампа
- 1 нормално отворен контакт
- Диференциална разлика 0.5 K
- Температурен обхват 5-30 °C
- Нощно понижаване на температурата с около 4 K
- С термична рециркулация

**Номинално напрежение:** AC 230 V**Номинален ток (омичен):** 10 A**Номинален ток (индуктивен):** 4 A,  $\cos \varphi = 0.6$ **Капацитет на превключване:** 2200 W

За System Design.

За задвижвания с електромоторни вентили, разредени затворени.

Стъпките за ограничаване на температурата са интегрирани в регулиращия бутон.

С plug-in клеми.



Монтаж с винтове.

**Функции:**

- С ON/OFF превключвател и контролна лампа
- 1 нормално отворен контакт
- Диференциална разлика 0.5 K
- Температурен обхват 5-30 °C
- Нощно понижаване на температурата с около 4 K
- С термична рециркулация

**Номинално напрежение:** AC 24 V**Номинален ток (омичен):** 10 A**Номинален ток (DC):** 4 A, max. 100 W**Капацитет на превключване:** 240 W



| Стаен термостат 230 V с двупосочен контакт  |                     | Стаен термостат 24 V с двупосочен контакт  |                     |
|---|---------------------|--|---------------------|
|    |                     |   |                     |
| Цвят  | Кат. номер          | Цвят   | Кат. номер          |
| <b>System Design</b>  |                     |  |                     |
| <input type="checkbox"/> лотус  | <b>MTN5762-6035</b> | <input type="checkbox"/> лотус   | <b>MTN5763-6035</b> |
| <input checked="" type="checkbox"/> антрацит  | <b>MTN5762-6034</b> | <input checked="" type="checkbox"/> антрацит   | <b>MTN5763-6034</b> |
| <input checked="" type="checkbox"/> сахара  | <b>MTN5762-6033</b> | <input checked="" type="checkbox"/> сахара   | <b>MTN5763-6033</b> |
| <input checked="" type="checkbox"/> неръждаема стомана  | <b>MTN5762-6036</b> | <input checked="" type="checkbox"/> неръждаема стомана   | <b>MTN5763-6036</b> |
| <input checked="" type="checkbox"/> никел   | <b>MTN5762-6050</b> | <input checked="" type="checkbox"/> никел  | <b>MTN5763-6050</b> |
| <input checked="" type="checkbox"/> шампанско   | <b>MTN5762-6051</b> | <input checked="" type="checkbox"/> шампанско  | <b>MTN5763-6051</b> |
| <input checked="" type="checkbox"/> мока  | <b>MTN5762-6052</b> | <input checked="" type="checkbox"/> мока   | <b>MTN5763-6052</b> |
| <p>За System Design.<br/>За електрическо подово отопление, ако допълнителното отопление е спряно, климатизация (охлаждане), вентилни устройства (разредени отворени или затворени). Стъпките за ограничаване на температурата са интегрирани в регулиращия бутон. С plug-in клеми. Монтаж с винтове.</p> <p><b>Функции:</b></p> <ul style="list-style-type: none"> <li>■ 1 контакт за превключване на захранването</li> <li>■ Диференциална разлика 0.5 K</li> <li>■ Температурен обхват 5-30 °C</li> <li>■ С термична рециркулация</li> </ul> <p><b>Номинално напрежение:</b> AC 230 V<br/><b>Номинален ток на загряване:</b> 10 A (4 A, cos φ = 0.6)<br/><b>Капацитет на превключване при загряване:</b> 2200 W<br/><b>Ном. ток на охлаждане:</b> 5 A (2 A, cos φ = 0.6)<br/><b>Капацитет на превключване при охлаждане:</b> 1100 W</p> |                     | <p>За System Design.<br/>За електрическо подово отопление, ако допълнителното отопление е спряно, климатизация (охлаждане), вентилни устройства (разредени отворени или затворени). Стъпките за ограничаване на температурата са интегрирани в регулиращия бутон. С plug-in клеми. Монтаж с винтове.</p> <p><b>Функции:</b></p> <ul style="list-style-type: none"> <li>■ 1 контакт за превключване на захранването</li> <li>■ Диференциална разлика 0.5 K</li> <li>■ Температурен обхват 5-30 °C</li> <li>■ С термична рециркулация</li> </ul> <p><b>Номинално напрежение:</b> AC 24 V<br/><b>Номинален ток на загряване:</b> 10 A (DC 4 A)<br/><b>Капацитет на превключване при загряване:</b> 240 W (DC 100 W)<br/><b>Номинален ток на охлаждане:</b> 5 A (DC 2 A)<br/><b>Капацитет на превключване при охлаждане:</b> 120 W (DC 30 W)</p> |                     |

#### Подов термостат 230 V с превключвател



|  |                     |
|--|---------------------|
| Цвят   | Кат. номер          |
| <b>System Design</b>   |                     |
| <input type="checkbox"/> лотус   | <b>MTN5764-6035</b> |
| <input checked="" type="checkbox"/> антрацит   | <b>MTN5764-6034</b> |
| <input checked="" type="checkbox"/> сахара   | <b>MTN5764-6033</b> |
| <input checked="" type="checkbox"/> неръждаема стомана   | <b>MTN5764-6036</b> |
| <input checked="" type="checkbox"/> никел  | <b>MTN5764-6050</b> |
| <input checked="" type="checkbox"/> шампанско  | <b>MTN5764-6051</b> |
| <input checked="" type="checkbox"/> мока   | <b>MTN5764-6052</b> |
| <p>За System Design.<br/>За електрическо подово отопление с NTC сензор. Стъпките за ограничаване на температурата са интегрирани в регулиращия бутон. С отдалечен сензор на 4-метровия входящ кабел, удължаем с двужилен кабел. С plug-in клеми. Монтаж с винтове.</p> <p><b>Функции:</b></p> <ul style="list-style-type: none"> <li>■ С превключвател и контролни лампи</li> <li>■ 1 нормално отворен контакт</li> <li>■ Диференциална разлика 1 K</li> <li>■ Температурен обхват 10-50°C</li> <li>■ Нощно понижаване на температурата с около 5 K</li> </ul> <p><b>Номинално напрежение:</b> AC 230 V<br/><b>Номинален ток (омичен):</b> 10 A<br/><b>Номинален ток (индуктивен):</b> 4 A, cos φ = 0.6<br/><b>Капацитет на превключване при отопление:</b> 2300 W</p> |                     |



## Капак за електронен термостат със сензорен дисплей за Merten System Design



| Цвят   | Каталожен номер     |
|--|---------------------|
| <b>System Design</b>                         |                     |
| <input type="checkbox"/> лотус               | <b>MTN5775-6035</b> |
| <input checked="" type="checkbox"/> антрацит | <b>MTN5775-6034</b> |
| <input type="checkbox"/> захара              | <b>MTN5775-6033</b> |
| <input type="checkbox"/> неръждаема стомана  | <b>MTN5775-6036</b> |
| <input type="checkbox"/> никел               | <b>MTN5775-6050</b> |
| <input type="checkbox"/> шампанско           | <b>MTN5775-6051</b> |
| <input type="checkbox"/> мока                | <b>MTN5775-6052</b> |

За System Design.

Бутонът позволява електронният термостат и управляваният товар да се изключат от мрежата (и двете клеми).

**За комплектоване с:** Механизъм за електронен термостат със сензорен дисплей MTN5775-0000

Механизъм за програмируем универсален електронен термостат със сензорен дисплей MTN5776-0000





#### Механизъм за програмируем електронен термостат със сензорен дисплей



|      |                     |
|------|---------------------|
| Цвят | Каталожен номер     |
|      | <b>MTN5776-0000</b> |

Стайната или подовата температура могат да се регулират с помощта на програмируем електронен термостат. Той се управлява през сензорен дисплей.

Електрическото подово отопление, радиаторите и задвижванията на вентилите могат да бъдат свързани към управляващия модул.

Термостатът има седмичен часовник с индивидуална настройка на програмите. Също така потребителят може да избира между 3 предварително програмирани седмични програми. Предлагат се различни режими на отопление: комфортен, икономичен и защита от замръзване.

Термостатът може да работи в четири различни работни режима:

##### **Режим стайна температура**

Вътрешният температурен сензор следи и контролира стайната температура.

##### **Режим подово отопление**

Подовият сензор, който се предлага като аксесоар, следи подовата температура и управлява подовото отопление.

##### **Режим на двойно управление**

Вътрешният температурен сензор следи и управлява стайната температура. В същото време, подовият сензор следи температурата на пода и я ограничава до предварително зададената максимална стойност на температурата. Този работен режим се препоръчва за топлочувствителен паркет и ламиниран паркет.

##### **PWM режим**

Широчинно импулсният модулатор (PWM) включва и изключва отоплението на редовни интервали. Предпочитаната температура се настройва през стойностите на PWM. В този режим подовият сензор не изпълнява никаква функция. Вземат се предвид стойностите на стайната температура.

##### **Функции:**

- Автоматично превключване между лятно и зимно часово време
- Визуализация на работните часове
- Режим на управляващия модул: PWM или двустепенен
- Поведение на релейния изход: Изключващ/включващ контакт
- Време за самообучение

**Тип-номер:** WTH-16

**Номинално напрежение:** 230 V AC, 50 Hz

**Номинален товар (активен):** 3680 W, 16 A

**Номинален товар (индуктивен):** 1 A,  $\cos \varphi = 0.6$

**Работна температура:** -10 °C до +35 °C

##### **Обхват на настройка**

**Стайна температура:** +5 °C до +35 °C

**Температура на пода:** +5 °C до +50 °C

**За комплектоване с:** Капак за електронен термостат със сензорен дисплей System M MTN5775-03../-04..

System Design MTN5775-60..

Antique MTN5775-40../-41..

**Аксесоари:** Отдалечен сензор за електронен термостат със сензорен дисплей MTN5775-0003



#### Механизъм за електронен термостат със сензорен дисплей



| Описание | Каталожен номер     |
|----------|---------------------|
|          | <b>MTN5775-0000</b> |

Стайната и подовата температура могат да се регулират през електронен термостат. Той се управлява през сензорен дисплей. Подовото отопление, радиаторите и задвижванията на вентилите могат да бъдат свързани към контролер.

Термостатът може да работи в три различни режима:

##### Режим температура на околния въздух

Вътрешният температурен сензор следи и управлява стайната температура.

##### Режим подово отопление

Подовият сензор, който се предлага като аксесоар, следи температурата на пода и управлява подовото отопление.

##### Комбиниран режим на управление

Вътрешният температурен сензор следи и управлява стайната температура. В същото време, подовият сензор следи температурата на пода и я ограничава до предварително зададените температурни стойности. Този режим е особено препоръчителен при подове с естествен и ламиниран паркет.

**Номинално напрежение:** AC 230 V, 50 Hz

**Номинален товар (активен):** 16 A

**Номинален товар (индуктивен):** 1 A,  $\cos \Phi = 0.6$

**За комплектуване с:** Капак за електронен термостат със сензорен дисплей System M MTN5775-03../-04../, System Design MTN5775-60../, Antique MTN5775-40../-41../

**Аксесоари:** Отдалечен сензор за електронен термостат със сензорен дисплей MTN5775-0003



#### Отдалечен сензор за електронен термостат със сензорен дисплей



| Описание | Каталожен номер     |
|----------|---------------------|
|          | <b>MTN5775-0003</b> |

За приложение със системи за подово отопление.

**За комплектуване с:** Електронен термостат със сензорен дисплей MTN5775-0000  
Програмируем електронен термостат със сензорен дисплей MTN5776-0000

## Ключове за управление на ролетни щори



## QuickFlex®

## Характеристики:

- Подмяна на предния панел на осветителни модули QuickFlex без демонтаж на механизмите.
- Контакти за измерване и тест, които се монтират отпред; достъпни без демонтаж на механизмите.
- Бързо затягащи се винтове на крачетата.
- Крачета за вграден монтаж с клеми с възвратни пружини
- Полирана галванизирани рамка, изолирана от монтажните крачета.

## Капак за ключ и бутон за управление на ролетни щори за System Design



| Цвят  | Каталожен номер     |
|---|---------------------|
| <b>System Design</b>                        |                     |
| <input type="checkbox"/> лотус              | <b>MTN3855-6035</b> |
| <input type="checkbox"/> антрацит           | <b>MTN3855-6034</b> |
| <input type="checkbox"/> сахара             | <b>MTN3855-6033</b> |
| <input type="checkbox"/> неръждаема стомана | <b>MTN3855-6036</b> |
| <input type="checkbox"/> никел              | <b>MTN3855-6050</b> |
| <input type="checkbox"/> шампанско          | <b>MTN3855-6051</b> |
| <input type="checkbox"/> мока               | <b>MTN3855-6052</b> |

За механизма ключ и бутон за управление на ролетни щори.

**За комплектоване с:** еднополюсен ключ за ролетна щора, вграден монтаж MTN3715-0000

Еднополюсен ключ за ролетна щора с допълнителен контакт, вграден монтаж MTN3714-0000

Бутон за управление на ролетни щори, еднополюсен, вграден монтаж MTN3755-0000

## Механизъм за еднополюсен ключ за управление на ролетни щори



| Описание                            | Каталожен номер     |
|-------------------------------------|---------------------|
| 10 A, AC 250 V,<br>безвинтови клеми | <b>MTN3715-0000</b> |

С механична обратна блокировка и електрическа блокировка.

## Характеристики:

- Подмяна на предния панел на осветителни модули QuickFlex без демонтаж на механизмите.
- Контакти за измерване и тест, които се монтират отпред; достъпни без демонтаж на механизмите.
- Бързо затягащи се винтове на крачетата.
- Крачета за вграден монтаж с клеми с възвратни пружини
- Полирана галванизирани рамка, изолирана от монтажните крачета

Монтаж с крачета и винтове.

**За комплектоване с:** капак за ключ за ролетна щора и бутон System M MTN4324../MTN4355..

System Design MTN3855-60..

Antique MTN4115..

**Механизъм за ключ за управление на ролетна щора с допълнителен контакт, еднополюсен**

| Описание                            | Каталожен номер     |
|-------------------------------------|---------------------|
| 10 A, AC 250 V,<br>безвинтови клеми | <b>MTN3714-0000</b> |

С механична реверсивна блокировка и електрическа блокировка.

**Характеристики:**

- Подмяна на предния панел на осветителни модули QuickFlex без демонтаж на механизмите.
- Контакти за измерване и тест, които се монтират отпред; достъпни без демонтаж на механизмите.
- Бързо затягащи се винтове на крачетата.
- Крачета за вграден монтаж с клеми с възвратни пружини
- Полирана галванизирани рамка, изолирана от монтажните крачета

Монтаж с крачета и винтове.

**За комплектоване с:** капак за ключ за управление на ролетна щора и бутон System M MTN4324../MTN4355..  
System Design MTN3855-60..  
Antique MTN4115..

**Механизъм за бутон за управление на ролетна щора, еднополюсен**

| Описание                            | Каталожен номер     |
|-------------------------------------|---------------------|
| 10 A, AC 250 V,<br>безвинтови клеми | <b>MTN3755-0000</b> |

С механична реверсивна блокировка и електрическа блокировка.

**Характеристики:**

- Подмяна на предния панел на осветителни модули QuickFlex без демонтаж на механизмите.
- Контакти за измерване и тест, които се монтират отпред; достъпни без демонтаж на механизмите.
- Бързо затягащи се винтове на крачетата.
- Крачета за вграден монтаж с клеми с възвратни пружини
- Полирана галванизирани рамка, изолирана от монтажните крачета

Монтаж с крачета и винтове.

**За комплектоване с:** капак за ключ за управление на ролетна щора и бутон System M MTN4324../MTN4355..  
System Design MTN3855-60..  
Antique MTN4115..

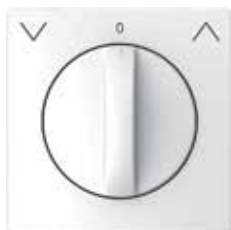

## Капак за механизъм на ротативен ключ/бутон за управление на ролетни щори



| Описание                                     | Каталожен номер     |
|--|---------------------|
| <b>System Design</b>                         |                     |
| <input type="checkbox"/> лотус               | <b>MTN3875-6035</b> |
| <input checked="" type="checkbox"/> антрацит | <b>MTN3875-6034</b> |
| <input type="checkbox"/> сахара              | <b>MTN3875-6033</b> |
| <input type="checkbox"/> неръждаема стомана  | <b>MTN3875-6036</b> |
| <input type="checkbox"/> никел               | <b>MTN3875-6050</b> |
| <input type="checkbox"/> шампанско           | <b>MTN3875-6051</b> |
| <input type="checkbox"/> мока                | <b>MTN3875-6052</b> |

**За комплектуване с:** механизъм на ротативен ключ/бутон за управление на ролетни щори MTN317200

## Механизъм на ротативен ключ за ключ/бутон за управление на ролетни щори



| Описание   | Каталожен номер  |
|------------|------------------|
| Двуполюсен | <b>MTN317200</b> |

10 A, 250 V AC

Може да се използва като бутон с предоставения заключващ диск.

Използва се с ротативна капачка.

**За комплектуване с:** капак за механизъм за ротативен ключ/бутон за управление на ролетни щори System M MTN5671.., MTN5698..

System Design MTN3875-60..

Antique MTN3192..



#### Капак за ключ-карта с поле за етикет



| Цвят   | Каталожен номер     |
|--|---------------------|
| <b>System Design</b>                         |                     |
| <input type="checkbox"/> лотус               | <b>MTN3854-6035</b> |
| <input checked="" type="checkbox"/> антрацит | <b>MTN3854-6034</b> |
| <input type="checkbox"/> сахара              | <b>MTN3854-6033</b> |
| <input type="checkbox"/> неръждаема стомана  | <b>MTN3854-6036</b> |
| <input type="checkbox"/> никел               | <b>MTN3854-6050</b> |
| <input type="checkbox"/> шампанско           | <b>MTN3854-6051</b> |
| <input type="checkbox"/> мока                | <b>MTN3854-6052</b> |

Осветен.

**За комплектуване с:** механизъм за нормално отворен бутон, за ключ-карта за хотел с отделен сигнален контакт, вграден монтаж MTN3754-0000

Механизъм нормално отворен за бутон, за ключ-карта за хотел с отделен сигнален контакт и глим-лампа, вграден монтаж MTN3760-0000

Механизъм нормално отворен за бутон, за ключ-карта за хотел с отделен сигнален контакт, вграден монтаж MTN3154-0000

Механизъм нормално отворен за бутон с глим-лампа, вграден монтаж MTN3160-0000  
MTN3560-0000

#### Механизъм за нормално отворен бутон, за ключ-карта за хотел с отделен сигнален контакт

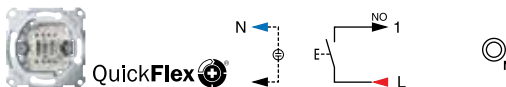

| Описание                           | Каталожен номер     |
|------------------------------------|---------------------|
| 6 A, 250 V AC,<br>безвинтови клеми | <b>MTN3754-0000</b> |

#### Характеристики:

- Подмяна на предния панел на осветителни модули QuickFlex без демонтаж на механизмите.
  - Контакти за измерване и тест, които се монтират отпред; достъпни без демонтаж на механизмите.
  - Бързо затягащи се винтове на крачетата.
  - Крачета за вграден монтаж с клеми с възвратни пружини
  - Полирана галванизирани рамка, изолирана от монтажните крачета
- Монтаж с крачета и винтове.

**За комплектуване с:** капак за ключ-карта за хотел System M MTN3156..., MTN3154..  
капак за ключ-карта за хотел с поле за маркиране System Design MTN3854-60..  
капак за ключ-карта за хотел Antique MTN3153..

#### Механизъм за нормално отворен бутон, за ключ-карта за хотел с отделен сигнален контакт и глим-лампа

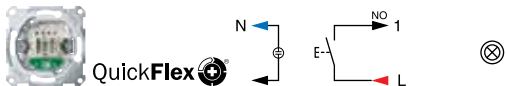

| Описание                           | Каталожен номер     |
|------------------------------------|---------------------|
| 6 A, AC 250 V,<br>безвинтови клеми | <b>MTN3760-0000</b> |

#### Характеристики:

- Подмяна на предния панел на осветителни модули QuickFlex без демонтаж на механизмите.
  - Контакти за измерване и тест, които се монтират отпред; достъпни без демонтаж на механизмите.
  - Бързо затягащи се винтове на крачетата.
  - Крачета за вграден монтаж с клеми с възвратни пружини
  - Полирана галванизирани рамка, изолирана от монтажните крачета
- Монтаж с крачета и винтове.

**За комплектуване с:** капак за ключ-карта за хотел System M MTN3156..., MTN3154..  
капак за ключ-карта за хотел с поле за маркиране System Design MTN3854-60..  
капак за ключ-карта за хотел Antique MTN3153..

**Съдържание:** С червен светещ модул 230 V за ключ/бутон.

## Контакти за самобръсначки



## Капак за контакт за самобръсначка, за System Design



| Цвят | Каталожен номер     |
|------|---------------------|
|      | <b>MTN2109-3435</b> |

## Термопластмаса

**За комплектоване с:** механизъм за контактен излаз за самобръсначка MTN213300  
**За комплектоване с:** рамка D-Life, двумодулна рамка за контактен излаз за самобръсначка MTN4025-653.

## Механизъм за контактен излаз за самобръсначка



| Описание | Каталожен номер  |
|----------|------------------|
|          | <b>MTN213300</b> |

## IEC 742 / EN 60742

За международни двуполусни контакти (европейски контакти, американски стандарт, австралийски/китайски стандарт). Вторичните напрежения могат да бъдат разклонени директно в две позиции за включване.

С винтови клеми до 2.5 mm<sup>2</sup>.

Без вграден предпазител, поради съпротивление срещу късо съединение на вторичната страна. Топлинна защита с автоматично превключване след период на охлаждане.

За вграждане в конвенционални двойни кутии за кухи стени /кутии за вграден монтаж в съответствие с DIN 49073, напр. от Kaiser. Каталожен номер 9062-77 (кухи стени) или каталожен номер 1656-02 (за вграден монтаж).

**Първично:** AC 230 V - 240 V, 50/60 Hz

**Вторично:** 20 VA, AC 115 V / 230 V - 240 V, 50/60 Hz

**За комплектоване с:** Капак за контакт за самобръсначка System M MTN2135..., MTN2136.. System Design MTN2109-3435, Antique MTN2134..

## Рамка D-Life, двумодулна, за контактен излаз за самобръсначка



| Цвят                           | Каталожен номер     |
|--------------------------------|---------------------|
| <input type="checkbox"/> лотус | <b>MTN4025-6535</b> |

За вертикален и хоризонтален монтаж.

## Контактни излази

### QuickFlex контактни излази Шуко с безвинтови клеми, System Design



- Контактни излази със свързващи клеми.

**Легенда:**

Вградена защита срещу случаен допир (детска защита).



**Контактен излаз шуко, с безвинтови клеми**



QuickFlex

Цвят

Кат. номер

**Контактен излаз шуко, с детска защита, с безвинтови клеми**



QuickFlex



Цвят

Кат. номер

**System Design**

|  |                     |
|--|---------------------|
| <input type="checkbox"/> лотус               | <b>MTN2301-6035</b> |
| <input checked="" type="checkbox"/> антрацит | <b>MTN2301-6034</b> |
| <input type="checkbox"/> сахара              | <b>MTN2301-6033</b> |
| <input type="checkbox"/> неръждаема стомана  | <b>MTN2301-6036</b> |
| <input type="checkbox"/> никел               | <b>MTN2301-6050</b> |
| <input type="checkbox"/> шампанско           | <b>MTN2301-6051</b> |
| <input type="checkbox"/> мока                | <b>MTN2301-6052</b> |

16 A, AC 250 V, DIN 49440

**Характеристики:**

- Подмяна на предния панел на осветителни модули QuickFlex без демонтаж на механизмите.
- Бързо затягащи се винтове на крачетата.
- Крачета за вграден монтаж с клеми с възвратни пружини
- Полирана галванизирана рамка, изолирана от монтажните крачета С безвинтови клеми.

Монтаж с крачета и винтове.

|  |                     |
|--|---------------------|
| <input type="checkbox"/> лотус               | <b>MTN2300-6035</b> |
| <input checked="" type="checkbox"/> антрацит | <b>MTN2300-6034</b> |
| <input type="checkbox"/> сахара              | <b>MTN2300-6033</b> |
| <input type="checkbox"/> неръждаема стомана  | <b>MTN2300-6036</b> |
| <input type="checkbox"/> никел               | <b>MTN2300-6050</b> |
| <input type="checkbox"/> шампанско           | <b>MTN2300-6051</b> |
| <input type="checkbox"/> мока                | <b>MTN2300-6052</b> |

16 A, AC 250 V, DIN 49440

С детска защита.

**Характеристики:**

- Подмяна на предния панел на осветителни модули QuickFlex без демонтаж на механизмите.
- Бързо затягащи се винтове на крачетата.
- Крачета за вграден монтаж с клеми с възвратни пружини
- Полирана галванизирана рамка, изолирана от монтажните крачета С безвинтови клеми.

Монтаж с крачета и винтове.



## Контактни излази



Контактен излаз шуко със светлинен излаз и LED осветителен модул, детска защита, с безвинтови клеми, System Design



QuickFlex

| Цвят   | Кат. номер          |
|--|---------------------|
| <b>System Design</b>                         |                     |
| <input type="checkbox"/> лотус               | <b>MTN2304-6035</b> |
| <input checked="" type="checkbox"/> антрацит | <b>MTN2304-6034</b> |
| <input type="checkbox"/> сахара              | <b>MTN2304-6033</b> |
| <input type="checkbox"/> неръждаема стомана  | <b>MTN2304-6036</b> |
| <input type="checkbox"/> никел               | <b>MTN2304-6050</b> |
| <input type="checkbox"/> шампанско           | <b>MTN2304-6051</b> |
| <input type="checkbox"/> мока                | <b>MTN2304-6052</b> |

16 A, AC 250 V, DIN 49440

С детска защита.

Бели светодиоди с топла светлина осветяват зоната под контактния излаз. Осветената зона може да бъде настроена оптимално чрез изменение на светлинната емисия. Когато е тъмно, светодиодните лампи се включват автоматично и се изключват автоматично отново при наличие на достатъчно светлина от околната среда.

Ограничението на осветеността може да бъде настроено удобно без демонтажни работи от централния капак. Автоматичният режим може също да бъде изключен, така че светлините да останат изключени например, когато заминете във ваканция.

#### Характеристики:

- С вграден QuickFlex модул.
- Бързо затягащи се винтове на крачетата.
- Крачета за вграден монтаж с клеми с възвратни пружини.
- Полирана галванизирани рамка, изолирана от монтажните крачета.

С безвинтови клеми.

Монтаж с крачета и винтове.

**Консумация на светодиода:** 1,7VA (ефективна 0,35W)

Продължителност на експлоатационния живот на светодиода: > 50000 ч

## Контактни излази



### Контактен излаз шуко с поле за етикет, с детска защита с безвинтови клеми



QuickFlex

| Цвят | Каталожен номер |
|------|-----------------|
|------|-----------------|

#### System Design

|  |                     |
|--|---------------------|
| <input type="checkbox"/> лотус                         | <b>MTN2302-6035</b> |
| <input checked="" type="checkbox"/> антрацит           | <b>MTN2302-6034</b> |
| <input checked="" type="checkbox"/> сахара             | <b>MTN2302-6033</b> |
| <input checked="" type="checkbox"/> неръждаема стомана | <b>MTN2302-6036</b> |
| <input checked="" type="checkbox"/> никел              | <b>MTN2302-6050</b> |
| <input checked="" type="checkbox"/> шампанско          | <b>MTN2302-6051</b> |
| <input checked="" type="checkbox"/> мока               | <b>MTN2302-6052</b> |

16 A, AC 250 V, DIN 49440

С детска защита.

#### Характеристики:

- Подмяна на предния панел на осветителни модули QuickFlex без демонтаж на механизмите.
- Бързо затягащи се винтове на крачетата.
- Крачета за вграден монтаж с клеми с възвратни пружини.
- Полирана галванизирани рамка, изолирана от монтажните крачета.

С безвинтови клеми.

Монтаж с крачета и винтове.



### Контактен излаз с USB зарядно 2.4 A



| Цвят | Каталожен номер |
|------|-----------------|
|------|-----------------|

#### System Design

|  |                     |
|--|---------------------|
| <input type="checkbox"/> лотус                         | <b>MTN2366-6035</b> |
| <input checked="" type="checkbox"/> антрацит           | <b>MTN2366-6034</b> |
| <input checked="" type="checkbox"/> сахара             | <b>MTN2366-6033</b> |
| <input checked="" type="checkbox"/> неръждаема стомана | <b>MTN2366-6036</b> |
| <input checked="" type="checkbox"/> никел              | <b>MTN2366-6050</b> |
| <input checked="" type="checkbox"/> шампанско          | <b>MTN2366-6051</b> |
| <input checked="" type="checkbox"/> мока               | <b>MTN2366-6052</b> |

16 A, AC 250 V, DIN 49440

С детска защита.

USB 2.0 зарядно с два порта.

С безвинтови клеми.

Монтаж с крачета и винтове.

**Номинално напрежение:** AC 220-240 V**Сечение на кабела:** 1.5 - 2.5 mm<sup>2</sup>**USB зарядно:** 2 порта тип A**Издходно напрежение на USB портовете:** DC 5 V ±5 %**Ток на USB порта:** 0,01-2,4 A**Мощност на USB порта:** макс. 12 W

## Контактни излази



Контактен излаз Шуко с капаче, детска защита, безвинтови клеми



QuickFlex

Цвят

Кат. номер

Контактен излаз Шуко с капаче, IP44, детска защита, безвинтови клеми



QuickFlex IP44

Цвят

Кат. номер

### System Design

|  |              |  |              |
|--|--------------|--|--------------|
| <input type="checkbox"/> лотус                         | MTN2310-6035 | <input type="checkbox"/> лотус                         | MTN2314-6035 |
| <input checked="" type="checkbox"/> антрацит           | MTN2310-6034 | <input checked="" type="checkbox"/> антрацит           | MTN2314-6034 |
| <input checked="" type="checkbox"/> сахара             | MTN2310-6033 | <input checked="" type="checkbox"/> сахара             | MTN2314-6033 |
| <input checked="" type="checkbox"/> неръждаема стомана | MTN2310-6036 | <input checked="" type="checkbox"/> неръждаема стомана | MTN2314-6036 |
| <input checked="" type="checkbox"/> никел              | MTN2310-6050 | <input checked="" type="checkbox"/> никел              | MTN2314-6050 |
| <input checked="" type="checkbox"/> шампанско          | MTN2310-6051 | <input checked="" type="checkbox"/> шампанско          | MTN2314-6051 |
| <input checked="" type="checkbox"/> мока               | MTN2310-6052 | <input checked="" type="checkbox"/> мока               | MTN2314-6052 |

16 A, AC 250 V, DIN 49440

С детска защита.

#### Характеристики:

- Подмяна на предния панел на допълнителни модули QuickFlex без демонтаж на контактните излази.
- Бързо затягащи се винтове на крачетата.
- Крачета за вграден монтаж с клеми с възвратни пружини
- Полирана галванизирани рамка, изолирана от монтажните крачета

С безвинтови клеми.

Монтаж с крачета и винтове.

16 A, AC 250 V, DIN 49440

С детска защита.

#### Характеристики:

- Подмяна на предния панел на допълнителни модули QuickFlex без демонтаж на контактните излази.
- Бързо затягащи се винтове на крачетата.
- Крачета за вграден монтаж с клеми с възвратни пружини
- Полирана галванизирани рамка, изолирана от монтажните крачета

С безвинтови клеми.

Монтаж с крачета и винтове.

**Съдържание:** Контактен излаз с уплътнение.



### Комплект символи за контактни излази



Описание

Кат. номер

MTN3927-6000

За индивидуално маркиране на контактни излази.

Символите за компютър, сешоар, пералня, съдомиялна, фризер, хладилник и микровълнова печка се залепят върху капака на контактния излаз.

**Съдържание:** Комплект символи за 2 компютъра, 1 сешоар, 1 пералня, 1 съдомиялна, 1 фризер, 1 хладилник и 1 микровълнова печка.



#### Модул за защита от пренапрежение



QuickFlex

| Описание | Каталожен номер |
|----------|-----------------|
|----------|-----------------|

|  |                     |
|--|---------------------|
|  | <b>MTN2005-0004</b> |
|--|---------------------|

Разширителен модул/резервна част за контактни излази QuickFlex. Вграденият модул за защита от пренапрежение предпазва устройствата, включени в контактния излаз от пикове на напрежението в мрежата. Модулът също така предпазва контактните излази, разположени в радиус от пет метра в същата електрическа верига. С визуален и звуков дисплей за повреда: след пренапрежение, зеленият светодиод изключва и при включен щепсел, прозвучава сигнал.

Изисква се капак с отвор за визуална индикация.

**Резервна част за:** Контактен излаз Шуко със защита от пренапрежение и поле за етикет System M MTN2405-03../-04..., Antique MTN2405-40../-41..., капак с поле за етикет и защита от пренапрежение за контакттен излаз шуко System M MTN2335-03../-04..., капак с поле за етикет и защита от пренапрежение за контакттен излаз със заземителен щифт System M MTN2535-03../-04..



#### Уплътнение за повишаване на степента на защита до IP 44



| Описание | Каталожен номер |
|----------|-----------------|
|----------|-----------------|

|  |                  |
|--|------------------|
|  | <b>MTN515990</b> |
|--|------------------|

Уплътнението позволява капачетата на панти за контактни излази System M и Antique да постигнат степен на защита IP 44.

## QuickFlex контактни излази Шуко с винтови клеми, System Design



- Контактни излази със свързващи клеми.

## Легенда:



Вградена защита срещу случаен допир (детска защита).

## Контактен излаз шуко, с детска защита, с винтови клеми



QuickFlex  

## Цвят

## Каталожен номер

## System Design

|                                     |                    |                     |
|-------------------------------------|--------------------|---------------------|
| <input type="checkbox"/>            | лотус              | <b>MTN2400-6035</b> |
| <input checked="" type="checkbox"/> | антрацит           | <b>MTN2400-6034</b> |
| <input type="checkbox"/>            | сахара             | <b>MTN2400-6033</b> |
| <input type="checkbox"/>            | неръждаема стомана | <b>MTN2400-6036</b> |
| <input type="checkbox"/>            | никел              | <b>MTN2400-6050</b> |
| <input type="checkbox"/>            | шампанско          | <b>MTN2400-6051</b> |
| <input type="checkbox"/>            | мока               | <b>MTN2400-6052</b> |

16 A, AC 250 V, DIN 49440

С детска защита.

## Характеристики:

- Подмяна на предния панел на допълнителни модули QuickFlex без демонтаж на контактните излази.
  - Бързо затягащи се винтове на крачетата.
  - Крачета за вграден монтаж с клеми с възвратни пружини
  - Полирана галванизирани рамка, изолирана от монтажните крачета
- С винтове/повдигащи се клеми за фиксирани и гъвкави проводници до 4 mm<sup>2</sup>.  
Монтаж с крачета и винтове.

## Контактни излази

### QuickFlex модулни контактни излази Шуко с винтови клеми, System Design



- Контактни излази със свързващи клеми.

**Легенда:**



Вградена защита срещу случаен допир (детска защита).

#### Капак за механизъм за модулен контакт излаз шуко, с детска защита



QuickFlex

| Цвят   | Каталожен номер     |
|--|---------------------|
| <b>System Design</b>                         |                     |
| <input type="checkbox"/> лотус               | <b>MTN2330-6035</b> |
| <input checked="" type="checkbox"/> антрацит | <b>MTN2330-6034</b> |
| <input type="checkbox"/> сахара              | <b>MTN2330-6033</b> |
| <input type="checkbox"/> неръждаема стомана  | <b>MTN2330-6036</b> |
| <input type="checkbox"/> никел               | <b>MTN2330-6050</b> |
| <input type="checkbox"/> шампанско           | <b>MTN2330-6051</b> |
| <input type="checkbox"/> мока                | <b>MTN2330-6052</b> |

С детска защита.

| Механизъм за контакт излаз шуко, с безвинтови клеми   |                     | Механизъм за контакт излаз шуко, с винтови клеми  |                     |
|---|---------------------|---|---------------------|
| <p>QuickFlex </p>   |                     | <p>QuickFlex </p>   |                     |
| Описание  | Каталожен номер     | Описание  | Каталожен номер     |
|   | <b>MTN2300-0000</b> |   | <b>MTN2400-0000</b> |
| <p>16 A, AC 250 V, DIN 49440</p> <p><b>Характеристики:</b></p> <ul style="list-style-type: none"> <li>■ Подмяна на предния панел на допълнителни модули QuickFlex без демонтаж на контактните излази.</li> <li>■ Бързо затягащи се винтове на крачетата.</li> <li>■ Крачета за вграден монтаж с клеми с възвратни пружини</li> <li>■ Полирана галванизирани рамка, изолирана от монтажните крачета.</li> </ul> <p>С безвинтови клеми.<br/>Монтаж с крачета и винтове.</p> |                     | <p>16 A, AC 250 V, DIN 49440</p> <p><b>Характеристики:</b></p> <ul style="list-style-type: none"> <li>■ Подмяна на предния панел на допълнителни модули QuickFlex без демонтаж на контактните излази.</li> <li>■ Бързо затягащи се винтове на крачетата.</li> <li>■ Крачета за вграден монтаж с клеми с възвратни пружини</li> <li>■ Полирана галванизирани рамка, изолирана от монтажните крачета.</li> </ul> <p>С винтове/повдигащи се клеми за фиксирани и гъвкави проводници до 4 mm<sup>2</sup>.<br/>Монтаж с крачета и винтове.</p> |                     |

## Други контактни излази



## Капак за механизъм за USB зарядно устройство, System Design



| Цвят | Каталожен номер |
|------|-----------------|
|------|-----------------|

## System Design

|                                     |                    |                     |
|-------------------------------------|--------------------|---------------------|
| <input type="checkbox"/>            | лотус              | <b>MTN4367-6035</b> |
| <input checked="" type="checkbox"/> | антрацит           | <b>MTN4367-6034</b> |
| <input type="checkbox"/>            | сахара             | <b>MTN4367-6033</b> |
| <input type="checkbox"/>            | неръждаема стомана | <b>MTN4367-6036</b> |
| <input type="checkbox"/>            | никел              | <b>MTN4367-6050</b> |
| <input type="checkbox"/>            | шампанско          | <b>MTN4367-6051</b> |
| <input type="checkbox"/>            | мока               | <b>MTN4367-6052</b> |

За System Design.

За механизъм за USB зарядно устройство.

**За комплектуване с:** механизъм за USB зарядно устройство MTN4366-0100  
 USB зарядно устройство 2.4A тип A+C MTN4366-0110

## USB зарядно устройство



| Описание | Каталожен номер |
|----------|-----------------|
|----------|-----------------|

**MTN4366-0100**

Захранване за USB 2.0 зарядно устройство с два изхода.

**Номинално напрежение:** AC 100-240 V ± 10 %, 50-60 Hz**Консумация в режим на готовност:** < 0.1 W**Изходно напрежение на USB изходите:** DC 5 V ± 5 %**Номинален ток на изходите:** 1x2100 mA (използвайте само левия конектор) 2x1050 mA**USB стандарт:** 2.0

**За комплектуване с:** капак за механизъм за USB зарядно устройство System M  
 MTN4367-03.. /04..

System Design MTN4367-60..

## USB зарядно устройство 2.4A тип A+C



| Описание | Каталожен номер |
|----------|-----------------|
|----------|-----------------|

**MTN4366-0110**

Захранване за USB, 1 USB порт тип A и 1 USB порт тип C.

За едновременно ползване – зареждане на 2 USB устройства с възможност за презареждане на батерията.

**Входящо напрежение****Номинално напрежение:** AC 100-240 V ± 10 %, 50-60 Hz**Консумация в режим на изчакване:** < 0,1 W**USB порт****Номинално напрежение:** DC 5 V ± 5 %**Номинален ток:** 1x2400 mA

2x1200 mA

**USB стандарт:** 2.0

**За комплектуване с:** Капак за USB зарядно System M MTN4367-03.. /04..  
 System Design MTN4367-60..

## Телефонни розетки



## Капак за телефонна розетка RJ11/RJ12, System Design



| Цвят | Каталожен номер |
|------|-----------------|
|------|-----------------|

## System Design

|                                     |                    |                     |
|-------------------------------------|--------------------|---------------------|
| <input type="checkbox"/>            | лотус              | <b>MTN4215-6035</b> |
| <input checked="" type="checkbox"/> | антрацит           | <b>MTN4215-6034</b> |
| <input type="checkbox"/>            | сахара             | <b>MTN4215-6033</b> |
| <input type="checkbox"/>            | неръждаема стомана | <b>MTN4215-6036</b> |
| <input type="checkbox"/>            | никел              | <b>MTN4215-6050</b> |
| <input type="checkbox"/>            | шампанско          | <b>MTN4215-6051</b> |
| <input type="checkbox"/>            | мока               | <b>MTN4215-6052</b> |

За механизми за телефонна розетка RJ12.

**За комплектоване с:** механизми за телефонна розетка RJ12, 4 контакта MTN463501, механизми за телефонна розетка RJ12, 6 контакта MTN463500

## Механизъм за телефонна розетка RJ12, 4 контакта



| Описание | Каталожен номер |
|----------|-----------------|
|----------|-----------------|

**MTN463501**

За свързване на аналогови и дигитални клеми с 4-полюсна розетка RJ12.  
**За комплектоване с:** капак за телефонна розетка RJ11/RJ12 System M MTN4696..., MTN4635..  
 System Design MTN4215-60..  
 Antique MTN4626..

## Механизъм за телефонна розетка RJ12, 6 контакта



| Описание | Каталожен номер |
|----------|-----------------|
|----------|-----------------|

**MTN463500**

За свързване на аналогови и дигитални клеми с 6-полюсна розетка RJ12.  
**За комплектоване с:** капак за телефонна розетка RJ11/RJ12 System M MTN4696..., MTN4635..  
 System Design MTN4215-60..  
 Antique MTN4626..



## Капак за телефонна розетка с квадратен отвор, System Design



| Цвят | Каталожен номер |
|------|-----------------|
|------|-----------------|

## System Design

|                                     |                    |                     |
|-------------------------------------|--------------------|---------------------|
| <input type="checkbox"/>            | лотус              | <b>MTN4250-6035</b> |
| <input checked="" type="checkbox"/> | антрацит           | <b>MTN4250-6034</b> |
| <input type="checkbox"/>            | сахара             | <b>MTN4250-6033</b> |
| <input type="checkbox"/>            | неръждаема стомана | <b>MTN4250-6036</b> |
| <input type="checkbox"/>            | никел              | <b>MTN4250-6050</b> |
| <input type="checkbox"/>            | шампанско          | <b>MTN4250-6051</b> |
| <input type="checkbox"/>            | мока               | <b>MTN4250-6052</b> |

За System Design.

За механизми за свързване на високоговорител и на механизми за USB зарядно устройство, за вграден монтаж.

**За комплектоване с:** Телефонна розетка TAE, едномодулна MTN465206

Телефонна розетка TAE, тримодулна MTN465226/36

Комбиниран контактен излаз RJ45/TAE (Cat 3) MTN465707

Механизъм за розетка за високоговорител, едномодулен MTN466919/14

Механизъм за розетка за високоговорител, двумодулен MTN467019/14

USB зарядно устройство, за вграден монтаж MTN4366-0000

USB интерфейс, за вграден монтаж MTN681799

USB 2.0 механизъм, едномодулен MTN4581-0000

HDMI механизъм, 1 gang MTN4583-0000

VGA механизъм, едномодулен MTN4585-0000

**Адаптер за мултимедия кийстоун жак, двумодулен MTN4580-0001**



## Телефонни розетки

## Телефонна розетка TAE, тримодулна



## Телефонна розетка TAE, едномодулна



| Описание        | Каталожен номер  | Описание   | Каталожен номер  |
|-----------------|------------------|------------|------------------|
| 2x6/6 NF/F, бял | <b>MTN465226</b> | 1x6 F, бял | <b>MTN465206</b> |
| 3x6 NFN, бял    | <b>MTN465236</b> |            |                  |

За немския пазар.  
За свързване на аналогови телефони/  
спомогателни уреди. С винтови клеми.  
**2x6/6 NF/F:** 2 телефона 1 спомогателен уред  
**3x6 NFN:** 1 телефон, 2 спомогателни уреда  
**За комплектоване с:** капак за телефонна  
розетка с квадратен отвор System M  
MTN2960.., MTN2979..  
капак за телефонна розетка с квадратен  
отвор и поле за маркировка System Design  
MTN4250-60..  
капак за телефонна розетка с квадратен отвор  
Antique MTN2978..

За немския пазар.  
За свързване на аналогови телефони.  
С винтови клеми.  
**1x6 F:** 1 телефон  
**За комплектоване с:** капак за телефонна  
розетка с квадратен отвор System M  
MTN2960.., MTN2979..  
капак за телефонна розетка с квадратен  
отвор и поле за маркировка System Design  
MTN4250-60..  
капак за телефонна розетка с квадратен  
отвор Antique MTN2978..

## Комбиниран контактен излаз RJ45/TAE (Cat 3)



| Описание | Каталожен номер  |
|----------|------------------|
| бял      | <b>MTN465707</b> |

За свързване на телефон и устройство с аналогови или дигитални клеми чрез 8-полюсен RJ45 конектор. С винтови клеми.  
**За комплектоване с:** капак за телефонна розетка с квадратен отвор System M MTN2960.., MTN2979..  
капак за телефонна розетка с квадратен отвор и поле за маркировка System Design MTN4250-60..  
капак за телефонна розетка с квадратен отвор Antique MTN2978..



## Капак за антена 2/3 отвора



| Цвят   | Кат. номер          |
|--|---------------------|
| <b>System Design</b>                         |                     |
| <input type="checkbox"/> лотус               | <b>MTN4123-6035</b> |
| <input checked="" type="checkbox"/> антрацит | <b>MTN4123-6034</b> |
| <input type="checkbox"/> сахара              | <b>MTN4123-6033</b> |
| <input type="checkbox"/> неръждаема стомана  | <b>MTN4123-6036</b> |
| <input type="checkbox"/> никел               | <b>MTN4123-6050</b> |
| <input type="checkbox"/> шампанско           | <b>MTN4123-6051</b> |
| <input type="checkbox"/> мока                | <b>MTN4123-6052</b> |

За AEG, Astro, Bosch, Fuba, Hirschmann, Kathrein, Philips, Polytron, Siemens, Wisi, Zehnder и др.

Може да бъде използван и третия отвор за сателитен контактен излаз.

**За комплектоване с:** механизъм на междинна розетка за антена, 2 изхода R/TV+SAT MTN466098

Механизъм на крайна розетка за антена 2 изхода R/TV+SAT MTN466099

Механизъм на единична розетка за антена, 3 изхода TV+FM+SAT MTN466097

## Механизъм за междинна розетка за антена, 2 изхода R/TV+SAT



| Описание | Каталожен номер  |
|----------|------------------|
|          | <b>MTN466098</b> |

DIN EN 50083-1/A1, DIN EN 80083-2/A1  
Широколентова разклонителна кутия за системи с пълнен контур в широколентовия кабел, във въздушни комунални и разпределителни системи за сателитен сигнал. Подходящи за кутии за вграден монтаж от Ø 55-65 mm.

Монтаж с крачета и винтове.

**За комплектоване с:** капак за розетка за антена 2/3 отвора System M MTN2967..., MTN2975..

капак за розетка за антена 2/3 отвора System M MTN4122-03.. /-04..

капак за розетка за антена 2/3 отвора System Design MTN4123-60..

Antique MTN2941..

## Механизъм за крайна розетка за антена, 2 изхода R/TV+SAT



| Описание | Каталожен номер  |
|----------|------------------|
|          | <b>MTN466099</b> |

DIN EN 50083-1/A1, DIN EN 80083-2/A1  
Широколентова разклонителна кутия за системи с разклонена верига и разпределение тип звезда, във въздушни комунални и разпределителни системи за сателитен сигнал. С постояннотоково пренос чрез TV връзката. Подходящи за кутии за вграден монтаж от Ø 55-65 mm.

Монтаж с крачета и винтове.

**Постояннотоково пренос:** макс. 24 V/400 mA

**Сигнал:** 22 kHz и DiSEqC

**За комплектоване с:** капак за розетка за антена 2/3 отвора System M MTN2967..., MTN2975..

капак за розетка за антена 2 отвора System M MTN4122-03.. /-04..

капак за розетка за антена 2/3 отвора System Design MTN4123-60..

Antique MTN2941..





## Капак за аудио розетка с квадратен отвор и поле за етикет, System Design



| Цвят   | Каталожен номер     |
|--|---------------------|
| <b>System Design</b>                         |                     |
| <input type="checkbox"/> лотус               | <b>MTN4250-6035</b> |
| <input checked="" type="checkbox"/> антрацит | <b>MTN4250-6034</b> |
| <input type="checkbox"/> сахара              | <b>MTN4250-6033</b> |
| <input type="checkbox"/> неръждаема стомана  | <b>MTN4250-6036</b> |
| <input type="checkbox"/> никел               | <b>MTN4250-6050</b> |
| <input type="checkbox"/> шампанско           | <b>MTN4250-6051</b> |
| <input type="checkbox"/> мока                | <b>MTN4250-6052</b> |

За System Design.

За механизъм за връзка с високоговорители или USB интерфейс с вграден монтаж.

**За комплектуване с:** Телефонна розетка TAE, едномодулна MTN465206

Телефонна розетка TAE, тримодулна MTN465226/36

Комбиниращ контактен излаз RJ45/TAE (Cat 3) MTN465707

Механизъм за високоговорител, едномодулен MTN466919/14

Механизъм за високоговорител, двумодулен MTN467019/14

USB захранване MTN4366-0000

USB интерфейс, вграден монтаж MTN681799

USB 2.0 механизъм, едномодулен MTN4581-0000

HDMI механизъм, едномодулен MTN4583-0000

VGA механизъм, едномодулен MTN4585-0000

**Адаптер за мултимедиен кийстоун жак, двумодулен MTN4580-0001**

## Капак за комуникационни розетки



## Едномодулен капак за RJ45 конектори, System Design



| Цвят | Каталожен номер |
|------|-----------------|
|------|-----------------|

## System Design

|                                     |                    |                     |
|-------------------------------------|--------------------|---------------------|
| <input type="checkbox"/>            | лотус              | <b>MTN4521-6035</b> |
| <input checked="" type="checkbox"/> | антрацит           | <b>MTN4521-6034</b> |
| <input type="checkbox"/>            | сахара             | <b>MTN4521-6033</b> |
| <input type="checkbox"/>            | неръждаема стомана | <b>MTN4521-6036</b> |
| <input type="checkbox"/>            | никел              | <b>MTN4521-6050</b> |
| <input type="checkbox"/>            | шампанско          | <b>MTN4521-6051</b> |
| <input type="checkbox"/>            | мока               | <b>MTN4521-6052</b> |

За комуникационни розетки RJ45 8 (Cat 6<sub>A</sub> iso).

За комуникационни розетки RJ45 на Rutenbeck или E-DAT, проектирани от BTR.

**За комплектоване с:** механизми за RJ45 комуникационни розетки 8 Cat 6<sub>A</sub> ISO MTN4530-0000

RJ45 комуникационни розетки 8 Cat 5e MTN465721

RJ45 комуникационна розетка 8 Cat 6<sub>A</sub> ISO

| Цвят | Каталожен номер |
|------|-----------------|
|------|-----------------|

**MTN4530-0000**

За свързване на аналогови и дигитални устройства, използващи 8-полюсен RJ45 излаз.

Свързване през LSA клеми. С винтово свързване.

Универсална комуникационна розетка RJ45 за мрежи Cat.6<sub>A</sub>, Клас E<sub>A</sub> (10 Gbit/s / 500 MHz).

Cat. 6<sub>A</sub> в съответствие с ISO/IEC 11801:2011-06 и DIN EN 50173-1:2011-09.

GHMT сертифицирана.

Подходящи за PoE+ (захранване през ethernet) в съответствие с IEEE 802.3at.

Над 1000 цикъла на включване. Универсален вход за гъвкав кабел.

Защита срещу погрешно включване на RJ 11/12.

**За комплектоване с:** Капак за комуникационна розетка RJ45, едномодулна System M

MTN2962.., MTN2983..

System Design MTN4521-60..

Antique MTN2918..

## Комуникационни розетки



### Капак двумодулен за конектор RJ45 на Schneider Electric, с поле за етикет



| Цвят | Кат. номер |
|------|------------|
|------|------------|

#### System Design

|  |                     |
|--|---------------------|
| <input type="checkbox"/> лотус               | <b>MTN4574-6035</b> |
| <input checked="" type="checkbox"/> антрацит | <b>MTN4574-6034</b> |
| <input type="checkbox"/> сахара              | <b>MTN4574-6033</b> |
| <input type="checkbox"/> неръждаема стомана  | <b>MTN4574-6036</b> |
| <input type="checkbox"/> никел               | <b>MTN4574-6050</b> |
| <input type="checkbox"/> шампанско           | <b>MTN4574-6051</b> |
| <input type="checkbox"/> мока                | <b>MTN4574-6052</b> |

С поле за етикет.  
С вграден спирателен райбер.  
**За комплектоване с:** Комуникационна розетка RJ45 на Schneider Electric, двумодулна, Cat5e FTP MTN4575-0012  
Комуникационна розетка RJ45 на Schneider Electric, двумодулна, Cat6 STP MTN4576-0022  
Комуникационна розетка RJ45 на Schneider Electric, двумодулна, Cat6 UTP MTN4576-0002  
Комуникационна розетка RJ45 на Schneider Electric, двумодулна, Cat5e UTP MTN4575-0002  
Механизъм за конектор Schneider Electric, едномодулен/двумодулен MTN4575-0000

### Капак двумодулен за конектор RJ45 на Schneider Electric



| Цвят | Кат. номер |
|------|------------|
|------|------------|

|  |                     |
|--|---------------------|
| <input type="checkbox"/> лотус               | <b>MTN4572-6035</b> |
| <input checked="" type="checkbox"/> антрацит | <b>MTN4572-6034</b> |
| <input type="checkbox"/> сахара              | <b>MTN4572-6033</b> |
| <input type="checkbox"/> неръждаема стомана  | <b>MTN4572-6036</b> |
| <input type="checkbox"/> никел               | <b>MTN4572-6050</b> |
| <input type="checkbox"/> шампанско           | <b>MTN4572-6051</b> |
| <input type="checkbox"/> мока                | <b>MTN4572-6052</b> |

С вграден спирателен райбер.  
**За комплектоване с:** Комуникационна розетка RJ45 на Schneider Electric, двумодулна, Cat5e FTP MTN4575-0012  
Комуникационна розетка RJ45 на Schneider Electric, двумодулна, Cat6 STP MTN4576-0022  
Комуникационна розетка RJ45 на Schneider Electric, двумодулна, Cat6 UTP MTN4576-0002  
Комуникационна розетка RJ45 на Schneider Electric, двумодулна, Cat5e UTP MTN4575-0002  
Механизъм за конектор Schneider Electric, едномодулен/двумодулен MTN4575-0000

### Комуникационна розетка RJ45 на Schneider Electric, двумодулна, Cat5e FTP



| Описание | Каталожен номер     |
|----------|---------------------|
|          | <b>MTN4575-0012</b> |

**За комплектоване с:** капак двумодулен за конектор RJ45 на Schneider Electric System M MTN4699.., MTN4665.. System Design MTN4572-60.., MTN4574-60.. Antique MTN4666..

### Комуникационна розетка RJ45 на Schneider Electric, двумодулна, Cat6 STP



| Описание | Каталожен номер     |
|----------|---------------------|
|          | <b>MTN4576-0022</b> |

**За комплектоване с:** капак двумодулен за конектор RJ45 на Schneider Electric System M MTN4699.., MTN4665.. System Design MTN4572-60.., MTN4574-60.. Antique MTN4666..

### Комуникационна розетка RJ45 на Schneider Electric, двумодулна, Cat6 UTP



| Описание | Каталожен номер     |
|----------|---------------------|
|          | <b>MTN4576-0002</b> |

**За комплектоване с:** капак двумодулен за конектор RJ45 на System M MTN4699.., MTN4665.. System Design MTN4572-60.., MTN4574-60.. Antique MTN4666..

### Комуникационна розетка RJ45 на Schneider Electric, двумодулна, Cat5e UTP



| Описание | Каталожен номер     |
|----------|---------------------|
|          | <b>MTN4575-0002</b> |

**За комплектоване с:** капак двумодулен за конектор RJ45 на System M MTN4699.., MTN4665.. System Design MTN4572-60.., MTN4574-60.. Antique MTN4666..

# Комуникационни розетки



## Капак за RJ45 механизъм, двумодулен, System Design



| Цвят | Каталожен номер |
|------|-----------------|
|------|-----------------|

### System Design

|                                     |                    |                     |
|-------------------------------------|--------------------|---------------------|
| <input type="checkbox"/>            | лотус              | <b>MTN4522-6035</b> |
| <input checked="" type="checkbox"/> | антрацит           | <b>MTN4522-6034</b> |
| <input type="checkbox"/>            | сахара             | <b>MTN4522-6033</b> |
| <input type="checkbox"/>            | неръждаема стомана | <b>MTN4522-6036</b> |
| <input type="checkbox"/>            | никел              | <b>MTN4522-6050</b> |
| <input type="checkbox"/>            | шампанско          | <b>MTN4522-6051</b> |
| <input type="checkbox"/>            | мока               | <b>MTN4522-6052</b> |

За механизми RJ45 8/8, 2x8, 2x8 Cat5e, 2x8 Cat6.  
Подходящ за механизми RJ45 на Rutenbeck или E-DAT, проектирани от BTR.  
**За комплектоване с:** механизъм RJ45 8/8 Cat 6

## Механизъм RJ45 8/8 Cat 6



| Описание | Каталожен номер |
|----------|-----------------|
|----------|-----------------|

|     |                  |
|-----|------------------|
| бял | <b>MTN465706</b> |
|-----|------------------|

Cat. 6 / Cat. 6<sub>A</sub> ISO  
За свързване на аналогови или дигитални клемореди с два 8-полюсни RJ45 конектора.  
Връзка с LSA клеми.  
Монтаж с винтове.  
Универсална комуникационна розетка RJ45 за мрежи Cat.6<sub>A</sub>, Клас E<sub>A</sub> (10 Gbit/s / 500 MHz).  
Cat. 6<sub>A</sub> в съответствие с ISO/IEC 11801:2011-06 и DIN EN 50173-1:2011-09.  
В съответствие с GHMT.  
Подходящ за PoE+ (захранване по мрежата) в съответствие с IEEE 802.3at.  
Над 1000 цикъла на включване.  
Универсален вход за гъвкав кабел.  
Защитена срещу погрешно включване на RJ 11/12.  
**За комплектоване с:** капак за механизъм RJ45, двумодулен System M MTN2961..., MTN2980..  
System Design MTN4522-60..  
Antique MTN2926..

## Комуникационни розетки



Капак за двумодулен жак с плъзгач се капак за защита от прах и поле за маркировка



| Цвят | Каталожен номер |
|------|-----------------|
|------|-----------------|

### System Design

|                                     |                    |              |
|-------------------------------------|--------------------|--------------|
| <input type="checkbox"/>            | лотус              | MTN4564-6035 |
| <input checked="" type="checkbox"/> | антрацит           | MTN4564-6034 |
| <input type="checkbox"/>            | сахара             | MTN4564-6033 |
| <input type="checkbox"/>            | неръждаема стомана | MTN4564-6036 |
| <input type="checkbox"/>            | никел              | MTN4564-6050 |
| <input type="checkbox"/>            | шампанско          | MTN4564-6051 |
| <input type="checkbox"/>            | мока               | MTN4564-6052 |

Подходящ за крепежни плочки за модулни жак конектори. С два отвора и плъзгач се капак за защита от прах.

**За комплектоване с:** крепежни плочки за модулен жак конектор MTN4566-00..

### Крепежни плочки за модулен жак конектор



| Описание | Каталожен номер |
|----------|-----------------|
|----------|-----------------|

|           |              |
|-----------|--------------|
| червена   | MTN4566-0006 |
| черна     | MTN4566-0003 |
| прозрачна | MTN4566-0080 |
| зелена    | MTN4566-0004 |

Подходяща за комуникационни конектори.

**За комплектоване с:** капак за двумодулен жак с плъзгач се капак за защита от прах System M MTN4562-03.. /-04..

капак за двумодулен жак с поле за етикет и плъзгач се капак за защита от прах System M MTN4564-03.. /-04..

System Design MTN4564-60..



## Механизми и аксесоари за комуникационни розетки



## Капак с квадратен отвор и поле за маркировка, System Design



| Цвят   | Каталожен номер     |
|--|---------------------|
| <b>System Design</b>                         |                     |
| <input type="checkbox"/> лотус               | <b>MTN4250-6035</b> |
| <input checked="" type="checkbox"/> антрацит | <b>MTN4250-6034</b> |
| <input type="checkbox"/> сахара              | <b>MTN4250-6033</b> |
| <input type="checkbox"/> неръждаема стомана  | <b>MTN4250-6036</b> |
| <input type="checkbox"/> никел               | <b>MTN4250-6050</b> |
| <input type="checkbox"/> шампанско           | <b>MTN4250-6051</b> |
| <input type="checkbox"/> мока                | <b>MTN4250-6052</b> |

За System Design.

За механизъм за свързване на високоговорител и механизъм за USB зарядно устройство за вграден монтаж.

**За комплектоване с:** телефонна розетка TAE, едномодулна MTN465206  
телефонна розетка TAE, тримодулна MTN465226/36  
комбиниран контактен излаз RJ45/TAE (Cat 3) MTN465707  
механизъм за свързване на високоговорител, едномодулен MTN466919/14  
механизъм за свързване на високоговорител, двумодулен MTN467019/14  
механизъм за USB зарядно устройство за вграден монтаж MTN681799  
механизъм за USB 2.0 зарядно устройство, едномодулен MTN4581-0000  
HDMI механизъм, едномодулен MTN4583-0000  
VGA механизъм, едномодулен MTN4585-0000  
Адаптор за мултимедиен кийстоун жак, двумодулен MTN4580-0001

## Механизъм за USB 2.0 зарядно устройство, едномодулен



| Описание | Каталожен номер     |
|----------|---------------------|
|          | <b>MTN4581-0000</b> |

Препоръчваме монтаж в 60 mm монтажни конзоли.  
Монтажният пръстен може да се превърне в монтажна скоба.  
С 5 винтови клеми.  
Без крачета, монтаж с винтове.  
**За комплектоване с:** капак с квадратен отвор System M MTN2960..., MTN2979..  
капак с квадратен отвор и поле за маркировка System Design MTN4250-60..  
капак с квадратен отвор Antique MTN2978..

## VGA механизъм, едномодулен



| Описание | Каталожен номер     |
|----------|---------------------|
|          | <b>MTN4585-0000</b> |

Препоръчваме монтаж в 60 mm монтажни конзоли.  
Монтажният пръстен може да се превърне в монтажна скоба.  
С 14 винтови клеми.  
Без крачета, монтаж с винтове.  
**За комплектоване с:** капак с квадратен отвор System M MTN2960..., MTN2979..  
капак с квадратен отвор и поле за маркировка System Design MTN4250-60..  
капак с квадратен отвор Antique MTN2978..

## HDMI механизъм, едномодулен



| Описание | Каталожен номер     |
|----------|---------------------|
|          | <b>MTN4583-0000</b> |

Препоръчваме монтаж в 60 mm монтажни конзоли.  
Монтажният пръстен може да се превърне в монтажна скоба.  
С 20 винтови клеми.  
Без крачета, монтаж с винтове.  
**За комплектоване с:** капак с квадратен отвор System M MTN2960..., MTN2979..  
капак с квадратен отвор и поле за маркировка System Design MTN4250-60..  
капак с квадратен отвор Antique MTN2978..





## Наклонен контактен излаз



| Цвят   | Каталожен номер     |
|--|---------------------|
| <b>System Design</b>                         |                     |
| <input type="checkbox"/> лотус               | <b>MTN4540-6035</b> |
| <input checked="" type="checkbox"/> антрацит | <b>MTN4540-6034</b> |
| <input type="checkbox"/> сахара              | <b>MTN4540-6033</b> |
| <input type="checkbox"/> неръждаема стомана  | <b>MTN4540-6036</b> |
| <input type="checkbox"/> никел               | <b>MTN4540-6050</b> |
| <input type="checkbox"/> шампанско           | <b>MTN4540-6051</b> |
| <input type="checkbox"/> мока                | <b>MTN4540-6052</b> |

За свързване на комуникационни технологии.  
Прилежащите механизми се поръчват отделно.

**За комплектоване с:** изолиращ механизъм System M, System Design, Antique MTN464380  
механизъм за конектори D-тип, 9-полюсни System M, System Design, Antique MTN464391  
механизъм за конектори D-тип, 15-полюсни System M, System Design, Antique MTN464392  
механизъм за конектори D-тип, 25-полюсни System M, System Design, Antique MTN464393  
механизъм за BNC/TNC конектори System M, System Design, Antique MTN464395  
механизъм за модулен жак конектор System M, System Design, Antique MTN464398  
механизъм за XLR аудио излаз System M, System Design, Antique MTN464390  
механизъм за конектор за високоговорител System M, System Design, Antique MTN464387  
механизъм за конектори за оптичен кабел ST System M, System Design, Antique MTN464386  
механизъм за IBM system ACS type Mini C System M, System Design, Antique MTN464383  
механизъм за Duplex SC System M, System Design, Antique MTN464381  
механизъм за Reichle & De-Massari System M, System Design, Antique MTN464384  
механизъм за конектори, универсален System M, System Design, Antique MTN464377

**Съдържание:** без механизми.

| Покриващ механизъм  |                  | Механизъм за конектори D-тип 9-полюсни   |                  |
|---|------------------|--|------------------|
|   |                  |  |                  |
| Описание  | Каталожен номер  | Описание   | Каталожен номер  |
| черен   | <b>MTN464380</b> | черен  | <b>MTN464391</b> |
| Може да се използва универсално с механични машини (пробивни, мелачни и т.н.)<br><b>За комплектоване с:</b> наклонен контактен излаз System M MTN4646..., MTN4649..., Antique MTN4643.. |                  | За конектори D-тип, 9-полюсни.<br>С възможност за допълнителен отвор.<br><b>За комплектоване с:</b> наклонен контактен излаз System M MTN4646..., MTN4649..., Antique MTN4643..      |                  |
| Механизъм за конектори D-тип, 15-полюсни  |                  | Механизъм за конектори D-тип, 25-полюсни   |                  |
|   |                  |  |                  |
| Описание  | Каталожен номер  | Описание   | Каталожен номер  |
| черен   | <b>MTN464392</b> | черен  | <b>MTN464393</b> |
| За два конектора D-тип, 15-полюсни.<br>С възможност за допълнителен отвор.<br><b>За комплектоване с:</b> наклонен контактен излаз System M MTN4646..., MTN4649..., Antique MTN4643..    |                  | За два конектора D-тип, 25-полюсни.<br>С възможност за допълнителен отвор.<br><b>За комплектоване с:</b> наклонен контактен излаз System M MTN4646..., MTN4649..., Antique MTN4643.. |                  |

## Механизъм за IBM system ACS тип Mini C



| Описание | Каталожен номер  |
|----------|------------------|
| черен    | <b>MTN464383</b> |

За два модула IBM Advanced Connectivity System (ACS) тип Mini C.  
**За комплектуване с:** наклонен контактен излаз System M MTN4646..., MTN4649..., Antique MTN4643..

## Механизъм за BNC/TNC контактни излази



| Описание | Каталожен номер  |
|----------|------------------|
| черен    | <b>MTN464395</b> |

За два BNC/TNC конектора Ø 12.5 mm или за BNC/TNC конектори Ø 9.5 mm.  
 С възможност за допълнителен отвор.  
**За комплектуване с:** наклонен контактен излаз System M MTN4646..., MTN4649..., Antique MTN4643..

## Механизъм за конектори, универсален



| Описание | Каталожен номер  |
|----------|------------------|
| черен    | <b>MTN464377</b> |

**За комплектуване с:** наклонен контактен излаз System M MTN4646..., MTN4649..., Antique MTN4643..

## Механизъм за модулна жак конектор



| Описание | Каталожен номер  |
|----------|------------------|
| черен    | <b>MTN464398</b> |

За двумодулна жак конектори Cat 3  
 За конектори AMP или Thomas & Betts.  
 С възможност за допълнителен отвор.  
**За комплектуване с:** наклонен контактен излаз System M MTN4646..., MTN4649..., Antique MTN4643..

## Механизъм за XLR контактен излаз



| Описание | Каталожен номер  |
|----------|------------------|
| черен    | <b>MTN464390</b> |

За XLR аудио конектори с кръгов конектор от Binder, Cannon, Neutrik P фланшови излази или подобни.  
**За комплектуване с:** наклонен контактен излаз System M MTN4646..., MTN4649..., Antique MTN4643..

## Механизъм за конектор за високоговорител



| Описание | Каталожен номер  |
|----------|------------------|
| черен    | <b>MTN464387</b> |

За връзки на високоговорители до макс. 10 mm<sup>2</sup>.  
**За комплектуване с:** наклонен контактен излаз System M MTN4646..., MTN4649..., Antique MTN4643..  
**Съдържание:** С два конектора за високоговорители, позлатени контакти.



## Механизъм за конектори за оптичен кабел ST





| Описание | Каталожен номер  |
|----------|------------------|
| черен    | <b>MTN464386</b> |

За два ST конектора за оптични кабели.  
**За комплектуване с:** наклонен контактен излаз System M MTN4646..., MTN4649..., Antique MTN4643..

## Комуникационни розетки

| Механизъм за Duplex SC   |                  | Механизъм за Reichle & De-Massari  |                  |
|--|------------------|--|------------------|
|   |                  |   |                  |
| Описание   | Каталожен номер  | Описание   | Каталожен номер  |
| черен  | <b>MTN464381</b> | черен  | <b>MTN464384</b> |
| <p>За два Duplex SC конектора.<br/> <b>За комплектоване с:</b> наклонен контактен излаз System M MTN4646..., MTN4649..., Antique MTN4643..</p> |                  | <p>За два модула Reichle &amp; De Massari за свързване или допълнителни R&amp;M модули. Информация: <a href="http://www.rdm.com">http://www.rdm.com</a><br/> <b>За комплектоване с:</b> наклонен контактен излаз Antique MTN4643..<br/> <b>За комплектоване с:</b> наклонен контактен излаз System M MTN4646..., MTN4649..., Antique MTN4643..<br/> <b>Акcesoари:</b> Reichle &amp; De-Massari свързващ модул, неекраниран MTN465580/82, Reichle &amp; De-Massari свързващ модул, екраниран MTN465581/83, Reichle &amp; De-Massari MTN465591, Reichle &amp; De-Massari MTN465590</p> |                  |



| Reichle & De-Massari свързващ модул, неекраниран   |                  | Reichle & De-Massari свързващ модул, екраниран   |                  |
|--|------------------|--|------------------|
|   |                  |   |                  |
| Описание   | Каталожен номер  | Описание   | Каталожен номер  |
| Cat 5e, 1xRJ45/u   | <b>MTN465580</b> | Cat 5e, 1xRJ45/s   | <b>MTN465581</b> |
| Cat 6, 1xRJ45/u  | <b>MTN465582</b> | Cat 6, 1xRJ45/s  | <b>MTN465583</b> |
| <p>Свързване чрез ICD метод за кербоване (без оборудване).<br/> <b>За комплектоване с:</b> механизъм за Reichle &amp; De-Massari System M, Antique MTN464384<br/> <b>Акcesoари:</b> Reichle &amp; De-Massari MTN465591, Reichle &amp; De-Massari MTN465590</p> |                  | <p>Свързване чрез ICD метод за кербоване (без оборудване).<br/> <b>За комплектоване с:</b> механизъм за Reichle &amp; De-Massari System M, Antique MTN464384<br/> <b>Акcesoари:</b> Reichle &amp; De-Massari MTN465591, Reichle &amp; De-Massari MTN465590</p> |                  |

## Специални капацы за механизми



## Покриващ капак



| Цвят | Кат. номер |
|------|------------|
|------|------------|

## System Design

|                                     |                    |                     |
|-------------------------------------|--------------------|---------------------|
| <input type="checkbox"/>            | лотус              | <b>MTN4075-6035</b> |
| <input checked="" type="checkbox"/> | антрацит           | <b>MTN4075-6034</b> |
| <input checked="" type="checkbox"/> | сахара             | <b>MTN4075-6033</b> |
| <input checked="" type="checkbox"/> | неръждаема стомана | <b>MTN4075-6036</b> |
| <input checked="" type="checkbox"/> | никел              | <b>MTN4075-6050</b> |
| <input checked="" type="checkbox"/> | шампанско          | <b>MTN4075-6051</b> |
| <input checked="" type="checkbox"/> | мока               | <b>MTN4075-6052</b> |

Капак за релета, многомодулна рамка за управление на щори, звънец, вградени KNX устройства и др.

Може да се използва универсално с механични машини (пробивни, мелещи и т.н.)

Без крачета, за винтов монтаж.



## Адаптор за интегриране на механизми System M в рамки System Design



| Цвят | Кат. номер |
|------|------------|
|------|------------|

## System Design

|                                     |                    |                     |
|-------------------------------------|--------------------|---------------------|
| <input type="checkbox"/>            | лотус              | <b>MTN4080-6035</b> |
| <input checked="" type="checkbox"/> | антрацит           | <b>MTN4080-6034</b> |
| <input checked="" type="checkbox"/> | сахара             | <b>MTN4080-6033</b> |
| <input checked="" type="checkbox"/> | неръждаема стомана | <b>MTN4080-6036</b> |
| <input checked="" type="checkbox"/> | никел              | <b>MTN4080-6050</b> |
| <input checked="" type="checkbox"/> | шампанско          | <b>MTN4080-6051</b> |
| <input checked="" type="checkbox"/> | мока               | <b>MTN4080-6052</b> |

Механизмите за System M могат да бъдат интегрирани в System Design с адаптор.

## Акcesoари за осветление

LED осветителен модул за ключове/  
бутони

| Описание          | Каталожен номер     |
|-------------------|---------------------|
| 100-230 V, червен | <b>MTN3901-0006</b> |

Консумация на енергия 0.65 mA  
За всички еднополюсни и двуполусни механизми за ключове QuickFlex. Червен LED.  
Използва се като контролна лампа или лампа за ориентация. Модулът може да бъде заменен отпред без демонтаж на ключовете.

**За комплектоване с:** Еднополюсни ключове/бутони  
**Съдържание:** с LED.

LED осветителен модул за ключове/  
бутони

| Описание                  | Каталожен номер     |
|---------------------------|---------------------|
| 100-230 V,<br>многоцветен | <b>MTN3901-0000</b> |
| 8-32 V, многоцветен       | <b>MTN3921-0000</b> |

Консумация на енергия 0.65 mA  
За всички еднополюсни и двуполусни механизми за ключове QuickFlex. Цветовете червен, син и зелен могат да бъдат настроени от RGB LED чрез три ключа.

Възможна е комбинация от цветовете. Използва се като контролна лампа или лампа за ориентация. Модулът може да бъде заменен отпред без демонтаж на ключовете.  
**За комплектоване с:** Еднополюсни ключове/бутони  
**Съдържание:** с RGB LED.

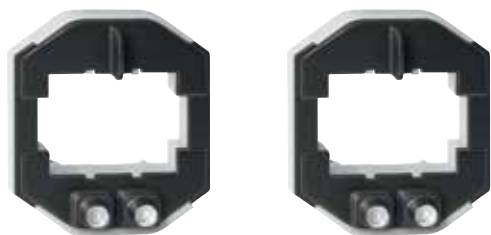
LED осветителен модул за серийни  
ключове/бутони като глим лампа

| Описание                  | Каталожен номер     |
|---------------------------|---------------------|
| 100-230 V,<br>многоцветен | <b>MTN3942-0000</b> |

Консумация на енергия 2x0.65 mA  
За всички механизми на ключове/бутони за управление на две вериги от механизми на кръстати ключове/бутони от QuickFlex. Цветовете червен, син и зелен могат да бъдат настроени съответно на RGB LED чрез три ключа. Комбинации от цветовете също са възможни.

Използва се като ориентационна лампа. Модулът може да бъде заместван отпред без демонтаж на ключовете.  
**За комплектоване със:** серийни ключове/бутони  
**Съдържание:** с два RGB LED модула.

LED осветителен модул за серийни  
ключове/бутон като индикаторна лампа

| Описание                  | Каталожен номер     |
|---------------------------|---------------------|
| 100-230 V,<br>многоцветен | <b>MTN3902-0000</b> |
| 8-32 V, многоцветен       | <b>MTN3922-0000</b> |

Консумация на енергия 2x0.65 mA  
За всички механизми на ключове/бутони за управление на две вериги от механизми на кръстати ключове/бутони от QuickFlex. Цветовете червен, син и зелен могат да бъдат настроени съответно на RGB LED чрез три ключа. Комбинации от цветовете също са възможни.

Използва се като контролна лампа. Модулът може да бъде заместван отпред без демонтаж на ключовете.  
**За комплектоване със:** серийни ключове/бутони  
**Съдържание:** с два RGB LED модула.



| LED лампа  |                  | Неонова лампа E 10  |                  |
|--|------------------|---|------------------|
|  |                  |   |                  |
| Описание   | Каталожен номер  | Описание  | Каталожен номер  |
| AC 230 V, червена  | <b>MTN395120</b> | AC 230 V, 0.65 mA   | <b>MTN395100</b> |
| AC 230 V, жълта  | <b>MTN395121</b> |   |                  |
| AC 230 V, зелена   | <b>MTN395122</b> |   |                  |
| AC 230 V, синя   | <b>MTN395123</b> |   |                  |
| AC 230 V, бяла   | <b>MTN395124</b> |   |                  |
| AC 24 V, червена   | <b>MTN395131</b> |   |                  |
| AC 24 V, жълта   | <b>MTN395132</b> |   |                  |
| AC 24 V, зелена  | <b>MTN395133</b> |   |                  |
| AC 24 V, синя  | <b>MTN395134</b> |   |                  |
| AC 24 V, бяла  | <b>MTN395135</b> |   |                  |
| AC/DC 230 V, AC/DC 24 V<br>Подходяща за щепселно съединение на лампа E 10 или механизъм E 10 за светлинен сигнал.<br><b>За комплектуване с:</b> механизъм за светлинен сигнал E 10 MTN319017/18<br><b>Забележка:</b> консумация на ток приблизително 20 mA |                  | AC 230 V, 0.65 mA<br>Ниската консумация на енергия (приблизително 0.65 mA) и ниското пусково напрежение (макс. 120 V) я правят подходяща за вериги за стъблично осветление и луминесцентни лампи.<br><b>За комплектуване с:</b> механизъм за светлинен сигнал E 10 MTN319017/18 |                  |

## Акcesoари



## Символи, правоъгълни



| Описание                     | Каталожен номер  |
|------------------------------|------------------|
| неутрален, бял               | <b>MTN395500</b> |
| светъл, бял                  | <b>MTN395600</b> |
| врата, бял                   | <b>MTN395700</b> |
| звънец, бял                  | <b>MTN395800</b> |
| неутрален, прозрачен         | <b>MTN395569</b> |
| светъл, прозрачен            | <b>MTN395669</b> |
| врата, прозрачен             | <b>MTN395769</b> |
| звънец, прозрачен            | <b>MTN395869</b> |
| неутрален, червен прозрачен. | <b>MTN395900</b> |

За капаци и ключове с квадратен отвор.

**Акcesoари от:** капак с правоъгълно индикационно прозорче за символи System M MTN4328..., MTN4338..., Antique MTN4118..

капак с правоъгълно индикационно прозорче за символи, IP44 System M MTN4327..., MTN4337..., Antique MTN4127..

## Ленти за обозначение



| Описание    | Каталожен номер     |
|-------------|---------------------|
| полярно бял | <b>MTN3926-6000</b> |

За индивидуални етикети.

**Съдържание:** 1 лист за 36 продукта.

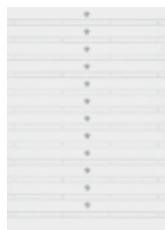





Капак за предпазване от замърсяване за ключове и контактни излази



| Описание | Каталожен номер |
|----------|-----------------|
|----------|-----------------|

|       |                     |
|-------|---------------------|
| зелен | <b>MTN3900-0000</b> |
|-------|---------------------|

За защита на ключове и контактни излази при боядисване и лакиране.

# Система KNX



# Решения за управление с KNX

KNX е интелигентна система за сграден мениджмънт, подходяща за всякакъв тип жилищни и търговски сгради, от еднофамилни къщи до офиси и хотелски съоръжения. Гамите System M и System Design предлагат всички необходими KNX компоненти за изграждане на свързани, комфортни, енергийно ефективни и безопасни решения за управление на сградата, лесни за планиране, инсталиране и управление.

## Комфорт

Всеки съвременен потребител очаква повече комфорт и удобство в дома и на работното си място. Необходими са лесни решения, които се управляват с лекота и правят живота и работата лесни.

## Намаляване на разходите

С интелигентно свързване в мрежа на всички сградни системи може да се избегне ненужното потребление на енергия и да се намалят значително оперативните разходи. Възможността за разширяване и модулната технология на системата KNX осигуряват икономични решения, които гарантират подходящо функциониране в дългосрочен план.

## Адаптивност

За да се осигури гъвкаво използване на помещенията в продължение на няколко десетилетия, трябва функциите на сградата лесно да се адаптират към изискванията на потребителите по икономически ефективен начин - без нужда от пробиване на стените и полагане на нови кабели.

## Сигурност и безопасност

За да се осигури възможно най-голяма сигурност на обитателите, сградната технология трябва да реагира по бърз и интелигентен начин във всяка ситуация и по всяко време на денонощието.

## Интегрираме сградното управление с технологиите на бъдещето

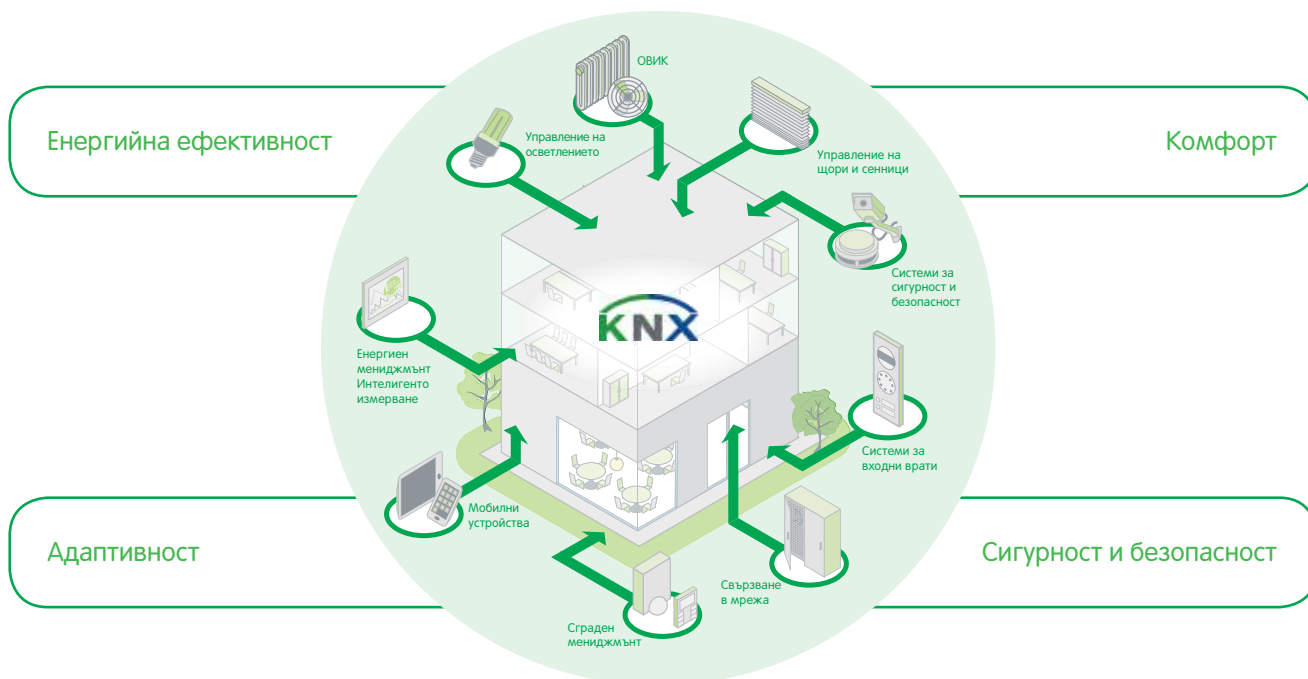



## Интуитивен потребителски интерфейс

Познатите устройства от системата KNX, задвижващи механизми и сензори, сега са допълнени от новите KNX Multitouch Pro и KNX Push-button Pro – два нови потребителски интерфейса, които предлагат повече функции и гъвкавост от традиционната гама мултифункционални бутониери. Те са лесни за монтаж и спестяват ценно време на инсталатора.

### Комфорт с едно докосване

Новите мултифункционални интерфейси KNX Multitouch Pro и Pushbutton Pro са идеално допълнение към съвременните KNX инсталации. Отличават се с висококачествен дизайн, който се вписва перфектно в рамките D-Life, и с интерфейс за управление, подобен на този на смартфон или таблет. Залагайки на иновативни технологии, гамата предлага максимално удобство и гъвкавост в управлението на функциите в помещението.



KNX Multitouch Pro и  
KNX Push-button Pro,  
D-Life Metal, никел металик

# KNX Multitouch Pro



Новият KNX Multitouch Pro се отличава с изключителен дизайн. Управлението на функциите е сходно с това на смартфон или таблет. С плъзгане на пръста се превключва лесно и интуитивно между осем основни функции. Модулът предлага избор между два дизайна на интерфейса, вертикален и ротативен, които могат да се използват и в комбинация.

## Специални характеристики на продукта:

- Сензор за приближаване: дисплеят автоматично светва при приближаване на потребителя
- Функция за управление с жестове: управление на предварително дефинирана функция с определен жест
- Персонализиран скрийнсейвър



Плъзгане за прехвърляне на основните функции

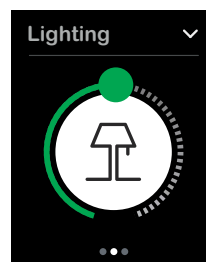

Управление на осветлението в ротативен режим на дисплея  
Наподобява ротационен бутон за управление

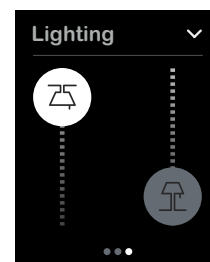

Управление на осветлението във вертикален режим на дисплея  
Позволява управление на две функции на екран

# KNX Push-button Pro

Висококачествен дизайн и интуитивна оперативност - новият KNX бутон Pro се концентрира върху това, което е от първостепенно значение. Отделните чувствителни на допир зони на капака на сензора са показани с помощта на осветени икони на функции, които блестят през прозрачната повърхност и подчертават висококачествения външен вид на новия бутон. Сензорният капак се предлага във всички цветове на дизайна на системата. До 4 функции за осветление, щори и сценарии могат да се управляват с помощта на KNX Бутон Pro. Това означава, че в комбинация с KNX Multitouch Pro, той предлага идеалното решение за интуитивен и гъвкав контрол на стаите в дома или в търговски помещения.



Модерен дизайн и интуитивно управление – новият KNX Push-button Pro се фокусира върху най-важното.

Индивидуалните чувствителни на допир зони на капака се визуализират посредством светещи икони на функциите, които подчертават модерния изглед на бутона.

Капакът на сензора се предлага във всички цветове на System Design.

До четири функции за управление на осветлението, щорите и сценарии могат да се управляват през KNX Push-button Pro. В съчетание с KNX Multitouch Pro, той предлага перфектното решение за интуитивно и гъвкаво управление на функциите в дома и офиса.

## Възможност за персонализация

Комплектът стикери, включен в KNX Push-button Pro, предлага ясно и професионално обозначаване на основните функции. Празният етикет може да се използва за добавяне на персонализирани стикери, ако е необходимо.



Индивидуални символи



# Монтаж и пуск в експлоатация

Новата гама потребителски интерфейс KNX предлага изцяло нов подход към проектирането, изграждането и пуска в експлоатация на системата. По-лесен, по-бърз и по-гъвкав.

Възможности, които вие и вашите клиенти ще оцените

Преди всички KNX устройства трябваше да бъдат дефинирани преди монтаж. Новият интерфейс KNX улесняват проектирането. За една обикновена инсталация на система KNX във всички помещения, се изискват само два каталожни номера в зависимост от броя на необходимите функции. Разпределението на желаните функции може да се осъществи в момента на въвеждане в експлоатация.

Възможността за експресно изграждане на системата позволява по-бързо проектиране на системата. Често използваните функции са предварително зададени в приложението ETS. Разположението на функциите може да се променя във всеки един момент без риск от загуба на групови адреси. KNX Multitouch Pro и KNX Push-button Pro не изискват допълнително захранване.

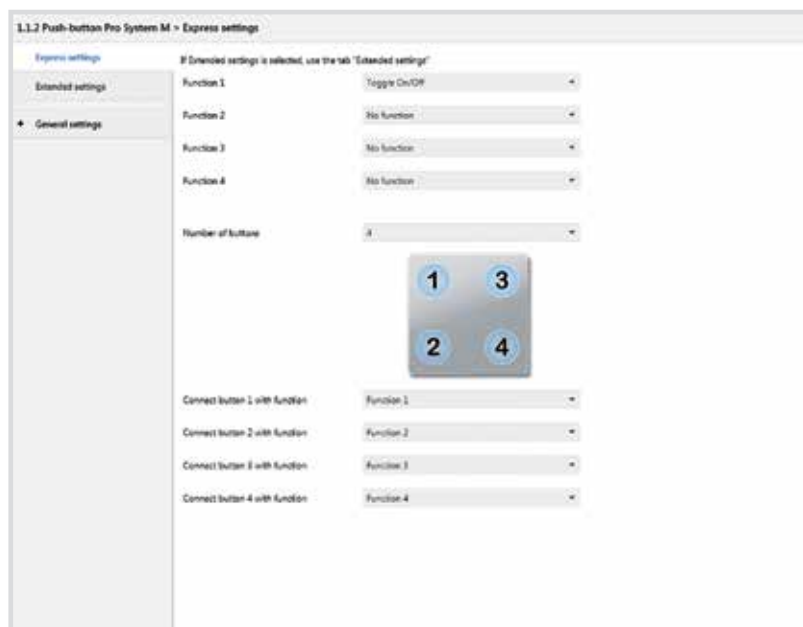

ETS експресна настройка на KNX Push-button Pro.

# KNX решения за дома

Съвременната KNX инсталация е предпоставка за по-високо качество на живот в дома, като позволява основните сградни функции да бъдат управлявани лесно, по-удобно, по-безопасно и по-икономично.



KNX Multitouch Pro

## ① Всички функции на едно място

Благодарение на KNX Multitouch Pro можете да управлявате осветлението, щорите и температурата в помещението от едно устройство.



KNX Push-button Pro

## ② Интуитивно управление

Ясните икони с подсветка правят управлението на осветлението и щорите изключително интуитивно.

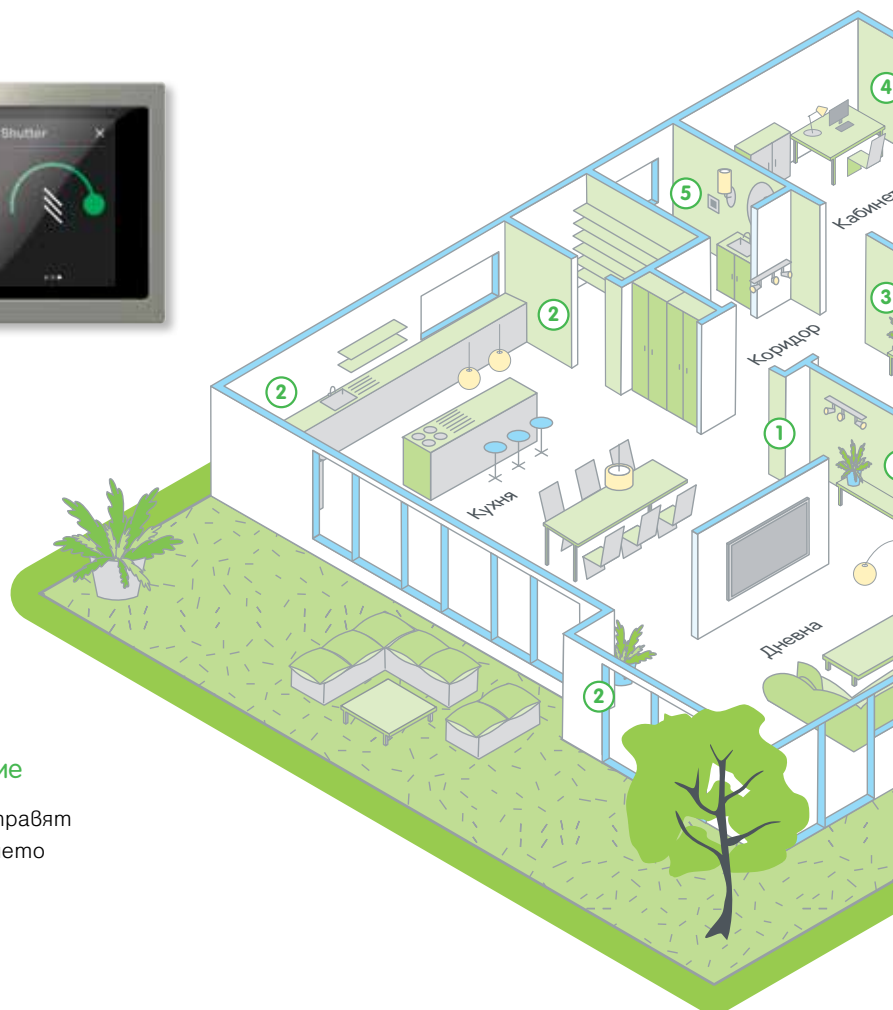

Детектор за движение KNX

## ③ Автоматично управление на осветлението и температурата

Повишен комфорт и ефективност: осветлението и температурата се управляват автоматично в зависимост от това дали има хора в помещението.

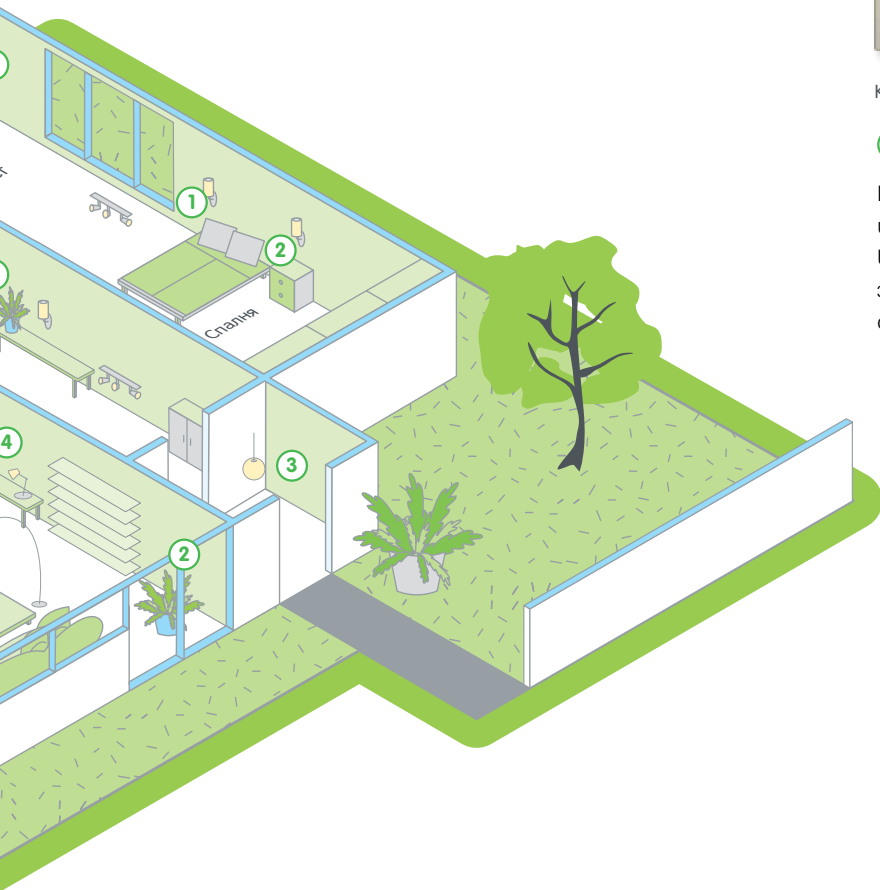

KNX Push-button Pro, контактен излаз, USB зарядно устройство

#### ④ Комбинации от функции

KNX функциите са интелигентно комбинирани с интелигентни традиционни функции на едно място. USB зарядното може да се използва за едновременно зареждане на смартфон и таблет без нужда от отделно зарядно.



KNX Multitouch Pro

#### ⑤ Осветление посредством сценарии

Интуитивно управление на осветлението благодарение на ротативния дизайн. Задаването на сценарии осигурява допълнителен комфорт в банята.



# KNX решения за хотели

Хотелите трябва да отговарят на разнообразни изисквания. Просто и интуитивно управление в хотелските стаи, автоматично управление на осветлението и температурата в общите помещения, както и поддръжка и управление на сградните функции. KNX и System Design изпълняват тези изисквания и предлагат иновативен и изискан дизайн.



KNX Multitouch Pro

## ① Всички функции на едно място

Благодарение на KNX Multitouch Pro можете да управлявате осветлението, щорите и температурата в помещението от едно устройство.



KNX Push-button Pro

## ② Интуитивно управление

Ясните икони с подсветка правят управлението на осветлението и щорите изключително интуитивно.



Детектор за движение KNX

## ③ Автоматично управление на осветлението и температурата

Повишен комфорт и ефективност: осветлението и температурата се управляват автоматично в зависимост от това дали има хора в помещението.

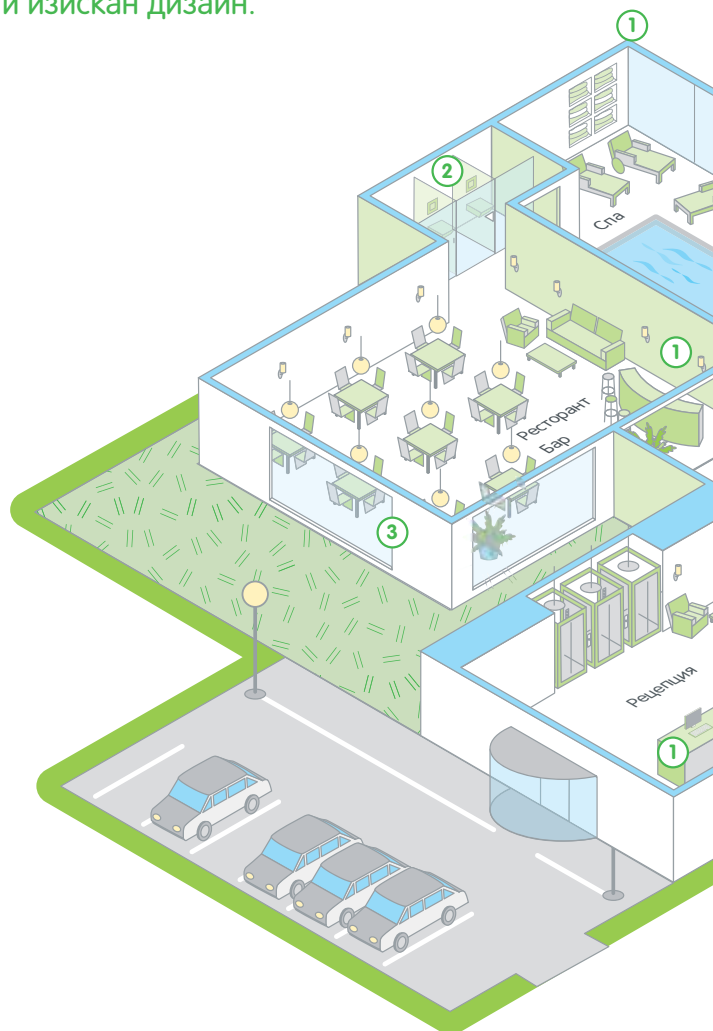

## ④ Ключ-карта LED бутон за сигнализация

“Моля, не безпокойте”, “Почистване на стаята”: функцията за статус е удобна както за гостите, така и за персонала.

Ключ-карта,  
KNX Push-button Pro



KNX Push-button Pro, контактен излаз, USB зарядно

### 5 Комбинации от функции

Многомодулните рамки предлагат на гостите всички функции, от които се нуждаят. KNX функциите са интелигентно комбинирани с интелигентни традиционни функции на едно място. USB зарядното може да се използва за едновременно зареждане на смартфон и таблет без нужда от отделно зарядно.

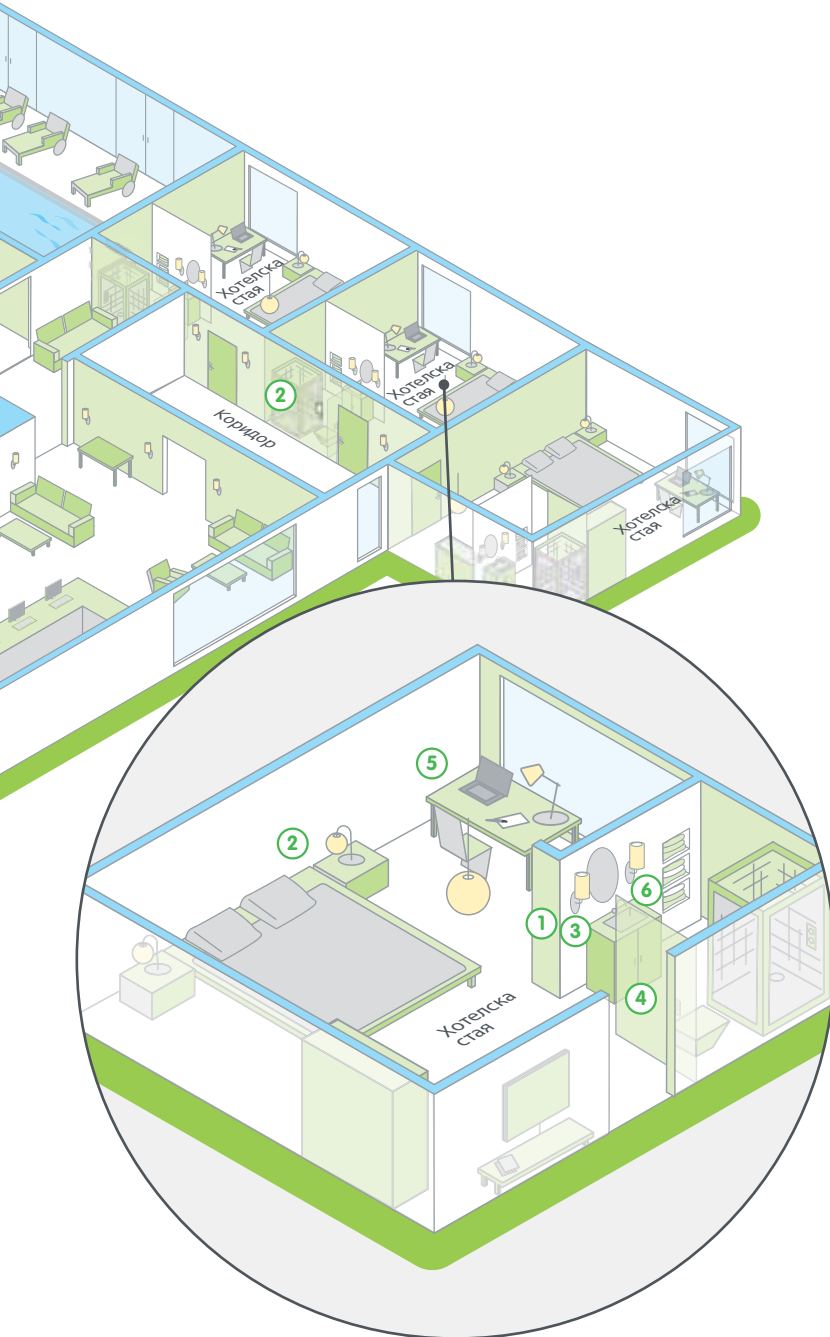

KNX Multifitouch Pro

### 6 Осветление посредством сценарии

Интуитивно управление на осветлението благодарение на ротативния дизайн. Задаването на сценарии осигурява допълнителен комфорт в банята.



### 7 Отдалечено управление през мобилно устройство

rsaceLYnk свързва функциите за управление на сградата за постигане на цялостен сграден мениджмънт. Интуитивният интерфейс rsaceLYnk позволява локален и отдалечен достъп по всяко време, което улеснява мониторинга и управлението на сградните функции.

## Бутони System M



### Бутон KNX Pro



| Цвят   | Каталожен номер     |             |
|--|---------------------|-------------|
| <b>System M</b>  |                     |             |
| <input type="checkbox"/> полярно бяло                  | <b>MTN6180-0319</b> | <b>Ново</b> |
| <input type="checkbox"/> активно бяло                  | <b>MTN6180-0325</b> | <b>Ново</b> |
| <input checked="" type="checkbox"/> антрацит           | <b>MTN6180-0414</b> | <b>Ново</b> |
| <input checked="" type="checkbox"/> алуминий           | <b>MTN6180-0460</b> | <b>Ново</b> |
| <b>System Design</b>                                   |                     |             |
| <input type="checkbox"/> лотус                         | <b>MTN6180-6035</b> | <b>Ново</b> |
| <input checked="" type="checkbox"/> антрацит           | <b>MTN6180-6034</b> | <b>Ново</b> |
| <input checked="" type="checkbox"/> сахара             | <b>MTN6180-6033</b> | <b>Ново</b> |
| <input checked="" type="checkbox"/> неръждаема стомана | <b>MTN6180-6036</b> | <b>Ново</b> |
| <input checked="" type="checkbox"/> никел              | <b>MTN6180-6050</b> | <b>Ново</b> |
| <input checked="" type="checkbox"/> шампанско          | <b>MTN6180-6051</b> | <b>Ново</b> |
| <input checked="" type="checkbox"/> мока               | <b>MTN6180-6052</b> | <b>Ново</b> |

За System M и System Design.

Бутон с 1 до 4 бутона и индикатори за състояние. В изключено състояние, повърхността на бутона изглежда напълно гладка. Надписите на отделните бутони стават видими на подсветката при активиране. За тази цел можете да използвате приложените предварително отпечатани фолиа или индивидуални символи с различни мотиви. Положението на бутоните варира според избрания номер на бутона.

#### Функции на ETS устройство:

- Поведение и яркост на индикатора за състояние
- Нощен режим: светодиодите светят с намалена яркост
- Функция за приближаване: светодиодите са активирани и функциите са видими при приближаване на потребителя.

С клемма за свързване към контролна линия.

#### Функции на KNX софтуера:

2 опции за програмиране:

- Експресни настройки: Извикване на предварително зададена конфигурация
  - Допълнителни настройки: Индивидуално конфигуриране
- Включване, превключване, димиране (възможност за задаване на 1 или 2 функции на бутона), щори (възможност за задаване на 1 или 2 функции на бутона), задействане на фронт на импулса 1-, 2-, 4- или 8-битови телеграми (разлика между кратко и продължително задържане на бутона), фронт на импулси с 2-битови телеграми (разлика между кратко и продължително задържане на бутона), 8-битов линейен регулатор, достъп до сцени, съхранение на сцени, функции за забрана.

**Акcesoари:** Защита от демонтаж MTN6270-0000

За настройка на бутон KNX Pro MTN6270-0010

Комплект стикери от фолио за бутон KNX Pro MTN6270-0011

**Забележка: Програмиране с ETS4 и по-висока версия.**

**Съдържание:** Устройство с предварително поставени вложки от фолио.

С клемма за свързване към контролна линия и крепежна планка.

3 предварително отпечатани листа фолио със символи и 24 различни индивидуални символа с 1 празен лист фолио.

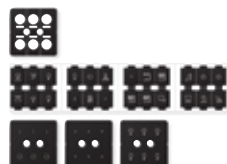

### Комплект фолио за бутон KNX Pro



| Описание                | Каталожен номер     |             |
|-------------------------|---------------------|-------------|
| <b>За System M</b>      | <b>MTN6270-0010</b> | <b>Ново</b> |
| <b>За System Design</b> | <b>MTN6270-0011</b> | <b>Ново</b> |

Резервно фолио.

За System M.

За индивидуално маркиране на бутони KNX Pro.

**В KNX, За комплектоване с:** бутон KNX Pro MTN6180-04..

**Съдържание:** 3 предварително отпечатани листа фолио и 24 различни индивидуални символа с 1 празен лист фолио.



#### Стаен контролер със сензорен дисплей KNX Multitouch Pro



| Описание         | Каталожен номер |      |
|------------------|-----------------|------|
| 3a System M      | MTN6215-0310    | Ново |
| 3a System Design | MTN6215-5910    | Ново |

3a System M и System Design.

Стаен контролер за управление на до 32 функции в помещението и на стайната температура. Всички функции се визуализират на сензорен екран и се извикват с няколко движения. Потребителят избира между 3 дизайна на интерфейса, в които могат да бъдат визуализирани функциите в помещението. Управлението на температурата може да бъде визуализирано в 2 различни формата.

Включва стаен контролер за управление на температурата, дисплей и свързване към отдалечен сензор.

Стайният контролер може да се използва за отопление и охлаждане посредством прецизна настройка на задвижванията за вентили KNX или за задействане на задвижки за управление на отоплението.

#### ETS функции:

- Поведение при включване на потребителския интерфейс
- Функция за приближаване: дисплеят и началният екран са видими при приближаване на потребителя
- Функция за жестово управление: Устройството разпознава жестове (хоризонтално и вертикално плъзгане) и задейства функция. Например, по този начин осветлението може да бъде включено при влизане в помещението.
- Режим на почистване: за даден период от време не се разпознават нито жестове, нито докосвания
- Регулиране на фоновото осветление
- Настройка на скрийнсейвър

С клемма за свързване към контролна линия.

#### Функции на KNX софтуер:

##### Стаен контролер/бутон:

Включване, превключване, димиране (възможност за задаване на 1 или 2 функции на бутон), щори (възможност за задаване на 1 или 2 функции на бутон), задействане на фронт на импулса 1-, 2-, 4- или 8-битови телеграми, фронт на импулса с 2-битови телеграми, 8-битов линейен регулатор, извикване на сцени, запазване на сцени, сигнална функция, управление на вентилатор, работни режими, настройка на заданието.

##### Функции на стайния контролер:

Тип контролер: 2-стъпков контролер, PI управление с непрекъснато действие, PI управление с превключване (PWM)

Изход: постоянен с обхват от 0 до 100% или с превключване ON/OFF

Режим на контролера:

- Отопление с един изход на контролера
- Охлаждане с един изход на контролера
- Отопление и охлаждане с отделни изходи на контролера
- 2-стъпково отопление с 2 управляващи изхода
- 2-стъпково охлаждане с 2 управляващи изхода
- 2-стъпково отопление и охлаждане с 4 управляващи изхода

Работни режими: Комфорт, разширен комфорт, режим на готовност (ECO), нощен режим, защита от замръзване/прегриване

Преместване на всички зададени стойности. Запазване на всички температури и режими на работа при нулиране. Следене на външната температура. Допълнителен изход на контролни стойности като 1-битова стойност на PWM.

Сигнална функция за действителната температура, функция за защита на клапаните.

Функция за извикване на сценарии.

Начин на работа: Сензорен екран

**Акcesoари:** Защита от демонтаж MTN6270-0000

Отдалечен сензор за стаен контролер за управление на температурата UP/PI MTN616790

**Забележка:** Програмиране с ETS4 и по-високи версии.

**Съдържание:** С клемма за свързване към контролна линия и крепежна планка.



#### Защита от демонтаж



| Описание | Каталожен номер |      |
|----------|-----------------|------|
|          | MTN6270-0000    | Ново |

Предотвратява лесния демонтаж на бутон KNX Pro и на стайния контролер KNX Multitouch Pro.

**В KNX, За комплектуване с:** бутон KNX Pro MTN6180-04.. KNX Multitouch Pro MTN6215-03..

**Съдържание:** 2 куки от неръждаема стомана.

## Система KNX

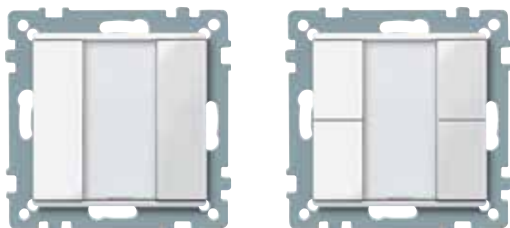

| Бутон, едномодулен  |                  | Бутон, двумодулен  |                  |
|---|------------------|--|------------------|
|   |                  |  |                  |
| Цвят  | Каталожен номер  | Цвят   | Каталожен номер  |
| <b>System M</b>   |                  |  |                  |
| крема   | <b>MTN617144</b> | крема  | <b>MTN617244</b> |
| полярно бяло  | <b>MTN617119</b> | полярно бяло   | <b>MTN617219</b> |
| активно бяло  | <b>MTN617125</b> | активно бяло   | <b>MTN617225</b> |
| антрацит  | <b>MTN627514</b> | антрацит   | <b>MTN627614</b> |
| алуминий  | <b>MTN627560</b> | алуминий   | <b>MTN627660</b> |
| <p>За System M.<br/>С вградено BCU.<br/>Механизъм с 2 бутона, работен дисплей и индикатори за състояние и поле за маркиране. Работният дисплей може да се използва и за ориентация в тъмното. Устройството е свързано към управляващия кабел със специална клема.</p> <p><b>Функции на KNX софтуер:</b> включване, превключване, димиране (възможност за задаване на 1 или 2 функции на бутона), щори (възможност за задаване на 1 или 2 функции на бутона), задействане на фронт на импулса 1-, 2-, 4- или 8-битови телеграми (разлика между кратко и продължително задържане на бутона), фронт на импулси с 2-битови телеграми (разлика между кратко и продължително задържане на бутона), 8-битов линеен регулатор, достъп до сцени, съхранение на сцени, функции за забрана.</p> <p><b>Акcesoари:</b> Листове с етикети за бутони System M MTN6183..</p> <p><b>Съдържание:</b> С предпазен капак за монтаж в мазилка.<br/>С клема за свързване към контролна линия.</p> |                  | <p>За System M.<br/>С вградено BCU.<br/>Механизъм с 4 бутона, работен дисплей и индикатори за състояние и поле за маркиране. Работният дисплей може да се използва и за ориентация в тъмното. Устройството е свързано към управляващия кабел със специална клема.</p> <p><b>Функции на KNX софтуер:</b> включване, превключване, димиране (възможност за задаване на 1 или 2 функции на бутона), щори (възможност за задаване на 1 или 2 функции на бутона), задействане на фронт на импулса 1-, 2-, 4- или 8-битови телеграми (разлика между кратко и продължително задържане на бутона), фронт на импулси с 2-битови телеграми (разлика между кратко и продължително задържане на бутона), 8-битов линеен регулатор, достъп до сцени, съхранение на сцени, функции за забрана.</p> <p><b>Акcesoари:</b> Листове с етикети за бутони System M MTN6183..</p> <p><b>Съдържание:</b> С предпазен капак за монтаж в мазилка<br/>С клема за свързване към контролна линия.</p> |                  |

## Система KNX



## Бутон, 4-модулен plus



| Цвят         | Каталожен номер  |
|--------------|------------------|
| крема        | <b>MTN617444</b> |
| полярно бяло | <b>MTN617419</b> |
| активно бяло | <b>MTN617425</b> |
| антрацит     | <b>MTN627814</b> |
| алуминий     | <b>MTN627860</b> |

## System M

|              |                  |
|--------------|------------------|
| крема        | <b>MTN617444</b> |
| полярно бяло | <b>MTN617419</b> |
| активно бяло | <b>MTN617425</b> |
| антрацит     | <b>MTN627814</b> |
| алуминий     | <b>MTN627860</b> |

За System M.  
С вградено BCU.  
Механизъм с 8 бутонa, работен дисплей и индикатори за състояние и поле за маркиране. Работният дисплей може да се използва и за ориентация в тъмното. Устройството е свързано към управляващия кабел със специална клема.

**Функции на KNX софтуер:** включване, превключване, димиране (възможност за задаване на 1 или 2 функции на бутонa), щори (възможност за задаване на 1 или 2 функции на бутонa), задействане на фронт на импулса 1-, 2-, 4- или 8-битови телеграми (разлика между кратко и продължително задържане на бутонa), фронт на импулси с 2-битови телеграми (разлика между кратко и продължително задържане на бутонa), 8-битов линеен регулатор, достъп до сцени, съхранение на сцени, функции за забрана.

**Акcesoари:** Листове с етикети за бутони System M MTN6183..

**Съдържание:** С предпазен капак.  
С клема за свързване към контролна линия.

## Бутон, 4-модулен с инфрачервен приемник



| Цвят         | Каталожен номер  |
|--------------|------------------|
| крема        | <b>MTN617544</b> |
| полярно бяло | <b>MTN617519</b> |
| активно бяло | <b>MTN617525</b> |
| антрацит     | <b>MTN627914</b> |
| алуминий     | <b>MTN627960</b> |

## System M

|              |                  |
|--------------|------------------|
| крема        | <b>MTN617544</b> |
| полярно бяло | <b>MTN617519</b> |
| активно бяло | <b>MTN617525</b> |
| антрацит     | <b>MTN627914</b> |
| алуминий     | <b>MTN627960</b> |

За System M.  
С вградено BCU.  
Механизъм с 8 бутонa, работен дисплей и индикатори за състояние и поле маркиране. Работният дисплей може да се използва и за ориентация в тъмното.  
Функциите на всеки един от клавишите могат да бъдат задействани с инфрачервено дистанционно управление.  
Бутонът е предпрограмиран за работа с Merten IR дистанционно управление Distance. Много други IR дистанционни управления (налични дистанционни управления за TV или CD плейъри) могат да бъдат "обучени" към бутоните. Устройството е свързано към шината с клема за свързване с шината.

**Функции на KNX софтуер:** включване, превключване, димиране (възможност за задаване на 1 или 2 функции на бутонa), щори (възможност за задаване на 1 или 2 функции на бутонa), задействане на фронт на импулса 1-, 2-, 4- или 8-битови телеграми (разлика между кратко и продължително задържане на бутонa), фронт на импулси с 2-битови телеграми (разлика между кратко и продължително задържане на бутонa), 8-битов линеен регулатор, достъп до сцени, съхранение на сцени, функции за забрана.

**Акcesoари:** Листове с етикети за мултифункционални бутони с инфрачервен приемник System M MTN6184 ..

**Предавател:** IR дистанционно управление MTN5761-0000, безжично универсално дистанционно управление CONNECT MTN506923

**Съдържание:** С предпазен капак.  
С клема за свързване към контролна линия.

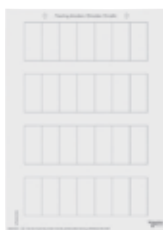

## Листове с етикети за бутони



| Цвят        | Каталожен номер  |
|-------------|------------------|
| полярно бял | <b>MTN618319</b> |
| сребрист    | <b>MTN618320</b> |

За индивидуално маркиране на бутони System M с текстове и символи.

**Акcesoари от:** Бутон, едномодулен plus System M MTN6275.., MTN6171.., Бутон, двумодулен plus System M MTN6276.., MTN6172.., Бутон, четиримодулен plus System M MTN6278.., MTN6174..

**Съдържание:** 1 лист за всеки 28 продукта.

## Листове с етикети за мултифункционални бутони с инфрачервен приемник



| Цвят        | Каталожен номер  |
|-------------|------------------|
| полярно бял | <b>MTN618419</b> |
| сребрист    | <b>MTN618420</b> |

За индивидуално маркиране на мултифункционални бутони за System M с инфрачервен приемник.

**Акcesoари от:** бутон, четиримодулен plus с инфрачервен приемник System M MTN6279.., MTN6175..

**Съдържание:** 1 лист за всеки 28 продукта.



## Предпазен капак



| Описание | Каталожен номер |
|----------|-----------------|
|----------|-----------------|

|  |                  |
|--|------------------|
|  | <b>MTN627591</b> |
|--|------------------|

За System M.

Предпазва бутони, капаци, термостати и стайни контролери от замърсяване при боядисване и декораторски дейности.

**Акcesoари от:** бутон, едномодулен plus System M MTN6275..., MTN6171..., бутон, двумодулен plus System M MTN6276..., MTN6172..., бутон, 4-модулен plus System M MTN6278..., MTN6174..., бутон, 4-модулен с инфрачервен приемник System M MTN6279..., MTN6175..., Бутон двумодулен с устройство за контрол на вътрешна температура System M MTN6212-03.. /-04..., Капак за едномодулен бутон System M MTN6191..., MTN6251..., Капак за едномодулен бутон със символ 1/0 System M MTN6254..., MTN6193..., Капак за едномодулен бутон със символ на стрелка нагоре/надолу System M MTN6255..., MTN6194..., Капаци за двумодулен бутон System M MTN6192..., MTN6252..., Капаци за двумодулен бутон със символ I/O и символ стрелка нагоре/надолу System M MTN6256..., MTN6195..., Капаци за двумодулен бутон със символ стрелка нагоре/надолу и 1/0 System M MTN6257..., MTN6196..., Капаци за двумодулен бутон със символ стрелка нагоре/надолу System M MTN6258..., MTN6197..

**Забележка:** Когато предпазният капак е поставен, измерването на температурата в устройството за управление на стайна температура не е ограничено.





#### Бутон двумодулен с устройство за управление на стайна температура



| Цвят | Каталожен номер |
|------|-----------------|
|------|-----------------|

#### System M

|                                       |                     |
|---------------------------------------|---------------------|
| <input type="checkbox"/> крема        | <b>MTN6212-0344</b> |
| <input type="checkbox"/> полярно бяло | <b>MTN6212-0319</b> |
| <input type="checkbox"/> активно бяло | <b>MTN6212-0325</b> |
| <input type="checkbox"/> антрацит     | <b>MTN6212-0414</b> |
| <input type="checkbox"/> алуминий     | <b>MTN6212-0460</b> |

#### За System M.

Удобно устройство за контрол с 4 бутона, работен дисплей и поле за маркиране. Светещият дисплей може да се използва за ориентация в тъмното.

С устройство за управление на стайна температура.

С 5 червени LED индикатора.

Устройството за управление на стайна температура може да се използва за отопление или охлаждане с прецизно регулируемото KNX вентилно устройство или да се задействат задвижващите устройства за превключване или отопление. Дисплеят показва време, дата, температура и работен режим. Меню за настройване на работни режими по подразбиране, стойности на настройки, работен/неработен ден, (външно задействане), режим на дисплей, време, времена за включване и яркост на дисплея.. Бутоните могат да бъдат параметрирани свободно като двойки бутони (2 функции на бутон) или като единични бутони.

С вграден конектор и клемма за свързване към контролна линия.

#### Функции на KNX софтуер:

##### Функция на бутоните:

Включване, превключване, димиране (възможност за задаване на 1 или 2 функции на бутон), щори (възможност за задаване на 1 или 2 функции на бутон), задействане на импулси 1-, 2-, 4- или 8-битови телеграми (разлика между кратко и продължително задържане на бутон), фронтове на импулси с 2-битови телеграми (разлика между кратко и продължително задържане на бутон), 8-битов линеен регулатор, достъп до сценарии, съхранение на сценарии, функции за забрана, контрол според времето със синхронизация, функции за оповестяване, циклично изчитане на стойности на вътрешна температура, управление на вентилатор, работни режими, преместване на настройки.

##### Функции на устройството за управление на стайна температура:

Тип контролер: 2-стъпково управление, непрекъснат PI контролер, превключващ PI контролер (PWM)

Изход: непрекъсната в обхвата от 0 до 100% или превключване между включване/изключване

##### Режим на контролер:

- Отопление с един изход на контролера
- Охлаждане с един изход на контролера
- Отопление и охлаждане с отделни изходи на контролера
- Отопление и охлаждане с един изход на контролера
- 2-стъпково отопление с 2 контролни изхода
- 2-стъпково отопление и охлаждане с 2 контролни изхода
- 2-стъпково отопление и охлаждане с 4 контролни изхода

Работни режими: комфорт, разширен комфорт, готовност, нощен режим, защита от замръзване/прегриване

Преместване на настройките, съхраняване на всички зададени температури и работни режими при нулиране, мониторинг на външна температура, допълнителен изход на контролни стойности като 1-битова стойност на PWM.

Функция мониторинг за актуална температура, функция за предпазване на вентила. Функция сценарий.

Експлоатация: меню.

**Съдържание:** С клемма за свързване към контролна линия и крепежна планка.

Винт за защита от демонтаж.

С предпазен капак.





#### Бутон 4-модулен с устройство за управление на стайна температура



| Цвят                                  | Каталожен номер     |
|---------------------------------------|---------------------|
| <b>System M</b>                       |                     |
| <input type="checkbox"/> крема        | <b>MTN6214-0344</b> |
| <input type="checkbox"/> полярно бяло | <b>MTN6214-0319</b> |
| <input type="checkbox"/> активно бяло | <b>MTN6214-0325</b> |
| <input type="checkbox"/> антрацит     | <b>MTN6214-0414</b> |
| <input type="checkbox"/> алуминий     | <b>MTN6214-0460</b> |

#### За System M.

Удобно устройство за контрол с 4 работни бутона, работен дисплей и поле за маркиране. Светещият дисплей може да се използва за ориентация в тъмното.

С устройство за управление на стайна температура.

С вграден пиезоелектричен звънец, за показване на състояния на аларма и инфрачервен приемник. Всички функции на съответните бутона могат да бъдат управлявани чрез инфрачервено дистанционно управление.

С 9 червени LED индикатора.

Устройството за управление на стайна температура може да се използва за отопление или охлаждане с прецизно регулируемото KNX вентилно устройство или да се задействат задвижващите устройства за превключване или отопление. Дисплеят с бяла подсветка показва време, дата, температура и работен режим. Меню за настройване на работни режими по подразбиране, стойност на настройки, работен/неработен ден, (външно задействане), режим на дисплей, време, времена за включване и яркост на дисплея.

Бутоните могат да бъдат параметрирани свободно като двойки бутона (2 функции на бутона) или като единични бутона.

С вграден конектор и клема за свързване към контролна линия.

#### Функции на KNX софтуер:

##### Функции на бутоните:

Включване, превключване, димиране, управление на щори (относително или абсолютно), задействане на импулси 1-, 2-, 4- или 8-битови телеграми (разлика между кратко и продължително задържане на бутона), фронтове на импулси с 2-битови телеграми (разлика между кратко и продължително задържане на бутона), 8-битов линейен регулатор, достъп до сценарии, съхранение на сценарии, функции за забрана, контрол според времето със синхронизация, функции за оповестяване, циклично изчитане на стойности на вътрешна температура, управление на вентилатор, работни режими, преместване на настройки.

##### Режим на контролер:

Тип контролер: 2-стъково управление, непрекъснат PI контролер, превключващ PI контролер (PWM)

Изход: непрекъснат в обхвата от 0 до 100% или превключване между включване/изключване

Режим на контролер:

- Отопление с един изход на контролера
- Охлаждане с един изход на контролера
- Отопление и охлаждане с отделни изходи на контролера
- Отопление и охлаждане с един изход на контролера
- 2-стъково отопление с 2 контролни изхода
- 2-стъково отопление и охлаждане с 2 контролни изхода
- 2-стъково отопление и охлаждане с 4 контролни изхода

Работни режими: комфорт, разширен комфорт, готовност, нощен режим, защита от замръзване/прегриване

Преместване на настройките, съхраняване на всички настроени температури и работни режими при нулиране, мониторинг на външна температура, допълнителен изход на контролни стойности като 1битова стойност на PWM.

Функция мониторинг за актуална температура, функция за предпазване на вентила.

Функция сцена.

Управление: меню.

**За комплектоване с:** рамка M-Smart, двумодулна без разделител System M MTN4788..., рамка M-Plan, двумодулна без разделител System M MTN4888..., MTN5158..., рамка Metal, двумодулна без разделител M-Elegance MTN4038..., рамка Wood, двумодулна без разделител M-Elegance MTN4058..., рамка Real glass, двумодулна без разделител M-Elegance MTN4048..



**Съдържание:** С клема за свързване към контролна линия и крепежна планка.

Винт за защита от демонтаж.

С предпазен капак.

## Система KNX



| Капак за едномодулен бутон  |                  | Капак за едномодулен бутон със символ 1/0   |                  |
|---|------------------|---|------------------|
|    |                  |    |                  |
| Цвят  | Кат. номер       | Цвят  | Кат. номер       |
| <b>System M</b>   |                  |   |                  |
| <input type="checkbox"/> крема  | <b>MTN619144</b> | <input type="checkbox"/> крема  | <b>MTN619344</b> |
| <input type="checkbox"/> полярно бяло   | <b>MTN619119</b> | <input type="checkbox"/> полярно бяло   | <b>MTN619319</b> |
| <input type="checkbox"/> активно бяло   | <b>MTN619125</b> | <input type="checkbox"/> активно бяло   | <b>MTN619325</b> |
| <input checked="" type="checkbox"/> антрацит  | <b>MTN625114</b> | <input checked="" type="checkbox"/> антрацит  | <b>MTN625414</b> |
| <input checked="" type="checkbox"/> алуминий  | <b>MTN625160</b> | <input checked="" type="checkbox"/> алуминий  | <b>MTN625460</b> |
| <b>Antique</b>  |                  |   |                  |
| <input type="checkbox"/> полярно бял  | <b>MTN626119</b> | <input type="checkbox"/> полярно бял  | <b>MTN626419</b> |
| <input checked="" type="checkbox"/> крема   | <b>MTN626144</b> | <input checked="" type="checkbox"/> крема   | <b>MTN626444</b> |
| За System M.<br>Капакът е монтиран към механизма на едномодулен бутон.<br><b>При KNX, За комплектоване с:</b> KNX бутон, едномодулен System M MTN625199<br><b>Акcesoари:</b> Предпазен капак System M MTN627591 |                  | За System M.<br>Капакът е монтиран към механизма на едномодулен бутон.<br><b>При KNX, За комплектоване с:</b> KNX бутон, едномодулен System M MTN625199<br><b>Акcesoари:</b> Предпазен капак System M MTN627591 |                  |



| Капак за едномодулен бутон със символ стрелка нагоре/надолу   |                  |
|---|------------------|
|    |                  |
| Цвят  | Каталожен номер  |
| <b>System M</b>   |                  |
| <input checked="" type="checkbox"/> крема   | <b>MTN619444</b> |
| <input type="checkbox"/> полярно бяло   | <b>MTN619419</b> |
| <input type="checkbox"/> активно бяло   | <b>MTN619425</b> |
| <input checked="" type="checkbox"/> антрацит  | <b>MTN625514</b> |
| <input checked="" type="checkbox"/> алуминий  | <b>MTN625560</b> |
| <b>Antique</b>  |                  |
| <input type="checkbox"/> полярно бял  | <b>MTN626519</b> |
| <input checked="" type="checkbox"/> неръждаема стомана  | <b>MTN626546</b> |
| За System M и Antique.<br>Капакът се монтира към механизма на едномодулен бутон.<br><b>При KNX, за комплектоване с:</b> KNX бутон, едномодулен System M MTN625199 и едномодулен <b>Antique</b> MTN626199<br><b>Акcesoари:</b> Предпазен капак System M MTN627591 и предпазен капак Antique MTN628091. |                  |

## Система KNX

## Механизъм на бутон KNX, едномодулен



| Цвят | Каталожен номер |
|------|-----------------|
|------|-----------------|

|                    |                  |
|--------------------|------------------|
| <b>За System M</b> | <b>MTN625199</b> |
|--------------------|------------------|

За System M.

Бутон без капак. С програмируем дисплей за състояние.

Устройството е свързано към контролна линия с клемма за свързване и вграден конектор.

**Функции на KNX софтуер:** Бутоните могат да бъдат параметрирани свободно като двойки бутони (2 функции на бутон) или индивидуално (1 функция на бутон).

Единичен интерфейс: включване или изключване, димиране, сцени.

Двоен интерфейс: включване или изключване, димиране, сцени, щори.

**В KNX, За комплектоване с:** Капак за едномодулен бутон System M MTN6191...

MTN6251..., Капак за едномодулен бутон със символ 1/0 System M MTN6254...

MTN6193..., Капак за едномодулен бутон със символ стрелка нагоре/надолу System M

MTN6255..., MTN6194..

## Механизъм за KNX бутон, едномодулен



| Описание | Каталожен номер |
|----------|-----------------|
|----------|-----------------|

|                   |                  |
|-------------------|------------------|
| <b>За Antique</b> | <b>MTN626199</b> |
|-------------------|------------------|

Бутон без капак. С програмируем дисплей за състояние.

Устройството е свързано към контролна линия с клемма за свързване и вграден конектор.

Функции на KNX софтуер: Бутоните могат да бъдат параметрирани свободно като двойки бутони (2 функции на бутон) или индивидуално (1 функция на бутон)

1 функция на бутон: включване или изключване, димиране, сценарии

2 функции на бутон: включване или изключване, димиране, сцени, щори.

При KNX, да се комплектова с: Капак за едномодулен бутон **Antique** MTN6261...

Капак за едномодулен бутон със символ 1/0 **Antique** MTN6264..., Капак за едномодулен бутон със символ стрелка нагоре/надолу **Antique** MTN6265..

## Система KNX



| Капак за двумодулен бутон   |                  | Капак за двумодулен бутон със символ I / 0 и стрелка нагоре/надолу   |                  |
|---|------------------|--|------------------|
|   |                  |  |                  |
| Цвят  | Каталожен номер  | Цвят   | Каталожен номер  |
| крема   | <b>MTN619244</b> | крема  | <b>MTN619544</b> |
| полярно бяло  | <b>MTN619219</b> | полярно бяло   | <b>MTN619519</b> |
| активно бяло  | <b>MTN619225</b> | активно бяло   | <b>MTN619525</b> |
| антрацит  | <b>MTN625214</b> | антрацит   | <b>MTN625614</b> |
| алуминий  | <b>MTN625260</b> | алуминий   | <b>MTN625660</b> |
| За System M.<br>Капаците се монтират към двумодулен бутон.<br><b>За комплектоване с:</b> Бутон, двумодулен System M MTN568499<br><b>При KNX, За комплектоване с:</b> KNX бутон, двумодулен System M MTN625299<br><b>Акcesoари:</b> Предпазен капак System M MTN627591 |                  | За System M.<br>Капаците се монтират към двумодулен бутон.<br><b>При KNX, За комплектоване с:</b> KNX Бутон, двумодулен System M MTN625299<br><b>Акcesoари:</b> Предпазен капак System M MTN627591 |                  |



| Капак за двумодулен бутон със символ стрелка нагоре/надолу и I / 0   |                  | Капак за двумодулен бутон със символ стрелка нагоре/надолу  |                  |
|--|------------------|---|------------------|
|  |                  |   |                  |
| Цвят   | Каталожен номер  | Цвят  | Каталожен номер  |
| крема  | <b>MTN619644</b> | крема   | <b>MTN619744</b> |
| полярно бяло   | <b>MTN619619</b> | полярно бяло  | <b>MTN619719</b> |
| активно бяло   | <b>MTN619625</b> | активно бяло  | <b>MTN619725</b> |
| антрацит   | <b>MTN625714</b> | антрацит  | <b>MTN625814</b> |
| алуминий   | <b>MTN625760</b> | алуминий  | <b>MTN625860</b> |
| За System M.<br>Капаците се монтират към двумодулен бутон.<br><b>При KNX, За комплектоване с:</b> KNX бутон, двумодулен System M MTN625299<br><b>Акcesoари:</b> Предпазен капак System M MTN627591 |                  | За System M.<br>Капаците се монтират към двумодулен бутон.<br><b>Иn KNX, За комплектоване с:</b> KNX бутон, двумодулен System M MTN625299<br><b>Акcesoари:</b> Предпазен капак System M MTN627591 |                  |

## KNX бутон, двумодулен



| Описание           | Каталожен номер  |
|--------------------|------------------|
| <b>За System M</b> | <b>MTN625299</b> |

Бутон без капак. С програмируем дисплей за състояние. Устройството е свързано към контролна линия с клемма за свързване и вграден конектор. **Функции на KNX софтуер:** Бутоните могат да бъдат параметрирани свободно като двойки бутони (2 функции на бутон) или индивидуално (1 функция на бутон). Единичен интерфейс: включване или изключване, димиране, сцени. Двоен интерфейс: включване или изключване, димиране, сцени, щори. **При KNX, За комплектоване с:** Капази за двумодулен бутон System M MTN6192..., MTN6252..., Капази за двумодулен бутон със символ I/0 и стрелка нагоре/надолу System M MTN6256..., MTN6195..., Капази за двумодулен бутон със символ стрелка нагоре/надолу и I/0 System M MTN6257..., MTN6196..., Капази за двумодулен бутон със символ стрелка нагоре/надолу System M MTN6258..., MTN6197..

## Механизъм за KNX бутон, двумодулен



| Описание       | Каталожен номер  |
|----------------|------------------|
| <b>Antique</b> | <b>MTN626299</b> |

Бутон без капаци. С програмируем дисплей на състояние. Устройството е свързано към контролна линия с клема за свързване и вграден конектор. Функции на KNX софтуер: Бутоните могат да бъдат параметрирани свободно като двойки бутони (2 функции на бутон) или индивидуално (1 функция на бутон) Единичен интерфейс: включване или изключване, димиране, сцени Двоен интерфейс: включване или изключване, димиране, сцени, щори. При KNX, да се комплектова с: Капаци за двумодулен бутон **Antique** MTN6262..., Капаци за двумодулен бутон със символ I/O и стрелка нагоре/надолу **Antique** MTN6266..., Капаци за двумодулен бутон със символ стрелка нагоре/надолу и I/O **Antique** MTN6267..., Капаци за двумодулен бутон със символ стрелка нагоре/надолу **Antique** MTN6268..



## KNX ARGUS 180, за вграден монтаж



| Цвят                                  | Каталожен номер  |
|---------------------------------------|------------------|
| <input type="checkbox"/> крема        | <b>MTN631644</b> |
| <input type="checkbox"/> полярно бяло | <b>MTN631619</b> |
| <input type="checkbox"/> активно бяло | <b>MTN631625</b> |
| <input type="checkbox"/> антрацит     | <b>MTN632614</b> |
| <input type="checkbox"/> алуминий     | <b>MTN632660</b> |

За System M.  
 Детектор на движение за закрити пространства.  
 При откриване на движение, се предава телеграма с данни, дефинирана от програмирането.  
 С вградено устройство за свързване към контролна линия.  
**Функции на KNX софтуер:** Пет блока за движение: на блок могат да бъдат задействани до четири функции. Телеграми: 1-битови, 1-байтови, 2-байтови.  
 Нормална работа, мастър, слейв, предпазна пауза, функция на забрана.  
 Чувствителността, осветеността и таймерът за стълбища могат да бъдат настроени чрез ETS или потенциометър. Самонастройващ се таймер за стълбища.  
**Ъгъл на детекция:** 180°  
**Обхват:** 8 m (за височина на монтаж 1.1 m)  
**Брой нива:** 1  
**Брой зони:** 14  
**Чувствителност:** прецизно регулируема (ETS или потенциометър)  
**Светлинен сензор:** прецизно регулируема от 10 до 2000 Lux приблизително (ETS или потенциометър)  
**Време:** регулируемо на стъпки от 1 сек. до 8 мин. (потенциометър) или настроимо от 1 сек. до 255 часа (ETS)  
**Директиви на ЕК:** Директиви за Ниско Напрежение 2006/95/EC и Директиви за електромагнитна съвместимост 2004/108/EC  
**Съдържание:** С клема за свързване към контролна линия и крепежна планка.

**KNX ARGUS 180/2.20 m за вграден монтаж**

| Цвят   | Каталожен номер  |
|--|------------------|
| <input checked="" type="checkbox"/> крема    | <b>MTN631744</b> |
| <input type="checkbox"/> полярно бяло        | <b>MTN631719</b> |
| <input type="checkbox"/> активно бяло        | <b>MTN631725</b> |
| <input checked="" type="checkbox"/> антрацит | <b>MTN632714</b> |
| <input type="checkbox"/> алуминий            | <b>MTN632760</b> |

За System M.

Детектор на движение за закрити пространства със защита от прехвърляне. При засичане на движение, се предава телеграма с данни, дефинирана от програмиранието. С вградено устройство за свързване към контролна линия. За стенен монтаж с монтажна кутия 60, оптимален монтаж на 2.2 m.

**Функции на KNX софтуер:** Пет блока за движение: на блок могат да бъдат задействани до четири функции. Телеграми: 1-битови, 1-байтови, 2-байтови.

Нормална работа, мастър, слейв, предпазна пауза, функция на забрана. Чувствителност, осветеност и таймер за стълбища могат да бъдат настроени чрез ETS или потенциометър.

Два сензора за движение: чувствителност и обхват могат да бъдат настроени по отделно за всеки сензор. Самонастройващ се стълбищен таймер.

**Ъгъл на детекция:** 180°

**Обхват:** 8 m дясно/ляво, 12 m напред (за височина на монтаж 2.20 m)

**Височина на монтаж:** 2.2 m или 1.1 m с половината обхват

**Брой нива:** 6

**Брой зони:** 46

**Брой сензори за движение:** 2, ориентирани на сектори, регулируеми

**Чувствителност:** прецизно регулируема (ETS или потенциометър)

**Светлинен сензор:** прецизно регулируема от приблизително 10 до 2000 Lux (ETS или потенциометър)

**Време:** регулируемо на стъпки от 1 сек. до 8 мин. (потенциометър) или настроимо от 1 сек. до 255 часа (ETS)

**Директиви на ЕК:** Директива за Ниско Напрежение 2006/95/ЕС и Директива за електромагнитна съвместимост 2004/108/ЕС

**Съдържание:** С клемма за свързване към контролна линия и крепежна планка. С покриващи сегменти за ограничение на зоната на детекция.

**KNX ARGUS 180, за вграден монтаж**

| Описание                                     | Каталожен номер  |
|--|------------------|
| <b>Antique</b>                               |                  |
| <input type="checkbox"/> полярно бял         | <b>MTN631819</b> |
| <input checked="" type="checkbox"/> алуминий | <b>MTN631860</b> |
| <input type="checkbox"/> крема               | <b>MTN631844</b> |

Детектор на движение за закрити пространства

При засичане на движение, се предава телеграма с данни, дефинирана от програмиранието.

С вграден конектор за свързване към контролна линия.

Функции на KNX софтуер: Пет блока за движение: на блок могат да бъдат задействани до четири функции. Телеграми: 1-битови, 1-байтови, 2-байтови.

Нормална работа, мастър, слейв, предпазна пауза, функция на забрана. Чувствителност, осветеност и таймер за стълбища могат да бъдат настроени чрез ETS или потенциометър. Ъгъл на детекция: 180°

Обхват: 8 m (за височина на монтаж 1.1 m)

Брой нива: 1

Брой зони: 14

Чувствителност: прецизно регулируема (ETS или потенциометър)

Светлинен сензор: прецизно регулируема от приблизително 10 до 2000 Lux (ETS или потенциометър)

Време: регулируемо на стъпки от 1 сек. до 8 мин. (потенциометър) или настроимо от 1 сек. до 255 часа (ETS)

Директиви на ЕК: Насоки за ниско напрежение 2006/95/ЕС и Наредба за електромагнитна съвместимост 2004/108/ЕС

Съдържание: С клемма за свързване към контролна линия и крепежна планка.



**KNX ARGUS за присъствие 180/2.20 m за вграден монтаж за System M и System design**



| Цвят  | Каталожен номер     |
|---|---------------------|
| <b>System M</b>                             |                     |
| <input type="checkbox"/> крема              | <b>MTN630444</b>    |
| <input type="checkbox"/> полярно бяло       | <b>MTN630419</b>    |
| <input type="checkbox"/> активно бяло       | <b>MTN630425</b>    |
| <input type="checkbox"/> антрацит           | <b>MTN630614</b>    |
| <input type="checkbox"/> алуминий           | <b>MTN630660</b>    |
| <b>System Design</b>                        |                     |
| <input type="checkbox"/> лотус              | <b>MTN6302-6035</b> |
| <input type="checkbox"/> антрацит           | <b>MTN6302-6034</b> |
| <input type="checkbox"/> сахара             | <b>MTN6302-6033</b> |
| <input type="checkbox"/> неръждаема стомана | <b>MTN6302-6036</b> |
| <input type="checkbox"/> никел              | <b>MTN6302-6050</b> |
| <input type="checkbox"/> шампанско          | <b>MTN6302-6051</b> |
| <input type="checkbox"/> мока               | <b>MTN6302-6052</b> |

За System M и System Design.

Детекция на присъствие за закрити пространства.

Ако KNX ARGUS засече слаби движения в стаята, чрез управляващата линия KNX се предават едновременно телеграми с данни за управление на осветлението, щорите или отоплението. Осветлението се увеличава автоматично в зависимост от нивото на осветеност в помещението и присъствието на човек в него. При наличие на достатъчно естествена светлина, детекторът изключва осветлението, дори и при наличие на човек. Времезакъснението може да бъде настроено чрез ETS.

С вграден конектор за свързване към контролна линия. За стенен монтаж с монтажна кутия 60, оптимален монтаж на 2.2 m.

**Функции на KNX софтуер:** Пет блока за движение: на блок могат да бъдат задействани до четири функции. Телеграми: 1-битови, 1-байтови, 2-байтови.

Нормална работа, мастър, слейв, предпазна пауза, функция на забрана. Два сензора за движение, като чувствителността и обхватът могат да бъдат настроени поотделно за всеки от тях. Самонастройващ се таймер за стълбища. Стойност на действителна осветеност: може да бъде разпозната чрез вътрешен и/или външен светлинен сензор. Корекция на действителната стойност.

**Ъгъл на детекция:** 180°

**Обхват:** 8 m дясно/ляво, 12 m напред (за а височина на монтаж 2.20 m)

**Височина на монтаж:** 2.2 m или 1.1 m при половин обхват

**Време:** регулируемо на стъпки от 1 сек. до 8 мин. (потенциометър) или настроимо от 1 сек. до 255 часа (ETS)

**Брой нива:** 6

**Брой зони:** 46

**Брой сензори за движение:** 2, настройваеми поотделно

**Светлинен сензор:** вътрешен светлинен сензор, прецизно регулируем от приблизително 10 до 2000 Lux (ETS); външен светлинен сензор чрез KNX

**Директиви на ЕК:** Директива за ниско напрежение 2006/95/ЕС и Директива за електромагнитна съвместимост 2004/108/ЕС

**Съдържание:** С клемма за свързване към контролна линия и крепежна планка. С покриващи сегменти за ограничение на зоната на детекция.

## Система KNX



**KNX устройство за управление на стайна температура, за вграден монтаж/PI с 4-модулен бутон интерфейс**



| Цвят                                  | Каталожен номер  |
|---------------------------------------|------------------|
| <b>System M</b>                       |                  |
| <input type="checkbox"/> крема        | <b>MTN616744</b> |
| <input type="checkbox"/> полярно бяло | <b>MTN616719</b> |
| <input type="checkbox"/> активно бяло | <b>MTN616725</b> |
| <input type="checkbox"/> антрацит     | <b>MTN616814</b> |
| <input type="checkbox"/> алуминий     | <b>MTN616860</b> |
| <b>Antique</b>                        |                  |
| <input type="checkbox"/> полярно бял  | <b>MTN616919</b> |
| <input type="checkbox"/> крема        | <b>MTN616946</b> |

За System M и Antique.

Устройството е за управление на стайна температура и двоичен вход. В зависимост от работния режим, стойността на актуалната зададена температура и стайната температура, се предава контролна стойност за модула за отопление и охлаждане към KNX. Температурата може да бъде записана от вътрешния или външния температурен сензор, който трябва да бъде свързан към интерфейса на бутона.

Интерфейсът на бутон генерира вътрешно сигнално напрежение за свързване на максимум четири обикновени бутон или плаващи контакта. От тях могат да бъдат използвани два входа за свързване на нисковоковни LED.

С вграден конектор и клемма за свързване към контролна линия.

**Функции на KNX софтуер:**

**Функции на устройството за управление на стайна температура:**

Тип контролер: двустъпково управление, постоянно PI управление, превключващо PI управление (PWM)

Изход: непрекъснат в обхват 0 до 100% или превключващ между вкл./изкл.

Режим на контролер:

- Отопление с един изход на контролера
- Охлаждане с един изход на контролера
- Отопление и охлаждане с отделни изходи на контролера
- Отопление и охлаждане с един изход на контролера
- 2-стъпково отопление с 2 контролни изхода
- 2-стъпково отопление и охлаждане с 2 контролни изхода

Работни режими: комфорт, разширен комфорт, готовност, нощна икономия, защита от замръзване/прегриване.

Работа: регулирането на зададени стойности може да бъде параметрирано в обхвата чрез ротативния бутон: функциите на бутон за присъствие могат да бъдат параметрирани/изключени.

Защита на вентили, забрана на контролер

**Бутон интерфейс функции:**

Превключване, димиране, външни щори, остойностяване (остойностяване на димиране, разширителен модул за сцени на осветление с/без функция памет, остойностяване на температура, остойностяване на осветеност).

**Бутон интерфейс:** до 4 входа, 2 от които могат да бъдат използвани за изходи и един за

свързване към отдалечения сензор.

**Напрежение на изхода:** 5 V (SELV)

**Ток на изхода:** макс. 0.8 mA

**Максимална дължина на кабел:** входове/изходи макс. 5 m, отдалечен сензор макс. 50 m

**Акcesoари:** Отдалечен сензор на устройството за управление на стайната температура UP/PI MTN616790





#### Устройство за управление на стайната температура с дисплей



| Цвят   | Каталожен номер     |
|--|---------------------|
| <input checked="" type="checkbox"/> крема    | <b>MTN6241-0344</b> |
| <input type="checkbox"/> полярно бяло        | <b>MTN6241-0319</b> |
| <input type="checkbox"/> активно бяло        | <b>MTN6241-0325</b> |
| <input checked="" type="checkbox"/> антрацит | <b>MTN6241-0414</b> |
| <input type="checkbox"/> алуминий            | <b>MTN6241-0460</b> |

За System M.

KNX устройство за управление на стайната температура с дисплей, поле за маркиране, LED за състояние и работа. 4-те бутона позволяват да се променят зададени стойности и режими на работа.

С 5 червени LED индикатора.

Устройството за управление на стайна температура може да се използва за отопление или охлаждане с прецизно регулируемо KNX вентилно устройство или за задействане на задвижващите устройства за превключване или отопление. Дисплеят с бяла подсветка показва време, дата, температура и работен режим. Меню за настройване на работни режими по подразбиране, стойност на настройки, работен/неработен ден, (външно задействане), режим на дисплей, време, времена за включване и осветеност на дисплея. С вграден конектор и клема за свързване към контролна линия.

#### Функции на KNX софтуер:

##### Функции на устройството за управление на стайната температура:

Тип контролер: 2-стъпково управление, непрекъснат PI контролер, превключващ PI контролер (PWM)

Изход: непрекъснат в обхвата от 0 до 100% или превключване между включване/изключване

Режим на контролер:

- Отопление с един изход на контролера
- Охлаждане с един изход на контролера
- Отопление и охлаждане с отделни изходи на контролера
- Отопление и охлаждане с един изход на контролера
- 2-стъпково отопление с 2 контролни изхода
- 2-стъпково отопление и охлаждане с 2 контролни изхода
- 2-стъпково отопление и охлаждане с 4 контролни изхода

Работни режими: комфорт, разширен комфорт, готовност, нощна икономия, защита от замръзване/прегриване

Преместване на настройките, съхраняване на всички настроени температури и работни режими при рестартиране, мониторинг на външна температура, допълнителен изход на контролни стойности като 1-битова стойност на PWM.

Функция мониторинг за актуална температура, функция за предпазване на вентила.

#### Функции на бутоните:

Избор на 1 до 4 работни режими от всеки бутон. Преместване на настройки.

**Акcesoари:** Предпазен капак System M MTN627591

**Съдържание:** С клема за свързване към контролна линия и крепежна планка.

Винт за защита от демонтаж.

С предпазен капак.



#### Устройство за управление на стайна температура



| Цвят                                  | Каталожен номер     |
|---------------------------------------|---------------------|
| <input type="checkbox"/> крема        | <b>MTN6221-0344</b> |
| <input type="checkbox"/> полярно бяло | <b>MTN6221-0319</b> |
| <input type="checkbox"/> активно бяло | <b>MTN6221-0325</b> |
| <input type="checkbox"/> антрацит     | <b>MTN6221-0414</b> |
| <input type="checkbox"/> алуминий     | <b>MTN6221-0460</b> |

За System M.

KNX устройство за управление на стайната температура с вграден конектор към управляваща линия. В зависимост от работния режим, стойността на актуалната зададена температура и стайната температура, се предава контролна стойност за системата за отопление или охлаждане към KNX. Температурата може да бъде измервана с вътрешен или външен температурен сензор.

Устройството за управление на стайната температура може да се използва за отопление или охлаждане с прецизно регулируемо KNX вентилно устройство за задействане на задвижващите устройства за превключване или отопление. Настройките за режим на работа, номинална стойност, функция за управление се извършват само през BUS. Устройството не разполага с елементи за управление и визуализация.

С вграден конектор и клема за свързване към контролна линия.

**Функции на KNX софтуер:**

**Функции на устройството за управление на стайна температура:**

Тип контролер: 2-стъпково управление, непрекъснат PI контролер, превключващ PI контролер (PWM)

Изход: непрекъснат в обхвата от 0 до 100% или превключване между включване/изключване

Режим на контролер:

- Отопление с един изход на контролера
- Охлаждане с един изход на контролера
- Отопление и охлаждане с отделни изходи на контролера
- Отопление и охлаждане с един изход на контролера
- 2-стъпково отопление с 2 контролни изхода
- 2-стъпково отопление и охлаждане с 2 контролни изхода
- 2-стъпково отопление и охлаждане с 4 контролни изхода

Работни режими: комфорт, разширен комфорт, готовност, нощна икономия, защита от замръзване/прегриване

Преместване на настройките, съхраняване на всички настроени температури и работни режими при нулиране, мониторинг на външна температура, допълнителен изход на контролни стойности като 1-битова стойност на PWM.

Функция мониторинг за актуална температура, функция за предпазване на вентила.

Начин на работа: само чрез телеграми по комуникационната линия.

**Съдържание:** С клема за свързване към контролна линия и крепежна планка. С предпазен капак.

Ключове QuickFlex®

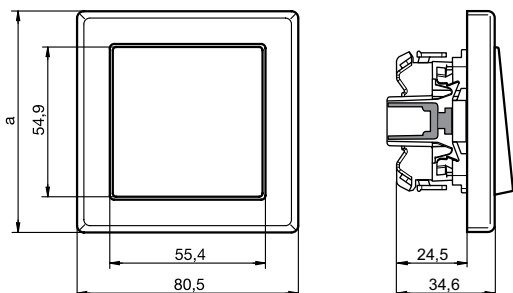

Merten M-Smart

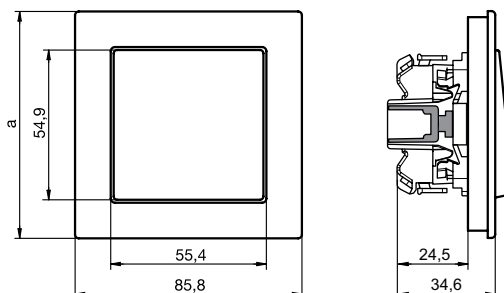

Merten M-Plan

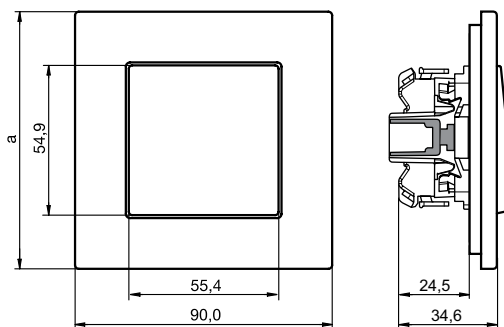

Merten M-Elegance Glass / Metal / Wood

|                   | 1-модулна | 2-модулна | 3-модулна | 4-модулна | 5-модулна |
|-------------------|-----------|-----------|-----------|-----------|-----------|
| Merten M-Smart    | a=80.5    | a=151.7   | a=222.9   | a=294.1   | a=365.3   |
| Merten M-Plan     | a=83.4    | a=154.6   | a=225.8   | a=297     | a=368.2   |
| Merten M-Elegance | a=90      | a=161.2   | a=232.4   | a=303.6   | a=374.8   |

Контакт за самобръсначка

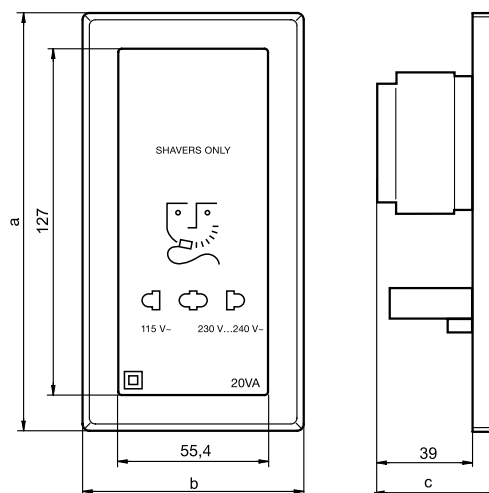

|                   | a     | b    | c    |
|-------------------|-------|------|------|
| Merten M-Smart    | 151.7 | 80.5 | 49.1 |
| Merten M-Plan     | 154.6 | 85.8 | 49.1 |
| Merten M-Elegance | 161.2 | 90.0 | 49.1 |

# Merten Antique Размери

## Ключове

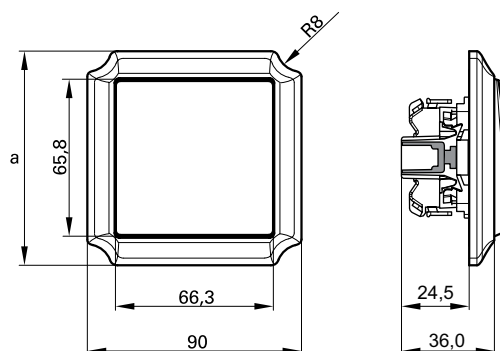

Merten Antique QuickFlex

|                | 1-модулна | 1.5-модулна | 2-модулна | 3-модулна | 4-модулна | 5-модулна |
|----------------|-----------|-------------|-----------|-----------|-----------|-----------|
| Merten Antique | a=90      |             | a=161.2   | a=232.4   | a=303.6   | a=374.8   |

## Контакт за самобръсначка

|                | a     | b  | c    |
|----------------|-------|----|------|
| Merten Antique | 161.2 | 90 | 50.5 |

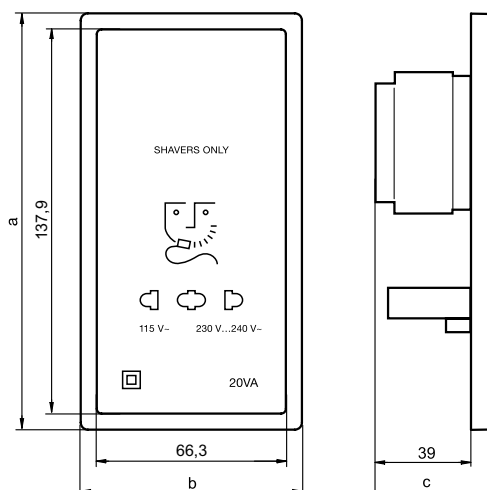

# Контакти Шуко Размери

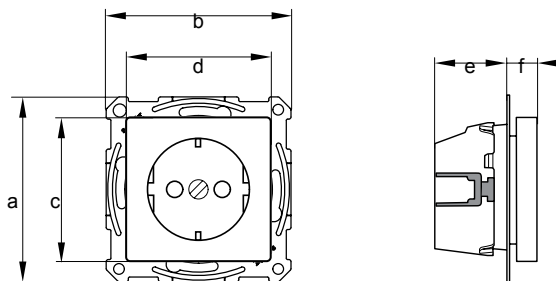

Контакт Шуко QuickFlex 

**Размери в mm**

**Контакт Шуко QuickFlex **

|                   | a  | b  | c    | d    | e  | f  |
|-------------------|----|----|------|------|----|----|
| Merten M-Smart    | 71 | 71 | 55.5 | 55.5 | 28 | 11 |
| Merten M-Plan     | 71 | 71 | 55.5 | 55.5 | 28 | 11 |
| Merten M-Elegance | 71 | 71 | 55.5 | 55.5 | 28 | 11 |
| Merten Antique    | 71 | 71 | 67   | 67   | 28 | 11 |

# Механизми Merten

## Схеми на свързване

### Ключове и бутони QuickFlex

Схеми с двуполюсен ключ с индикаторна лампа

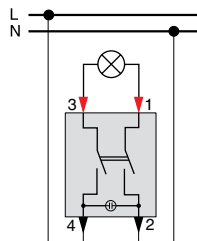

Двуполюсен ключ с индикаторна лампа  
MTN3102-0000

Девиаторна схема с глим лампа

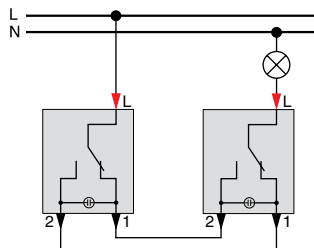

Девиаторен ключ с глим лампа  
MTN3136-0000

Девиаторен ключ с глим лампа  
MTN3136-0000

Схема с кръстат ключ с глим лампа

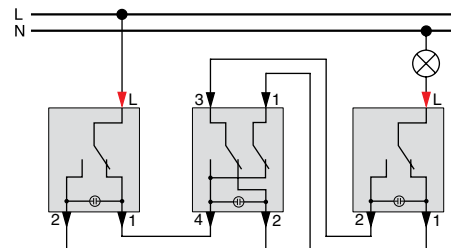

Девиаторен ключ с глим лампа  
MTN3136-0000

Кръстат ключ с глим лампа  
MTN3137-0000

Девиаторен ключ с глим лампа  
MTN3136-0000

Схема със сериен ключ с глим лампа

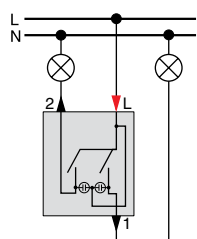

Сериен ключ с глим лампа  
MTN3135-0000

Схема със сериен ключ с индикаторна лампа

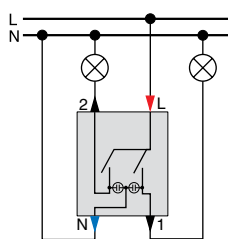

Сериен ключ с индикаторна лампа  
MTN3105-0000

Схема с двоен девиаторен ключ

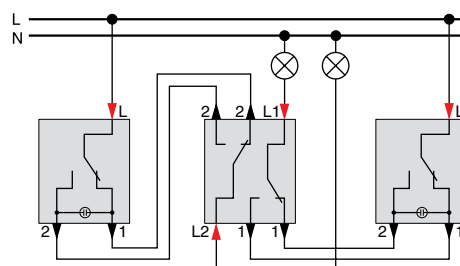

Девиаторен ключ с глим лампа  
MTN3136-0000

Двоен девиаторен ключ  
MTN3126-0000

Девиаторен ключ с глим лампа  
MTN3136-0000

Схема с двуполюсен ключ с индикаторна лампа или аварийен ключ за отопление

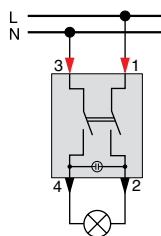

Двуполюсен ключ с индикаторна лампа  
MTN3102-0000

Схема на девиаторен ключ с индикаторна лампа, използван като еднополюсен ключ с индикаторна лампа или аварийен ключ за отопление

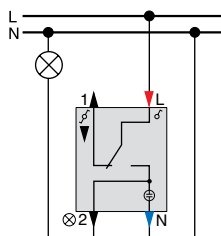

Девиаторен ключ с индикаторна лампа  
MTN3106-0000

Схема на девиаторен ключ с индикаторна лампа, използван като еднополюсен ключ с глим лампа

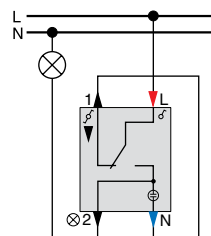

Девиаторен ключ с индикаторна лампа  
MTN3106-0000

# Механизми Merten

## Схеми на свързване

### Ключове и бутони QuickFlex

Схема на девиаторен ключ с индикаторна лампа, използван като девиаторен ключ с глим лампа

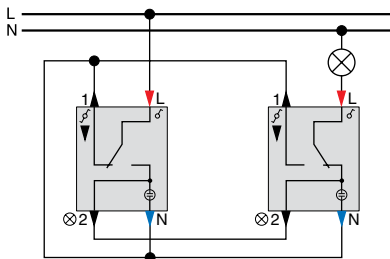

Девиаторен ключ с индикаторна лампа MTN3106-0000

Девиаторен ключ с индикаторна лампа MTN3106-0000

Схема на девиаторен ключ с индикаторна лампа и девиаторен ключ

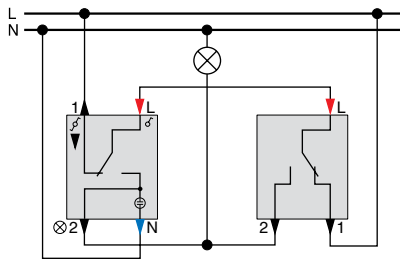

Девиаторен ключ с индикаторна лампа MTN3106-0000

Девиаторен ключ MTN3116-0000

Схема на два девиатора с индикаторна лампа

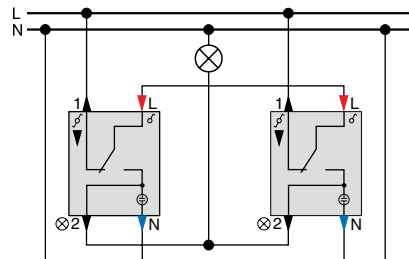

Девиаторен ключ с индикаторна лампа MTN3106-0000

Девиаторен ключ с индикаторна лампа MTN3106-0000

Схема с бутон с глим лампа

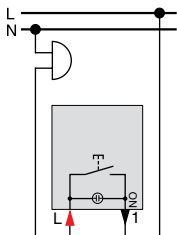

Бутон с глим лампа, нормално отворен контакт MTN3160-0000

Схема с бутон девиатор

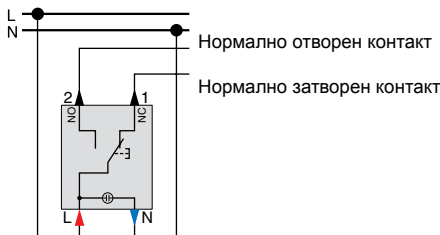

Бутон с неутрална клемма, двупътен MTN3156-0000

Светодиоден модул за ключове/бутони MTN3901-00..., MTN3921-0000

Схема с бутон с отделен контакт за сигнализация с индикаторна лампа

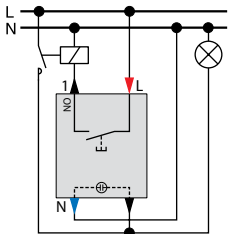

Бутон с отделен контакт за сигнализация MTN3154-0000

Светодиоден модул за ключове/бутони MTN3901- 00..., MTN3921-0000

Схема с бутон с отделен контакт за сигнализация с глим лампа

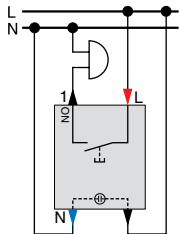

Бутон с отделен контакт за сигнализация MTN3154-0000

Светодиоден модул за ключове/бутони MTN3901- 00..., MTN3921-0000

Схема с двоен бутон с два нормално отворени контакта

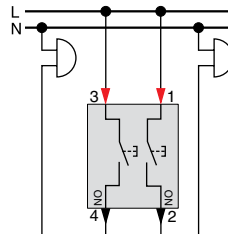

Двоен бутон нормално отворен MTN3155-0000



# Механизми Merten

## Схеми на свързване

### Ключове и бутони QuickFlex

Схема с двоен бутон с глим лампа, с два нормално отворени контакта

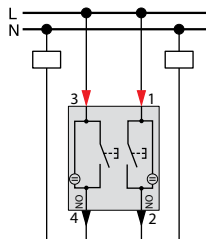

Двоен бутон с глим лампа, 2 нормално отворени контакти MTN3165-0000

Схема с бутон - девиатор

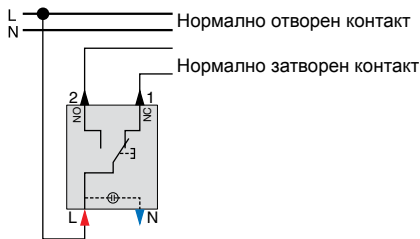

Бутон - девиатор с неутрална клема, MTN3156-0000

Схема с двоен бутон, 1 нормално отворен контакт, 1 нормално затворен контакт

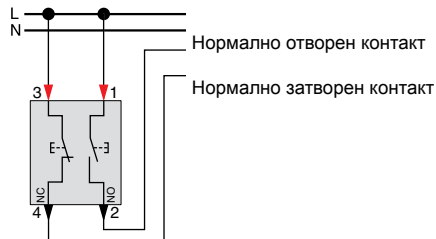

Двоен бутон, 1 нормално отворен контакт, 1 нормално затворен контакт MTN3153-0000

Схеми с бутон за управление на ролетни щори

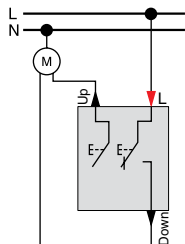

Бутон за управление на ролетни щори MTN3755-0000

Схема с ключ за управление на ролетни щори

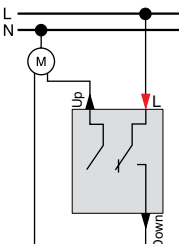

Ключ за управление на ролетни щори MTN3715-0000

Схема с времеви ключ

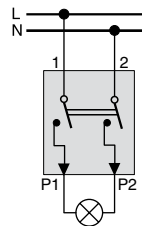

Времеви ключ 15 мин. MTN538000 или времеви ключ 120 мин. MTN538200

### Схема с бутон, за ключ - карта с отделен сигнален контакт

Светлинен индикатор

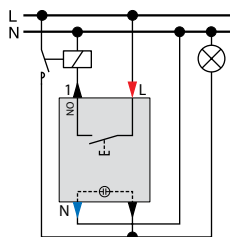

Поставена карта-ключ:

- Лампата в стаята свети
- Механизмът свети

Картата-ключ не е поставена:

- Лампата в стаята не свети
- Механизмът не свети

Бутон за карта-ключ с отделен сигнален контакт, MTN3754-0000  
Светодиоден модул за ключове/бутони MTN3901-00..., MTN3921-0000

Непрекъсната светлина

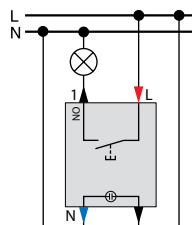

Поставена карта-ключ:

- Лампата в стаята свети
- Механизмът свети

Картата-ключ не е поставена:

- Лампата в стаята не свети
- Механизмът не свети

Бутон за карта-ключ с отделен сигнален контакт и сигнална лампа MTN3754-0000

# Механизми Merten Схеми на свързване

## Схеми с механизми с LED сигнална лампа

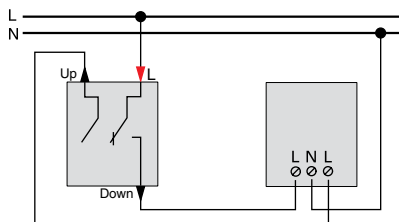

Ключ за управление на ролетни щори MTN3715-0000

Механизми с LED сигнална лампа, два-цветя MTN587092

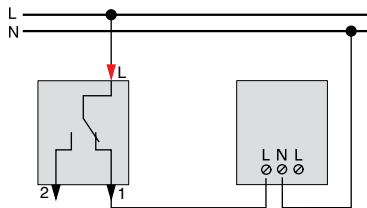

Девиаторен ключ MTN3116-0000

Механизми с LED сигнална лампа, един цвят MTN587090/91

## Схеми с допустими натоварвания за ключове за различни видове компенсирани и лампи

### 10 A, AC 230 V

Индуктивен (некомпенсиран)

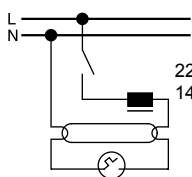

22 лампи при 40 W  
14 лампи при 65 W

Капацитивен (компенсиран,  $\cos \phi = 1$ )

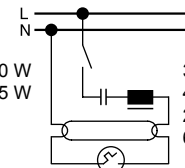

34 лампи при 40 W  
22 лампи при 65 W

Верига с двойна лампа

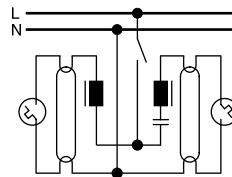

38 лампи при 40 W  
28 лампи при 65 W

Паралелно компенсирани

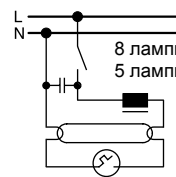

8 лампи при 40 W  
5 лампи при 65 W

Броят на обявените лампи се отнася и за серийни ключове.

### 16 A, AC 400 V

Индуктивен (некомпенсиран)

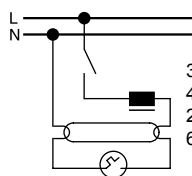

33 лампи при 40 W  
21 лампи при 65 W

Капацитивен (компенсиран,  $\cos \phi = 0,5$ )

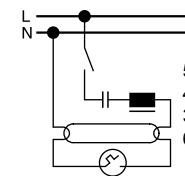

51 лампи при 40 W  
33 лампи при 65 W

Верига с двойна лампа

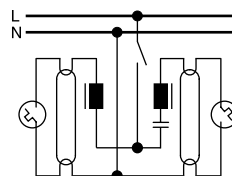

57 лампи при 40 W  
42 лампи при 65 W

Паралелно компенсирани

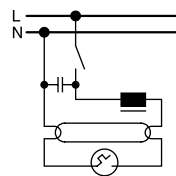

12 лампи при 40 W  
7 лампи при 65 W

# Механизми Merten

## Заместващи схеми на свързване

Схема със съществуваща верига с еднополюсен ключ

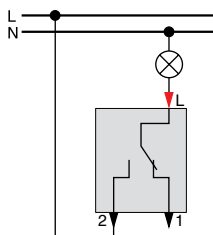

Еднополюсен ключ/  
девиаторен ключ

Схема с димиране на осветителни тела

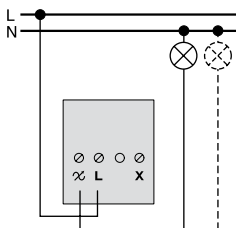

Ротативен димер с ключ  
за вкл./изкл. MTN5131-0000

Схема с димиране на осветителни тела

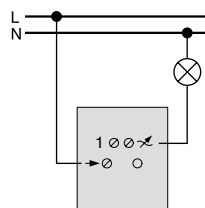

Супер димер

Схема с електронен ключ

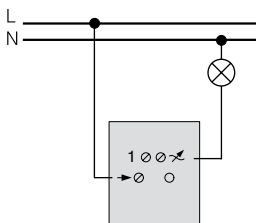

Могат да бъдат свързвани само омични товари, като лампи с нажежаема жичка и халогенни лампи 230 V.

Електронен ключ MTN575799

Схема с универсален релеен механизъм

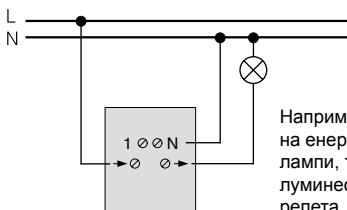

Например за превключване на енергоспестяващи лампи, трансформатори, луминесцентни лампи или релета.

Релеен универсален механизъм  
MTN575897

# Механизми Merten

## Заместващи схеми на свързване

Схема на съществуваща верига с девиаторни ключове

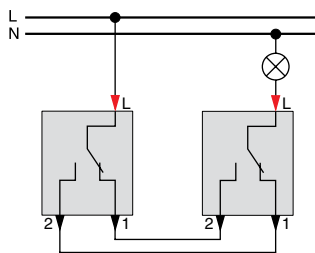

Еднополюсен ключ/  
девиаторен ключ    Еднополюсен ключ/  
девиаторен ключ

Схема с димируема девиаторна верига с бутон

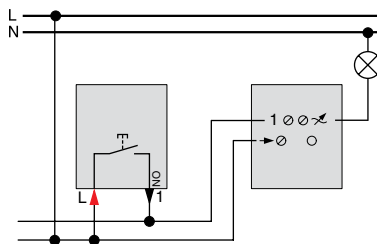

Бутон                      Супер димер

Схема на димируема девиаторна верига с механизъм TELE разширение

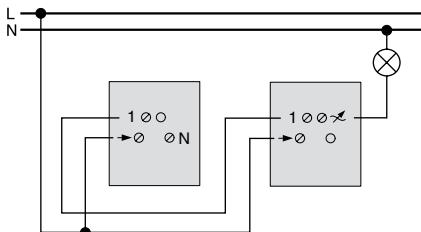

Механизъм  
TELE  
разширение  
MTN573998

Супер димер

**Забележка!**  
ET супер димерът MTN577899 не  
може да бъде използван тук.

Схема с релеен ключ и механизъм TELE разширение

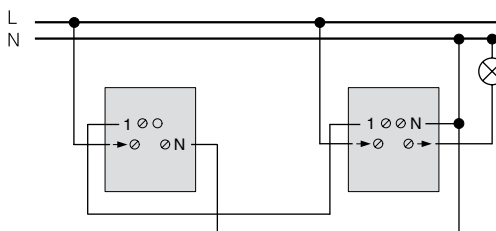

Механизъм TELE  
разширение  
MTN573998

Релеен универсален  
механизъм MTN575897

# Механизми Merten

## Заместващи схеми на свързване

Схема на съществуваща верига с кръстат ключ

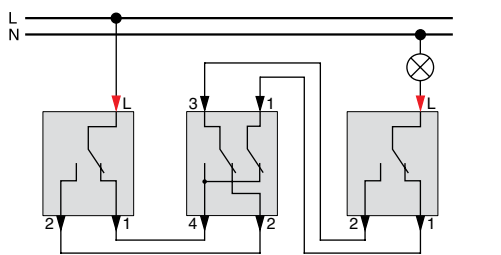

Еднополюсен  
ключ/  
девиаторен  
ключ

Кръстат ключ

Еднополюсен  
ключ/девиаторен  
ключ

Схема на димируема верига с бутони

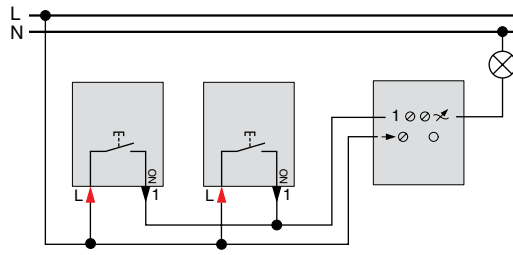

Бутон

Бутон

Супер димер

### Схема на електронен бутон, кат. номер MTN574697

Задействане на разширителния блок с:

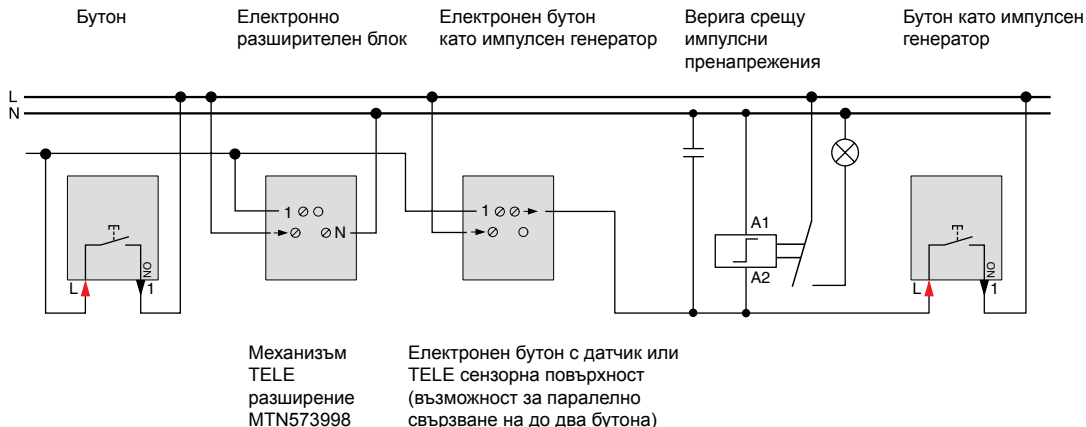

### Схема на релейен универсален механизъм, кат. номер MTN575897

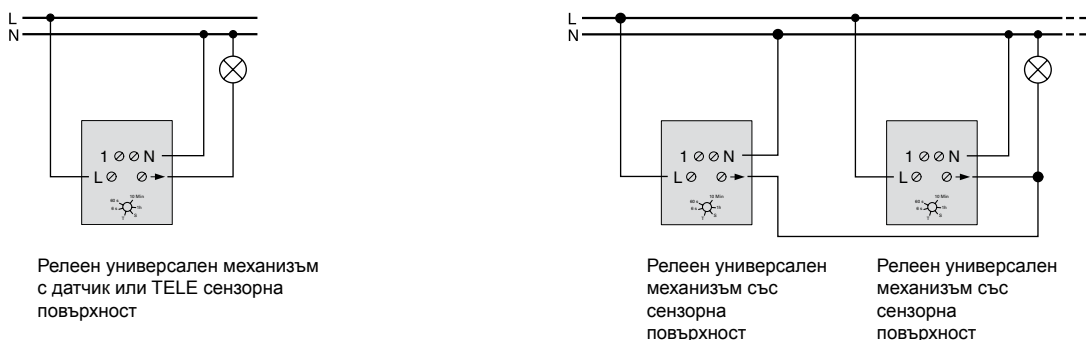

Паралелно могат да бъдат свързани произволен брой релейни универсални механизми.

Задействане на разширителния блок с:

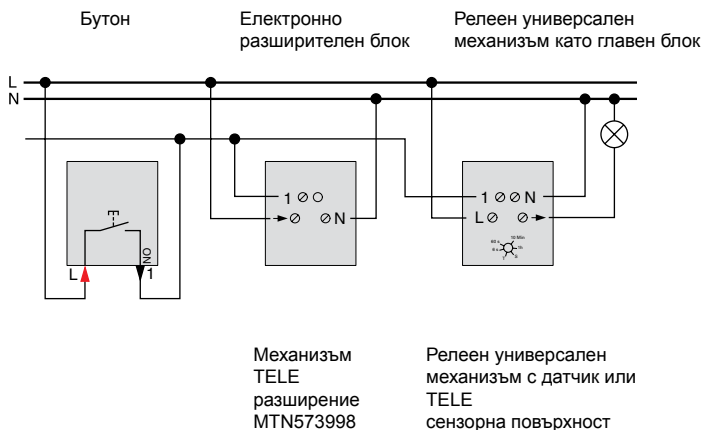

## Поставяне на супер димери в съществуващи инсталации

- На схемата е показано как да превърнете стандартна девиаторна верига или верига с кръстат ключ в подходяща димируема девиаторна верига или кръстатата верига в комбинация със супер димерите Merten.
- Новите системи също се нуждаят от стандартни девиаторни вериги или вериги с кръстат ключ, окабелени за запазване на максимална гъвкавост при последващи промени.
- В зависимост от изискванията на клиента, бутоните могат да бъдат заменени с TELE механизми с електронно разширение (за инфрачервено дистанционно управление), кат. номер MTN573998.
- Смесената работа е възможна с електронни разширителни блокове и бутони.
- Превключването между ВКЛ./ИЗКЛ. и димирането в двете посоки е възможно при всеки операционен блок.
- При ET механизма със супер димер с памет, кат. номер MTN577899:
- Управлението на разширителния блок е възможно само с механични бутони или релеен универсален механизъм, кат. номер MTN575897, с бутон с конфигурирана функция.



Схема на съществуваща еднополюсна верига

Замменя се с

Димиране на осветителни тела

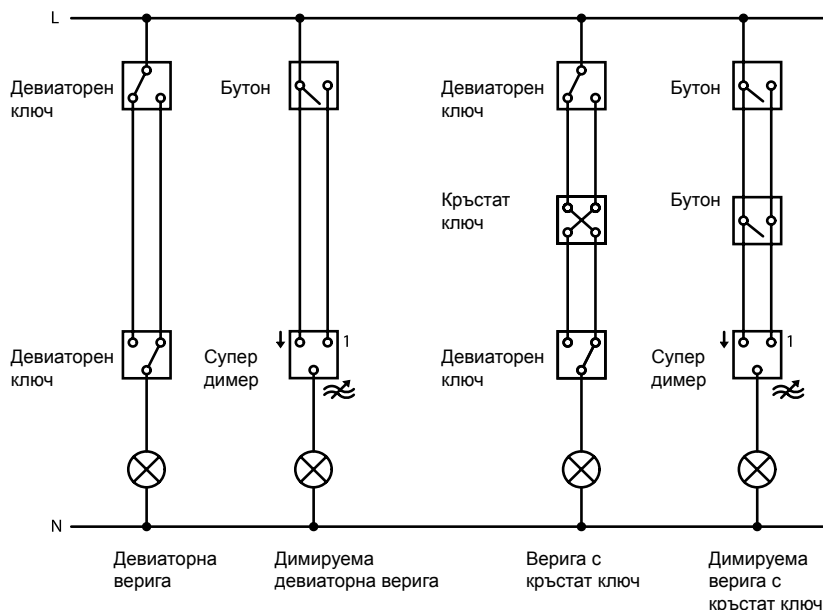
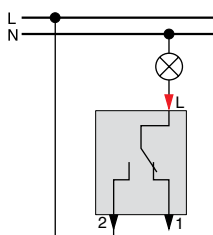

Еднополюсен/девиаторен ключ

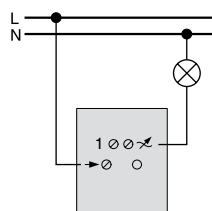

Супер димер

Схема на съществуваща девиаторна верига

Замменя се с

Димируема девиаторна верига с бутон

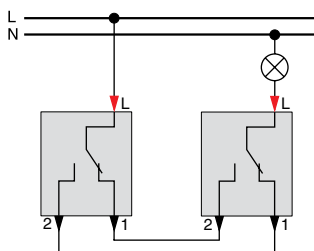

Девиаторен ключ

Девиаторен ключ

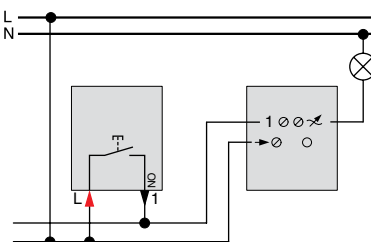

Бутон

Супер димер

Схема на съществуваща кръстатата верига

Замменя се с

Димируема кръстатата верига с бутон

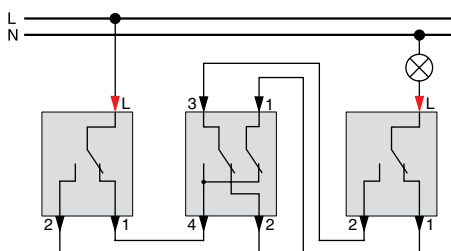

Девиаторен ключ

Кръстат ключ

Девиаторен ключ

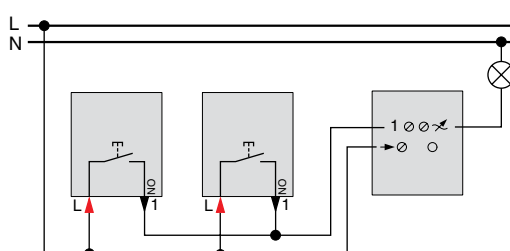

Бутон

Бутон

Супер димер

## Димер за регулиране на фазата

за лампи с нажежаема жичка и халогенни лампи 230

Тип димер:



Свързване:

|     |  |
|-----|--|
|     | Клема за свързване на товара               |
| 1   | Клема за свързване на кабела за управление |
| L / | Клема за свързване за фазата               |

Ротативен димер за лампи с нажежаема жичка във верига за включване / изключване

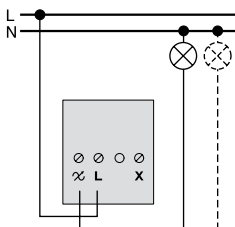

Ротативен димер  
MTN5131-0000

Ротативен димер за лампи с нажежаема жичка в девиаторна верига

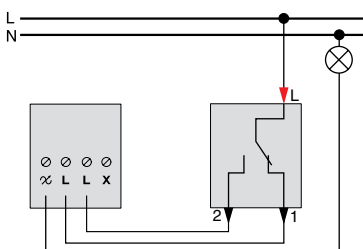

Ротационен димер MTN5132-0000      Девиаторен ключ MTN3116-0000

Димируема девиаторна верига с бутон

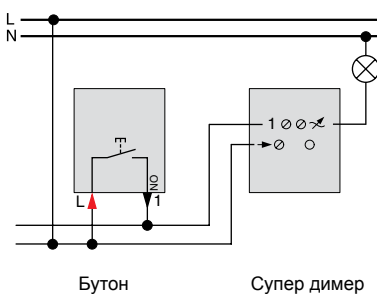

Бутон

Супер димер



## Димер за регулиране на фазата

за нисконапрежени халогенни лампи с конвенционални трансформатори със спирално навит магнитопровод

Тип димер:



Свързване:

|       |  |
|-------|--|
|       | Клема за свързване на товара               |
| 1     | Клема за свързване на кабела за управление |
| L / → | Клема за свързване за фазата               |

С тези димери можете да управлявате конвенционални, ядрени трансформатори с ламинирани намотки за халогенни лампи НН. Има възможност за паралелно свързване на няколко трансформатора в зависимост от максималния свързан товар. Да се има предвид, че винаги се прилага мощността на трансформатора, дори ако е само частично натоварен. Смесената работа на трансформатори и омични товари може да протича без никакви проблеми, при условие, че са спазени данните на изхода. По технически причини, удължаването на захранването за работата на индуктивни товари не е възможно. Използването на конвенционални тороидални трансформатори може да предизвика проблеми, ако не са изрично посочени за димирание.

Ротативен димер като самостоятелно устройство

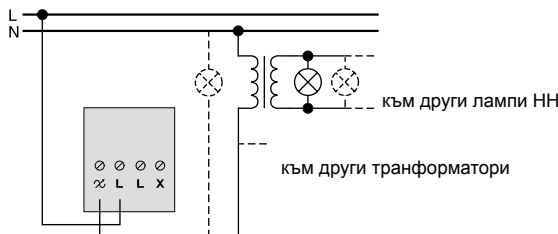

Ротативен димер  
MTN5133-0000

Ротативен димер, примерно в съществуваща девиаторна верига

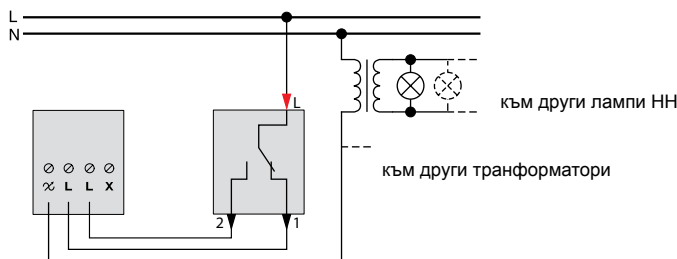

Ротативен димер      Девиаторен ключ  
MTN5133-0000      MTN3116-0000

## Димер за подреждане на фазите

за нисконапрежени халогенни лампи с електронни трансформатори

Тип димер:



Свързване:

|       |  |
|-------|--|
|       | Клема за свързване на товара               |
| 1     | Клема за свързване на кабела за управление |
| L / → | Клема за свързване за фазата               |

За разлика от конвенционалните димери с управление на фазата, тези димери функционират на база на принципа на управление на фазата. Това са единствените димери, подходящи за управление на електронни трансформатори за нисконапрежени халогенни лампи. Максималната мощност, която може да бъде свързана, е ограничена до електронни трансформатори, както и лампи с нажежаема жичка. Следва да се отбележи, че това винаги е максималната мощност за използвания трансформатор. Да не се свързват конвенционални индуктивни, т.е. трансформатори с намотки, тъй като могат да повредят ЕТ димера.

Предимства на димерите: няма бръмчене, няма къси съединения (не се изисква смяна на предпазител), защита от претоварване, функция за плавен пуск за защита на лампи и функция за запаметяване на превключване. С димерите могат да бъдат димирани голямо разнообразие от електронни трансформатори на други производители. Електронните трансформатори са по-малки, по-леки и по-безопасни в сравнение с конвенционалните намоткови трансформатори със същата мощност.

Ротативен димер като самостоятелно устройство

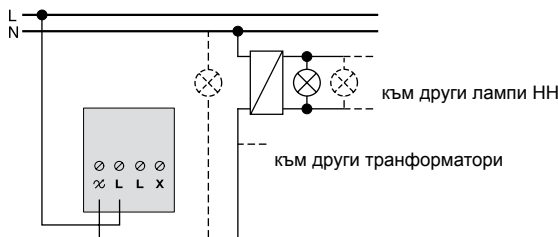

Ротативен димер  
MTN5136-0000

Ротативен димер в съществуващи девиаторни вериги

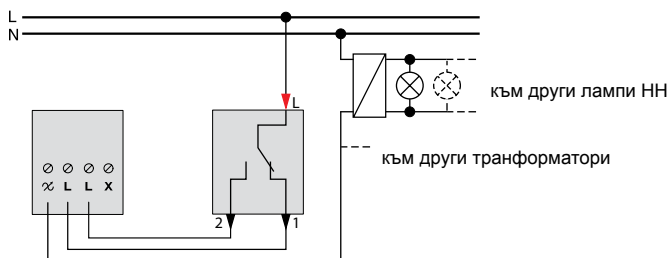

Ротативен димер      Девиаторен ключ  
MTN5136-0000      MTN3116-0000

ЕТ супер димер с памет като самостоятелно устройство

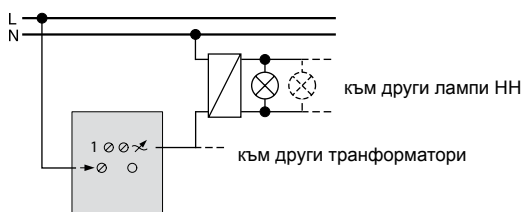

ЕТ супер димер с памет  
кат. номер MTN577899 с  
датчик или TELE  
работна  
повърхност

## Универсален димер с регулиране на фаза или подреждане на фаза

за лампи с нажежаема жичка, нисконапрежени халогенни лампи с бнамоткови трансформатори или с електронни трансформатори

Тип димер:



Свързване:

|       |  |
|-------|--|
|       | Клема за свързване на товара               |
| 1     | Клема за свързване на кабела за управление |
| L / → | Клема за свързване за фазата               |

С универсалните димери MTN577099 и MTN568099, товарите могат да бъдат димирани с индуктивен елемент (например, конвенционални ядрени трансформатори с ламинирани намотки за халогенни лампи НН) или с капацитивен елемент (например, халогенни лампи НН с електронни трансформатори). Универсалните димери автоматично разпознават свързания товар. Смесената работа на трансформатори и омични товари (лампи с нажежаема жичка) може да се осъществява безпроблемно, при условие, че са спазени данните на изхода.

Внимание!

Комбинирането на товар с индуктивно поведение и товар с капацитивно поведение може да повреди димера и трябва да се избягва. При определяне на работните характеристики на трансформаторите трябва да обърнете внимание, че винаги се прилага мощността на трансформатора, дори ако не е напълно натоварен.

Използването на конвенционални тороидални трансформатори може да предизвика проблеми, ако те не са изрично посочени за димирание от производителя.

### Разширяване с бутон и/или електронни разширителни блокове

Омичен товар

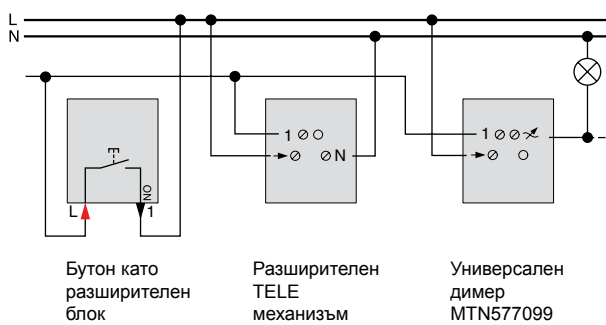

Бутон като разширителен блок

Разширителен TELE механизъм MTN573998

Универсален димер MTN577099

Индуктивен товар

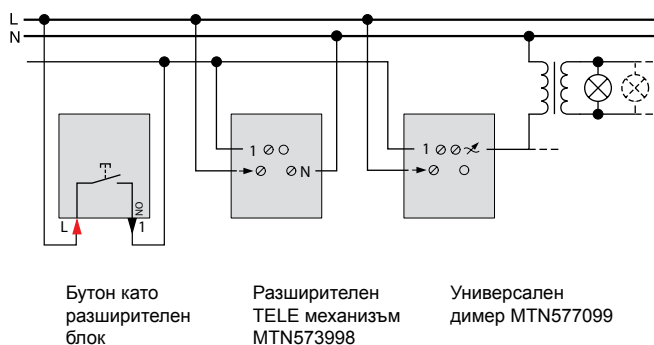

Бутон като разширителен блок

Разширителен TELE механизъм MTN573998

Универсален димер MTN577099

Капацитивен товар

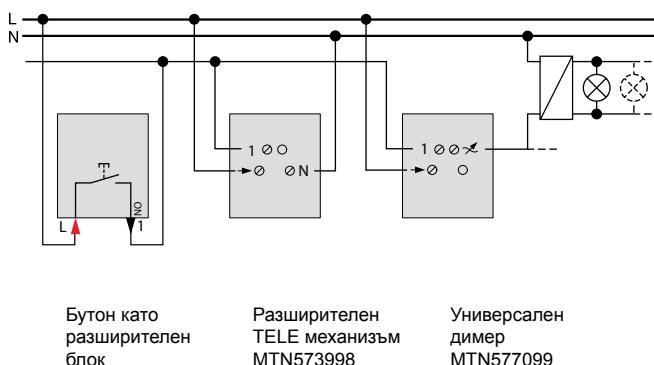

Бутон като разширителен блок

Разширителен TELE механизъм MTN573998

Универсален димер MTN577099

## Управление на луминесцентни лампи

Механизъм с електронен потенциометър, комбиниран с електронен баласт

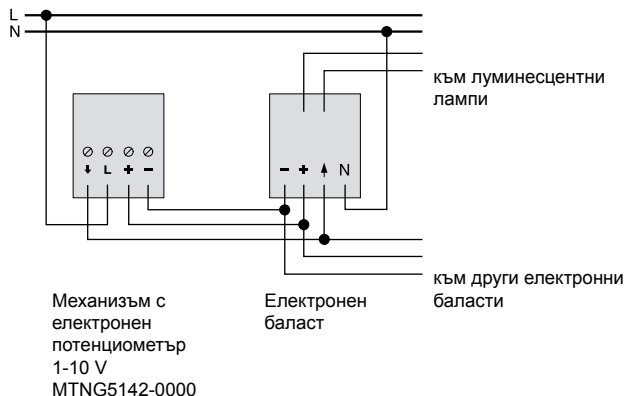



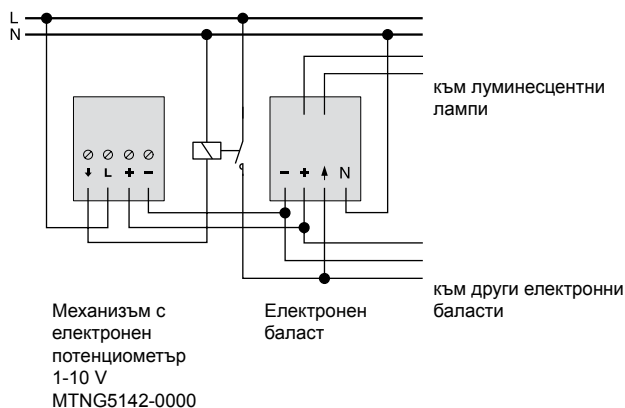





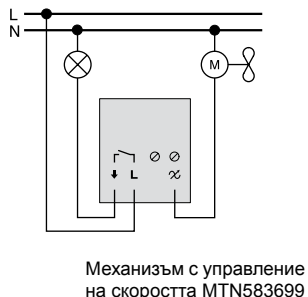















Механизъм с електронен потенциометър, комбиниран с електронни баласта и контакторни релета



## Управление на мотори



Управление на еднофазни мотори



| Димери / управляващи блокове  |   |                                       | Лампи   |   |   |   |   |   |
|---|---|---------------------------------------|---|---|---|---|---|---|
| Тип   | Версия  | Кат. номер                            |  |  |  |  |  |  |
|   |   |                                       | Лампи с нажежаема жичка AC 230 V  | Халогенни лампи AC 230 V  | Халогенни лампи с феромагнитен трансформатор                                      | Халогенни лампи с електронен трансформатор  | Халогенни лампи с електронен трансформатор 1-10 V                                   | Луминисцентни лампи с електронен баласт 1-10 V                                      |
|   |   |                                       |  |  |  |  |   |   |
| <b>Ротативен димер / потенциометър 1 - 10 V</b>                                     |   |                                       |   |   |   |   |   |   |
|    |    | 20-420 W/VA MTN138-0000               | ■   | ■   | ■   | ■   |   |   |
|   |    | 20-600 W/VA MTN5139-0000              | ■   | ■   | ■   | ■   |   |   |
|   |    | 40-400 W MTN5131-0000<br>MTN5132-0000 | ■   | ■   |   |   |   |   |
|   |    | 40-600 W/VA MTN5133-0000              | ■   | ■   | ■   |   |   |   |
|   |    | 60-1000 VA MTN5135-0000               | ■   | ■   | ■   |   |   |   |
|   |    | 20-315 W MTN5136-0000                 | ■   | ■   |   |   | ■   |   |
|   |   | 20-630 W MTN5137-0000                 | ■   | ■   |   |   | ■   |   |
|   |   | 1 - 10 V MTN5142-0000                 |   |   |   |   | ■   |   |
| <b>Универсален супер димер</b>  |   |                                       |   |   |   |   |   |   |
|  |  | 25 - 420 VA MTN577099                 | ■   | ■   | ■   | ■   |   |   |
| <b>Универсален димер</b>  |   |                                       |   |   |   |   |   |   |
|  |  | 2x 50 - 200 VA MTN568099              | ■   | ■   | ■   | ■   |   |   |
| <b>Супер димер, с памет</b>   |   |                                       |   |   |   |   |   |   |
|  |  | 20 - 315 W MTN577899                  | ■   | ■   |   |   | ■   |   |

# Управление на отоплението

## Функции и преглед на устройството

| Функция | Механизми | Дизайн на капака  |
|---------|-----------|---|
|         |           |    |
|         |           | <p>Централен капак за механизъм за управление на стайната температура с ключ</p> <p>Централен капак за механизъм за управление на стайната температура с превключващ контакт</p> <p>Централен капак за механизъм с подов термостат с ключ</p>             |
|         |           | <p>1* MTN5348..., MTN5361..</p> <p>MTN5347..., MTN5362..</p> <p>MTN5349..., MTN5358..</p>   |
|         |           | <p>2* MTN5397..</p> <p>MTN5374..</p> <p>MTN5375..</p>   |

### Устройство за управление на температурата в помещението

- За електромоторни вентилни задвижвания, несвързани към източник на захранване
- 1 включващ контакт
- Нерегулируем и нтервал 0.5 K
- Температурен обхват приблизително 5-30°C
- Свързване за времево-управлявано понижаване на температурата през нощта с приблизително 4 K
- С ключ за ВКЛ./ИЗКЛ. и контролна лампа
- С термична рециркулация



**Механизъм за управление на стайната температура с ключ**

MTN536302 (AC 230 V)  
MTN536304 (AC 24 V)

- За електромоторни вентилни устройства, свързани и несвързани към източник на захранване
- 1 превключващ контакт
- Нерегулируем и нтервал, приблизително 0.5 K
- Температурен обхват приблизително 5-30°C
- С термична рециркулация



**Механизъм за управление на стайната температура с превключващ контакт**

MTN536400 (AC 230 V)  
MTN536401 (AC 24 V)

- За електрическо подово отопление с NTC датчик
- Нерегулируем и нтервал, приблизително 1 K
- Температурен обхват приблизително 10-50 °C
- Отделно свързване за времево-управлявано понижаване на температурата през нощта с приблизително 5 K



**Механизъм за подов термостат с ключ**

MTN537100 (AC 230 V)

1\* Merten System M / M-Smart / M-Plan / M-Elegance  
2\* Merten Antique

## Електрически схеми

Механизъм за управление на стайната температура с ключ MTN5363..

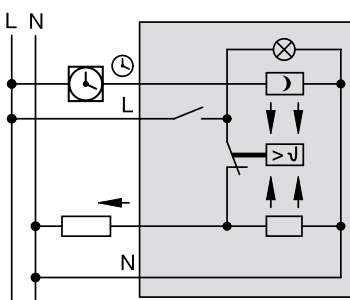

Механизъм за управление на стайната температура с превключващ контакт MTN5364..

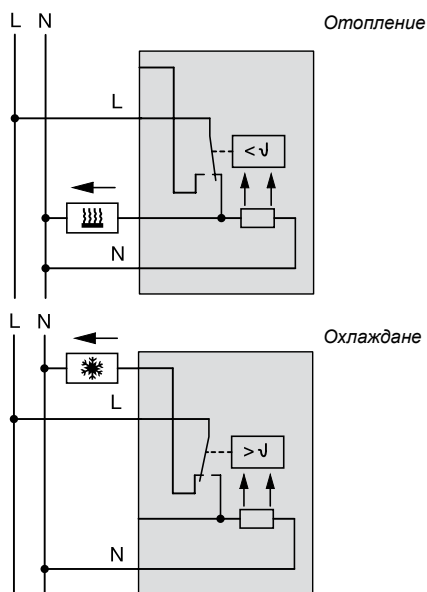

Механизъм с подов термостат с ключ MTN537100

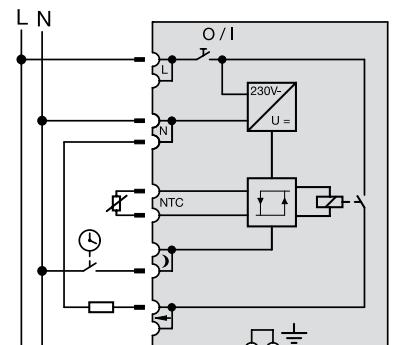

# Merten System Design

## Размери

### Едномодулен ключ/бутон

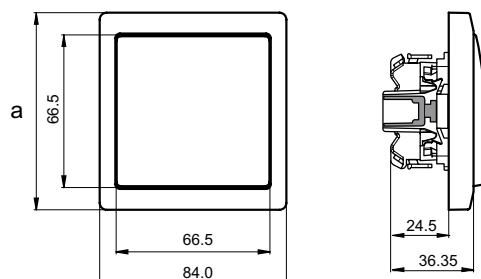

Merten D-Life / Merten D-Life Metal QuickFlex

### Рамки

|                     | 1-модулна | 2-модулна | 3-модулна | 4-модулна | 5-модулна |
|---------------------|-----------|-----------|-----------|-----------|-----------|
| Merten D-Life       | a = 90,0  | a =161,4  | a =233,1  | a =304,8  | a =376,4  |
| Merten D-Life Metal | a = 90,0  | a =161,4  | a =233,1  | a =304,8  | a =376,4  |
| Merten D-Life Glass | a = 89,4  | a =162,1  | a =234,1  | a =306,1  | a =378,3  |
| Merten D-Life Stone | a = 89,4  | a =162,1  | a =234,1  | a =306,1  | a =378,3  |

### Контакт за самобръсначка

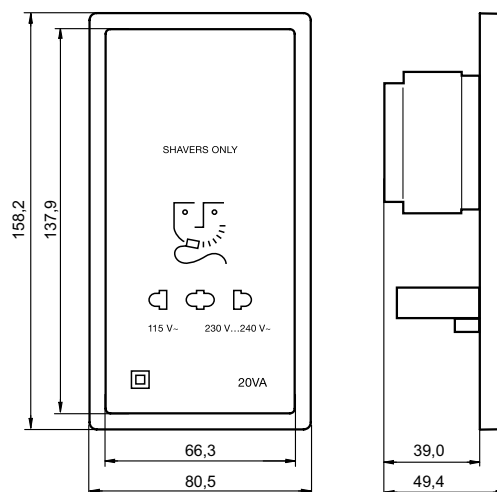

|              |                    |              |      |              |     |              |     |              |      |
|--------------|--------------------|--------------|------|--------------|-----|--------------|-----|--------------|------|
| CCT99100     | 88, 210            | MTN2300-4002 | 139  | MTN2304-6050 | 222 | MTN2331-0325 | 151 | MTN2370-0319 | 139  |
| MTN2000-0000 | 161                | MTN2300-4004 | 139  | MTN2304-6051 | 222 | MTN2331-0344 | 151 | MTN2370-0325 | 139  |
| MTN2000-0319 | 160                | MTN2300-4006 | 139  | MTN2304-6052 | 222 | MTN2331-0414 | 151 | MTN2370-0344 | 139  |
| MTN2000-0325 | 160                | MTN2300-4019 | 137, | MTN230900    | 189 | MTN2331-0460 | 151 | MTN2370-0414 | 139  |
| MTN2000-0344 | 160                |              | 138  | MTN2310-0319 | 143 | MTN2331-4019 | 151 | MTN2370-0460 | 139  |
| MTN2000-0414 | 160                | MTN2300-4143 | 137, | MTN2310-0325 | 143 | MTN2331-4143 | 151 | MTN2370-4019 | 139  |
| MTN2000-0460 | 160                |              | 138  | MTN2310-0344 | 143 | MTN2331-4144 | 151 | MTN2370-4144 | 139  |
| MTN2000-3500 | 49,                | MTN2300-4144 | 137, | MTN2310-0414 | 143 | MTN2333-0319 | 152 | MTN2372-0302 | 139  |
|              | 161                |              | 138  | MTN2310-0460 | 143 | MTN2333-0325 | 152 | MTN2372-0304 | 139  |
| MTN2001-0000 | 161                | MTN2300-6033 | 221  | MTN2310-4019 | 143 | MTN2333-0344 | 152 | MTN2372-0306 | 139  |
| MTN2001-0319 | 160                | MTN2300-6034 | 221  | MTN2310-4143 | 143 | MTN2333-0414 | 152 | MTN2372-4002 | 139  |
| MTN2001-0325 | 160                | MTN2300-6035 | 221  | MTN2310-4144 | 143 | MTN2333-0460 | 152 | MTN2372-4004 | 139  |
| MTN2001-0344 | 160                | MTN2300-6036 | 221  | MTN2310-6033 | 224 | MTN2334-0319 | 152 | MTN2400-0000 | 153, |
| MTN2001-0414 | 160                | MTN2300-6050 | 221  | MTN2310-6034 | 224 | MTN2334-0325 | 152 |              | 227  |
| MTN2001-0460 | 160                | MTN2300-6051 | 221  | MTN2310-6035 | 224 | MTN2334-0344 | 152 | MTN2400-0319 | 148  |
| MTN2002-0319 | 160                | MTN2300-6052 | 221  | MTN2310-6036 | 224 | MTN2334-0414 | 152 | MTN2400-0325 | 148  |
| MTN2002-0325 | 160                | MTN2301-0319 | 137, | MTN2310-6050 | 224 | MTN2334-0460 | 152 | MTN2400-0344 | 148  |
| MTN2002-0344 | 160                |              | 138  | MTN2310-6051 | 224 | MTN2335-0319 | 153 | MTN2400-0414 | 148  |
| MTN2002-0414 | 160                | MTN2301-0325 | 137, | MTN2310-6052 | 224 | MTN2335-0325 | 153 | MTN2400-0460 | 148  |
| MTN2002-0460 | 160                |              | 138  | MTN2311-0319 | 143 | MTN2335-0344 | 153 | MTN2400-4019 | 148  |
| MTN2003-0004 | 147,               | MTN2301-0344 | 137, | MTN2311-0325 | 143 | MTN2335-0414 | 153 | MTN2400-4143 | 148  |
|              | 151, 154, 159      |              | 138  | MTN2311-0344 | 143 | MTN2335-0460 | 153 | MTN2400-4144 | 148  |
| MTN2005-0004 | 147,               | MTN2301-0414 | 137, | MTN2311-0414 | 143 | MTN2340-0319 | 152 | MTN2400-6033 | 226  |
|              | 150, 153, 159, 225 |              | 138  | MTN2311-0460 | 143 | MTN2340-0325 | 152 | MTN2400-6034 | 226  |
| MTN2030-0319 | 161                | MTN2301-0460 | 137, | MTN2311-4019 | 143 | MTN2340-0344 | 152 | MTN2400-6035 | 226  |
| MTN2030-0325 | 161                |              | 138  | MTN2311-4143 | 143 | MTN2340-0414 | 152 | MTN2400-6036 | 226  |
| MTN2030-0344 | 161                | MTN2301-4019 | 137, | MTN2311-4144 | 143 | MTN2340-0460 | 152 | MTN2400-6050 | 226  |
| MTN2030-0414 | 161                |              | 138  | MTN2312-0319 | 144 | MTN2340-4019 | 152 | MTN2400-6051 | 226  |
| MTN2030-0460 | 161                | MTN2301-4143 | 137, | MTN2312-0325 | 144 | MTN2340-4143 | 152 | MTN2400-6052 | 226  |
| MTN2031-0319 | 161                |              | 138  | MTN2312-0344 | 144 | MTN2340-4144 | 152 | MTN2401-0319 | 148  |
| MTN2031-0325 | 161                | MTN2301-4144 | 137, | MTN2312-0414 | 144 | MTN2341-0319 | 152 | MTN2401-0325 | 148  |
| MTN2031-0344 | 161                |              | 138  | MTN2312-0460 | 144 | MTN2341-0325 | 152 | MTN2401-0344 | 148  |
| MTN2031-0414 | 161                | MTN2301-6033 | 221  | MTN2312-4019 | 144 | MTN2341-0344 | 152 | MTN2401-0414 | 148  |
| MTN2031-0460 | 161                | MTN2301-6034 | 221  | MTN2312-4144 | 144 | MTN2341-0414 | 152 | MTN2401-0460 | 148  |
| MTN2109-3435 | 136,               | MTN2301-6035 | 221  | MTN2313-0302 | 145 | MTN2341-0460 | 152 | MTN2401-4019 | 148  |
|              | 220                | MTN2301-6036 | 221  | MTN2313-0304 | 145 | MTN2341-4019 | 152 | MTN2401-4143 | 148  |
| MTN213300    | 136,               | MTN2301-6050 | 221  | MTN2313-0306 | 145 | MTN2341-4143 | 152 | MTN2401-4144 | 148  |
|              | 220                | MTN2301-6051 | 221  | MTN2313-0319 | 144 | MTN2341-4144 | 152 | MTN2402-0319 | 149  |
| MTN213419    | 136                | MTN2301-6052 | 221  | MTN2313-0325 | 144 | MTN2350-0319 | 145 | MTN2402-0325 | 149  |
| MTN213444    | 136                | MTN2302-0302 | 141  | MTN2313-0344 | 144 | MTN2350-0325 | 145 | MTN2402-0344 | 149  |
| MTN213514    | 136                | MTN2302-0304 | 141  | MTN2313-0414 | 144 | MTN2350-0344 | 145 | MTN2402-0414 | 149  |
| MTN213560    | 136                | MTN2302-0306 | 141  | MTN2313-0460 | 144 | MTN2350-0414 | 145 | MTN2402-0460 | 149  |
| MTN213619    | 136                | MTN2302-0307 | 141  | MTN2313-4002 | 145 | MTN2350-0460 | 145 | MTN2402-4019 | 149  |
| MTN213625    | 136                | MTN2302-0319 | 140  | MTN2313-4004 | 145 | MTN2350-4019 | 145 | MTN2402-4144 | 149  |
| MTN213644    | 136                | MTN2302-0325 | 140  | MTN2313-4006 | 145 | MTN2350-4144 | 145 | MTN2405-0319 | 149  |
| MTN2150-0319 | 162                | MTN2302-0329 | 141  | MTN2313-4019 | 144 | MTN2351-0319 | 145 | MTN2405-0325 | 149  |
| MTN2150-0325 | 162                | MTN2302-0344 | 140  | MTN2313-4144 | 144 | MTN2351-0325 | 145 | MTN2405-0344 | 149  |
| MTN2150-0344 | 162                | MTN2302-0378 | 141  | MTN2314-0319 | 143 | MTN2351-0344 | 145 | MTN2405-0414 | 149  |
| MTN2150-0414 | 162                | MTN2302-0414 | 140  | MTN2314-0325 | 143 | MTN2351-0414 | 145 | MTN2405-0460 | 149  |
| MTN2150-0460 | 162                | MTN2302-0460 | 140  | MTN2314-0344 | 143 | MTN2351-0460 | 145 | MTN2405-4019 | 149  |
| MTN2151-0319 | 162                | MTN2302-4002 | 141  | MTN2314-0414 | 143 | MTN2352-0319 | 145 | MTN2405-4144 | 149  |
| MTN2151-0325 | 162                | MTN2302-4004 | 141  | MTN2314-0460 | 143 | MTN2352-0325 | 145 | MTN2414-0319 | 150  |
| MTN2151-0344 | 162                | MTN2302-4006 | 141  | MTN2314-4019 | 143 | MTN2352-0344 | 145 | MTN2414-0325 | 150  |
| MTN2151-0414 | 162                | MTN2302-4019 | 140  | MTN2314-4144 | 143 | MTN2352-0414 | 145 | MTN2414-0344 | 150  |
| MTN2151-0460 | 162                | MTN2302-4044 | 140  | MTN2314-6033 | 224 | MTN2352-0460 | 145 | MTN2414-0414 | 150  |
| MTN2156-0319 | 162                | MTN2302-4144 | 140  | MTN2314-6034 | 224 | MTN2353-0319 | 146 | MTN2414-0460 | 150  |
| MTN2156-0325 | 162                | MTN2302-6033 | 223  | MTN2314-6035 | 224 | MTN2353-0325 | 146 | MTN2420-1419 | 37   |
| MTN2156-0344 | 162                | MTN2302-6034 | 223  | MTN2314-6036 | 224 | MTN2353-0344 | 146 | MTN2420-1425 | 37   |
| MTN2156-0414 | 162                | MTN2302-6035 | 223  | MTN2314-6050 | 224 | MTN2353-0414 | 146 | MTN2420-1444 | 37   |
| MTN2156-0460 | 162                | MTN2302-6036 | 223  | MTN2314-6051 | 224 | MTN2353-0460 | 146 | MTN2500-0000 | 158  |
| MTN2162-0319 | 163                | MTN2302-6050 | 223  | MTN2314-6052 | 224 | MTN2354-0319 | 146 | MTN2500-0319 | 154  |
| MTN2162-0325 | 163                | MTN2302-6051 | 223  | MTN2315-0319 | 143 | MTN2354-0325 | 146 | MTN2500-0325 | 154  |
| MTN2162-0344 | 163                | MTN2302-6052 | 223  | MTN2315-0325 | 143 | MTN2354-0344 | 146 | MTN2500-0344 | 154  |
| MTN2162-0414 | 163                | MTN2303-0302 | 142  | MTN2315-0344 | 143 | MTN2354-0414 | 146 | MTN2500-0414 | 154  |
| MTN2162-0460 | 163                | MTN2303-0304 | 142  | MTN2315-0414 | 143 | MTN2354-0460 | 146 | MTN2500-0460 | 154  |
| MTN2300-0000 | 153,               | MTN2303-0306 | 142  | MTN2315-0460 | 143 | MTN2355-0319 | 146 | MTN2500-3500 | 48,  |
|              | 227                | MTN2303-0319 | 142  | MTN2330-0319 | 151 | MTN2355-0325 | 146 |              | 155  |
| MTN2300-0302 | 139                | MTN2303-0325 | 142  | MTN2330-0325 | 151 | MTN2355-0344 | 146 | MTN2500-4019 | 154  |
| MTN2300-0304 | 139                | MTN2303-0344 | 142  | MTN2330-0344 | 151 | MTN2355-0414 | 146 | MTN2500-4143 | 154  |
| MTN2300-0306 | 139                | MTN2303-0414 | 142  | MTN2330-0414 | 151 | MTN2355-0460 | 146 | MTN2500-4144 | 154  |
| MTN2300-0319 | 137,               | MTN2303-0460 | 142  | MTN2330-0460 | 151 | MTN2356-0319 | 146 | MTN2504-0319 | 155  |
|              | 138                | MTN2303-4019 | 142  | MTN2330-4019 | 151 | MTN2356-0325 | 146 | MTN2504-0325 | 155  |
| MTN2300-0325 | 137,               | MTN2303-4144 | 142  | MTN2330-4143 | 151 | MTN2356-0344 | 146 | MTN2504-0344 | 155  |
|              | 138                | MTN2304-0319 | 140  | MTN2330-4144 | 151 | MTN2356-0414 | 146 | MTN2504-0414 | 155  |
| MTN2300-0344 | 137,               | MTN2304-0325 | 140  | MTN2330-6033 | 227 | MTN2356-0460 | 146 | MTN2504-0460 | 155  |
|              | 138                | MTN2304-0344 | 140  | MTN2330-6034 | 227 | MTN2366-6033 | 223 | MTN2510-0319 | 154  |
| MTN2300-0414 | 137,               | MTN2304-0414 | 140  | MTN2330-6035 | 227 | MTN2366-6034 | 223 | MTN2510-0325 | 154  |
|              | 138                | MTN2304-0460 | 140  | MTN2330-6036 | 227 | MTN2366-6035 | 223 | MTN2510-0344 | 154  |
| MTN2300-0460 | 137,               | MTN2304-6033 | 222  | MTN2330-6050 | 227 | MTN2366-6036 | 223 | MTN2510-0414 | 154  |
|              | 138                | MTN2304-6034 | 222  | MTN2330-6051 | 227 | MTN2366-6050 | 223 | MTN2510-0460 | 154  |
| MTN2300-3500 | 48,                | MTN2304-6035 | 222  | MTN2330-6052 | 227 | MTN2366-6051 | 223 | MTN2510-4019 | 154  |
|              | 142                | MTN2304-6036 | 222  | MTN2331-0319 | 151 | MTN2366-6052 | 223 | MTN2510-4143 | 154  |



|              |     |              |          |              |      |          |              |     |
|--------------|-----|--------------|----------|--------------|------|----------|--------------|-----|
| MTN2510-4144 | 154 | MTN291819    | 174      | MTN3106-0000 | 77,  | 205      | MTN3340-3500 | 47  |
| MTN2514-0319 | 155 | MTN291844    | 174      |              | 197  | 80,      | MTN3340-3500 | 73  |
| MTN2514-0325 | 155 | MTN292619    | 177      | MTN3111-0000 | 74,  | 200      | MTN3350-6033 | 193 |
| MTN2514-0344 | 155 | MTN292643    | 177      |              | 194  | 86,      | MTN3350-6034 | 193 |
| MTN2514-0414 | 155 | MTN292644    | 177      | MTN3112-0000 | 75,  | 205      | MTN3350-6035 | 193 |
| MTN2514-0460 | 155 | MTN294119    | 167      |              | 195  | 125      | MTN3350-6036 | 193 |
| MTN2514-4019 | 155 | MTN294143    | 167      | MTN311201    | 76,  | 125      | MTN3350-6050 | 193 |
| MTN2514-4144 | 155 | MTN294144    | 167      |              | 196  | 125      | MTN3350-6051 | 193 |
| MTN2530-0319 | 157 | MTN295514    | 186      | MTN311300    | 76,  | 115,     | MTN3350-6052 | 193 |
| MTN2530-0325 | 157 | MTN295560    | 186      |              | 196  | 129, 218 | MTN3360-6033 | 192 |
| MTN2530-0344 | 157 | MTN296019    | 165,     | MTN3114-0000 | 74,  | 126      | MTN3360-6034 | 192 |
| MTN2530-0414 | 157 |              | 171, 181 |              | 194  | 125      | MTN3360-6035 | 192 |
| MTN2530-0460 | 157 | MTN296025    | 165,     | MTN3115-0000 | 83,  | 125      | MTN3360-6036 | 192 |
| MTN2530-4019 | 157 |              | 171, 181 |              | 202  | 127      | MTN3360-6050 | 192 |
| MTN2530-4143 | 157 | MTN296044    | 165,     | MTN3116-0000 | 77,  | 127      | MTN3360-6051 | 192 |
| MTN2530-4144 | 157 |              | 171, 181 |              | 197  | 116      | MTN3360-6052 | 192 |
| MTN2533-0319 | 158 | MTN296119    | 177      | MTN3117-0000 | 78,  | 128      | MTN3365-0319 | 71  |
| MTN2533-0325 | 158 | MTN296125    | 177      |              | 198  | 126      | MTN3365-0325 | 71  |
| MTN2533-0344 | 158 | MTN296144    | 177      | MTN311900    | 87   | 125      | MTN3365-0344 | 71  |
| MTN2533-0414 | 158 | MTN296219    | 174      | MTN311914    | 87   | 117,     | MTN3365-0414 | 71  |
| MTN2533-0460 | 158 | MTN296225    | 174      | MTN311960    | 87   | 128      | MTN3365-0460 | 71  |
| MTN2534-0319 | 157 | MTN296244    | 174      | MTN312000    | 85,  | 116      | MTN3365-6033 | 192 |
| MTN2534-0325 | 157 | MTN296414    | 179      |              | 204  | 130      | MTN3365-6034 | 192 |
| MTN2534-0344 | 157 | MTN296460    | 179      | MTN312014    | 81   | 130      | MTN3365-6035 | 192 |
| MTN2534-0414 | 157 | MTN296719    | 167      | MTN312060    | 81   | 115      | MTN3365-6036 | 192 |
| MTN2534-0460 | 157 | MTN296725    | 167      | MTN3125-0000 | 83,  | 115      | MTN3365-6050 | 192 |
| MTN2535-0319 | 158 | MTN296744    | 167      |              | 202  | 115      | MTN3365-6051 | 192 |
| MTN2535-0325 | 158 | MTN296819    | 186      | MTN3126-0000 | 84,  | 116      | MTN3365-6052 | 192 |
| MTN2535-0344 | 158 | MTN296825    | 186      |              | 203  | 116      | MTN3370-0302 | 72  |
| MTN2535-0414 | 158 | MTN296844    | 186      | MTN312619    | 87   | 116      | MTN3370-0304 | 72  |
| MTN2535-0460 | 158 | MTN297514    | 167      | MTN312625    | 87   | 116      | MTN3370-0306 | 72  |
| MTN2600-0000 | 158 | MTN297560    | 167      | MTN312644    | 87   | 116      | MTN3370-0307 | 72  |
| MTN2600-0319 | 156 | MTN297719    | 179      | MTN312719    | 81   | 125      | MTN3380-0319 | 126 |
| MTN2600-0325 | 156 | MTN297743    | 179      | MTN312725    | 81   | 125      | MTN3380-0325 | 126 |
| MTN2600-0344 | 156 | MTN297744    | 179      | MTN312744    | 81   | 125      | MTN3380-0344 | 126 |
| MTN2600-0414 | 156 | MTN297819    | 165      | MTN3128-0000 | 85,  | 125      | MTN3380-0414 | 126 |
| MTN2600-0460 | 156 | MTN297819    | 171      |              | 204  | 125      | MTN3380-0460 | 126 |
| MTN2600-4019 | 156 | MTN297843    | 165,     | MTN312819    | 127  | 116      | MTN3400-6033 | 201 |
| MTN2600-4143 | 156 |              | 171      | MTN312825    | 127  | 116      | MTN3400-6034 | 201 |
| MTN2600-4144 | 156 | MTN297844    | 165,     | MTN312844    | 127  | 68       | MTN3400-6035 | 201 |
| MTN2610-0319 | 156 |              | 171      | MTN312919    | 127, | 192      | MTN3400-6036 | 201 |
| MTN2610-0325 | 156 | MTN297914    | 165,     |              | 128  | 192      | MTN3400-6050 | 201 |
| MTN2610-0344 | 156 |              | 171, 181 | MTN312925    | 127, | 192      | MTN3400-6051 | 201 |
| MTN2610-0414 | 156 | MTN297960    | 165,     |              | 128  | 192      | MTN3400-6052 | 201 |
| MTN2610-0460 | 156 |              | 171, 181 | MTN312944    | 127, | 192      | MTN3420-0319 | 81  |
| MTN2610-4019 | 156 | MTN298014    | 177      |              | 128  | 192      | MTN3420-0325 | 81  |
| MTN2610-4143 | 156 | MTN298060    | 177      | MTN3131-0000 | 75,  | 192      | MTN3420-0344 | 81  |
| MTN2610-4144 | 156 | MTN298214    | 187      |              | 195  | 192      | MTN3420-0414 | 81  |
| MTN2612-0302 | 156 | MTN298260    | 187      | MTN3135-0000 | 84,  | 192      | MTN3420-0460 | 81  |
| MTN2612-0304 | 156 | MTN298314    | 174      |              | 203  | 192      | MTN3420-6033 | 201 |
| MTN2612-0306 | 156 | MTN298360    | 174      | MTN3136-0000 | 78,  | 192      | MTN3420-6034 | 201 |
| MTN2612-4002 | 156 | MTN299200    | 169      |              | 198  | 192      | MTN3420-6035 | 201 |
| MTN2612-4004 | 156 | MTN299201    | 169      | MTN3137-0000 | 79,  | 192      | MTN3420-6036 | 201 |
| MTN2614-0319 | 157 | MTN299202    | 170      |              | 199  | 192      | MTN3420-6050 | 201 |
| MTN2614-0325 | 157 | MTN299203    | 169      | MTN313814    | 127  | 69       | MTN3420-6051 | 201 |
| MTN2614-0344 | 157 | MTN299204    | 169      | MTN313860    | 127  | 69       | MTN3420-6052 | 201 |
| MTN2614-0414 | 157 | MTN299205    | 169      | MTN313914    | 127, | 69       | MTN3424-0319 | 81  |
| MTN2614-0460 | 157 | MTN299214    | 169      |              | 128  | 69       | MTN3424-0325 | 81  |
| MTN2614-4019 | 157 | MTN299260    | 169      | MTN313960    | 127, | 69       | MTN3424-0344 | 81  |
| MTN2614-4144 | 157 | MTN299514    | 168      |              | 128  | 193      | MTN3424-0414 | 81  |
| MTN286319    | 166 | MTN299560    | 168      | MTN313960    | 128  | 193      | MTN3424-0460 | 81  |
| MTN286343    | 166 | MTN299619    | 168      | MTN3150-0000 | 79,  | 193      | MTN3429-0319 | 82, |
| MTN286344    | 166 | MTN299819    | 169      |              | 199  | 193      |              | 132 |
| MTN289500    | 166 | MTN299825    | 169      | MTN3151-0000 | 80,  | 70       | MTN3429-0325 | 82, |
| MTN289514    | 166 | MTN299844    | 169      |              | 200  | 70       |              | 132 |
| MTN289560    | 166 | MTN299919    | 168      | MTN3153-0000 | 86,  | 70       | MTN3429-0344 | 82, |
| MTN290319    | 179 | MTN299925    | 168      |              | 205  | 70       |              | 132 |
| MTN290325    | 179 | MTN299944    | 168      | MTN315319    | 135  | 70       | MTN3429-0414 | 82, |
| MTN290344    | 179 | MTN3050-0000 | 79,      | MTN315344    | 135  | 193      |              | 132 |
| MTN290419    | 187 |              | 199      | MTN3154-0000 | 79,  | 193      | MTN3429-0460 | 82, |
| MTN290425    | 187 | MTN3055-0000 | 85,      |              | 199  | 193      |              | 132 |
| MTN290444    | 187 |              | 204      | MTN315414    | 135  | 193      | MTN3429-6033 | 201 |
| MTN291114    | 175 | MTN3056-0000 | 80,      | MTN315460    | 135  | 193      | MTN3429-6034 | 201 |
| MTN291160    | 175 |              | 200      | MTN3155-0000 | 85,  | 193      | MTN3429-6035 | 201 |
| MTN291214    | 179 | MTN3059-0000 | 86,      |              | 204  | 193      | MTN3429-6036 | 201 |
| MTN291260    | 179 |              | 205      | MTN3156-0000 | 80,  | 193      | MTN3429-6050 | 201 |
| MTN291519    | 175 | MTN3101-0000 | 75,      |              | 200  | 193      | MTN3429-6051 | 201 |
| MTN291525    | 175 |              | 195      | MTN3156-0000 |      | 193      | MTN3429-6052 | 201 |
| MTN291544    | 175 | MTN3102-0000 | 76,      | MTN315619    | 135  | 193      | MTN3456-0319 | 82  |
| MTN291619    | 179 |              | 196      | MTN315625    | 135  | 193      | MTN3456-0325 | 82  |
| MTN291625    | 179 | MTN3105-0000 | 84,      | MTN315644    | 135  | 193      | MTN3456-0344 | 82  |
| MTN291644    | 179 |              | 203      | MTN3159-0000 | 86,  | 193      | MTN3456-0414 | 82  |

|              |          |              |          |              |          |              |    |              |     |
|--------------|----------|--------------|----------|--------------|----------|--------------|----|--------------|-----|
| MTN3456-0460 | 82       | MTN3854-6052 | 219      | MTN395800    | 245      | MTN4030-3500 | 45 | MTN404403    | 19  |
| MTN3501-0000 | 75, 195  | MTN3855-6033 | 216      | MTN395869    | 189, 245 | MTN4030-3519 | 46 | MTN404404    | 19  |
| MTN3502-0000 | 76, 196  | MTN3855-6034 | 216      | MTN395900    | 189, 245 | MTN4030-3614 | 27 | MTN404419    | 19  |
| MTN3506-0000 | 77       | MTN3855-6035 | 216      |              |          | MTN4030-3619 | 27 | MTN404502    | 19  |
| MTN3506-0000 | 197      | MTN3855-6036 | 216      | MTN397619    | 130      | MTN4030-3625 | 27 | MTN404503    | 19  |
| MTN3515-0000 | 83, 202  | MTN3855-6050 | 216      | MTN397625    | 130      | MTN4030-3646 | 30 | MTN404504    | 19  |
| MTN3516-0000 | 77, 197  | MTN3855-6051 | 216      | MTN397644    | 130      | MTN4030-3660 | 27 | MTN404519    | 19  |
| MTN3517-0000 | 78, 198  | MTN3855-6052 | 216      | MTN397814    | 130      | MTN4030-3669 | 30 | MTN404802    | 18  |
| MTN352000    | 134      | MTN3875-6033 | 218      | MTN397814    | 130      | MTN4030-3671 | 30 | MTN404803    | 18  |
| MTN352001    | 133      | MTN3875-6034 | 218      | MTN397860    | 130      | MTN4030-3674 | 30 | MTN404804    | 18  |
| MTN352014    | 133      | MTN3875-6035 | 218      | MTN398019    | 130      | MTN4030-6503 | 62 | MTN404819    | 18  |
| MTN352060    | 133      | MTN3875-6036 | 218      | MTN398044    | 130      | MTN4030-6520 | 62 | MTN4050-3206 | 19  |
| MTN352319    | 133      | MTN3875-6050 | 218      | MTN3985-0001 | 190      | MTN4030-6533 | 58 | MTN4050-3215 | 19  |
| MTN352343    | 133      | MTN3875-6051 | 218      | MTN3985-0003 | 190      | MTN4030-6534 | 58 | MTN4050-3260 | 19  |
| MTN352344    | 133      | MTN3875-6052 | 218      | MTN4010-3206 | 18       | MTN4030-6535 | 58 | MTN4050-3278 | 19  |
| MTN352419    | 133      | MTN3882-0319 | 128      | MTN4010-3215 | 18       | MTN4030-6536 | 58 | MTN4050-3500 | 45  |
| MTN352425    | 133      | MTN3882-0325 | 128      | MTN4010-3260 | 18       | MTN4030-6547 | 64 | MTN4050-3519 | 46  |
| MTN352444    | 133      | MTN3882-0344 | 128      | MTN4010-3278 | 18       | MTN4030-6550 | 60 | MTN4050-3614 | 28  |
| MTN3526-0000 | 84, 203  | MTN3882-0414 | 128      | MTN4010-3500 | 44       | MTN4030-6551 | 60 | MTN4050-3619 | 28  |
| MTN353000    | 133      | MTN3882-0460 | 128      | MTN4010-3519 | 46       | MTN4030-6552 | 60 | MTN4050-3625 | 28  |
| MTN353001    | 132      | MTN3883-0319 | 117      | MTN4010-3614 | 26       | MTN403105    | 22 | MTN4050-3646 | 31  |
| MTN353002    | 132      | MTN3883-0325 | 117      | MTN4010-3619 | 26       | MTN403114    | 22 | MTN4050-3660 | 28  |
| MTN353014    | 132      | MTN3883-0344 | 117      | MTN4010-3625 | 26       | MTN403139    | 22 | MTN4050-3669 | 31  |
| MTN353060    | 132      | MTN3883-0414 | 117      | MTN4010-3646 | 29       | MTN403160    | 22 | MTN4050-3671 | 31  |
| MTN353119    | 132      | MTN3883-0460 | 117      | MTN4010-3660 | 26       | MTN403205    | 22 | MTN4050-3674 | 31  |
| MTN353219    | 132      | MTN3900-0000 | 190, 246 | MTN4010-3669 | 29       | MTN403214    | 22 | MTN4050-6503 | 63  |
| MTN353225    | 132      | MTN3901-0000 | 188, 244 | MTN4010-3671 | 29       | MTN403239    | 22 | MTN4050-6520 | 63  |
| MTN353244    | 132      | MTN3901-0006 | 188, 244 | MTN4010-3674 | 29       | MTN403260    | 22 | MTN4050-6533 | 59  |
| MTN3535-0000 | 84, 203  | MTN3902-0000 | 188, 244 | MTN4010-6503 | 62       | MTN403305    | 22 | MTN4050-6534 | 59  |
| MTN3536-0000 | 78, 198  | MTN391619    | 186      | MTN4010-6520 | 62       | MTN403314    | 22 | MTN4050-6535 | 59  |
| MTN3560-0000 | 80, 200  | MTN391625    | 186      | MTN4010-6533 | 58       | MTN403339    | 22 | MTN4050-6536 | 59  |
| MTN359999    | 186      | MTN391644    | 186      | MTN4010-6534 | 58       | MTN403360    | 22 | MTN4050-6547 | 65  |
| MTN3601-0000 | 75, 195  | MTN391814    | 186      | MTN4010-6535 | 58       | MTN403405    | 23 | MTN4050-6550 | 61  |
| MTN3602-0000 | 76, 196  | MTN391860    | 186      | MTN4010-6536 | 58       | MTN403414    | 23 | MTN4050-6551 | 61  |
| MTN3605-0000 | 84, 203  | MTN3921-0000 | 188, 244 | MTN4010-6547 | 64       | MTN403439    | 23 | MTN4050-6552 | 61  |
| MTN3606-0000 | 84, 203  | MTN3922-0000 | 188, 244 | MTN4010-6550 | 60       | MTN403460    | 23 | MTN4051-3470 | 20  |
| MTN3612-0000 | 77, 197  | MTN3926-6000 | 245      | MTN4010-6551 | 60       | MTN403514    | 18 | MTN4051-3471 | 20  |
| MTN3615-0000 | 83, 202  | MTN3927-6000 | 224      | MTN4010-6552 | 60       | MTN403539    | 18 | MTN4051-3472 | 20  |
| MTN3616-0000 | 77, 197  | MTN393819    | 180      | MTN4020-3206 | 18       | MTN403560    | 18 | MTN4051-3473 | 20  |
| MTN3617-0000 | 78, 198  | MTN393825    | 180      | MTN4020-3215 | 18       | MTN403805    | 22 | MTN4052-3470 | 20  |
| MTN3626-0000 | 84, 203  | MTN393844    | 180      | MTN4020-3260 | 18       | MTN403814    | 22 | MTN4052-3472 | 20  |
| MTN3635-0000 | 84, 203  | MTN393914    | 180      | MTN4020-3278 | 18       | MTN403839    | 22 | MTN4052-3473 | 20  |
| MTN3636-0000 | 84, 203  | MTN393926    | 180      | MTN4020-3500 | 44       | MTN403860    | 22 | MTN4053-3470 | 20  |
| MTN3637-0000 | 79, 199  | MTN393960    | 180      | MTN4020-3519 | 46       | MTN403880    | 22 | MTN4053-3471 | 20  |
| MTN3708-0000 | 129      | MTN3942-0000 | 188, 244 | MTN4020-3614 | 26       | MTN4040-3206 | 19 | MTN4053-3472 | 20  |
| MTN3714-0000 | 114, 217 | MTN395100    | 245      | MTN4020-3619 | 26       | MTN4040-3215 | 19 | MTN4053-3473 | 20  |
| MTN3715-0000 | 113, 216 | MTN395120    | 189, 245 | MTN4020-3625 | 26       | MTN4040-3260 | 19 | MTN4054-3470 | 21  |
| MTN3754-0000 | 135, 219 | MTN395121    | 189, 245 | MTN4020-3646 | 29       | MTN4040-3278 | 19 | MTN4054-3471 | 21  |
| MTN3755-0000 | 114, 217 | MTN395122    | 189, 245 | MTN4020-3660 | 26       | MTN4040-3500 | 45 | MTN4054-3472 | 21  |
| MTN3760-0000 | 135, 219 | MTN395123    | 189, 245 | MTN4020-3669 | 29       | MTN4040-3519 | 46 | MTN4054-3473 | 21  |
| MTN3854-6033 | 219      | MTN395124    | 189, 245 | MTN4020-6503 | 62       | MTN4040-3614 | 27 | MTN4055-3470 | 21  |
| MTN3854-6034 | 219      | MTN395131    | 189, 245 | MTN4020-6503 | 62       | MTN4040-3619 | 27 | MTN4055-3471 | 21  |
| MTN3854-6035 | 219      | MTN395132    | 189, 245 | MTN4020-6533 | 58       | MTN4040-3625 | 27 | MTN4055-3472 | 21  |
| MTN3854-6036 | 219      | MTN395133    | 189, 245 | MTN4020-6536 | 58       | MTN4040-3646 | 30 | MTN4055-3473 | 21  |
| MTN3854-6050 | 219      | MTN395134    | 189, 245 | MTN4020-6547 | 64       | MTN4040-3660 | 27 | MTN4058-3470 | 20  |
| MTN3854-6051 | 219      | MTN395135    | 189, 245 | MTN4020-6550 | 60       | MTN4040-3669 | 30 | MTN4058-3471 | 20  |
|              |          | MTN395122    | 189, 245 | MTN4020-6551 | 60       | MTN4040-3671 | 30 | MTN4058-3472 | 20  |
|              |          | MTN395123    | 189, 245 | MTN4020-6552 | 60       | MTN4040-3674 | 30 | MTN4058-3473 | 20  |
|              |          | MTN395131    | 189, 245 | MTN4025-3206 | 18       | MTN4040-6503 | 63 | MTN4061-3500 | 49  |
|              |          | MTN395132    | 189, 245 | MTN4025-3215 | 18       | MTN4040-6520 | 63 | MTN4062-3500 | 49  |
|              |          | MTN395133    | 189, 245 | MTN4025-3260 | 18       | MTN4040-6533 | 59 | MTN4063-3500 | 49  |
|              |          | MTN395134    | 189, 245 | MTN4025-3278 | 18       | MTN4040-6534 | 59 | MTN4075-6033 | 243 |
|              |          | MTN395135    | 189, 245 | MTN4025-3500 | 45       | MTN4040-6535 | 59 | MTN4075-6034 | 243 |
|              |          | MTN395500    | 189, 245 | MTN4025-3519 | 46       | MTN4040-6536 | 59 | MTN4075-6035 | 243 |
|              |          | MTN395569    | 189, 245 | MTN4025-3614 | 26       | MTN4040-6547 | 65 | MTN4075-6036 | 243 |
|              |          | MTN395600    | 189, 245 | MTN4025-3619 | 26       | MTN4040-6550 | 61 | MTN4075-6050 | 243 |
|              |          | MTN395669    | 189, 245 | MTN4025-3625 | 26       | MTN4040-6551 | 61 | MTN4075-6051 | 243 |
|              |          | MTN395700    | 189, 245 | MTN4025-3646 | 29       | MTN4040-6552 | 61 | MTN4075-6052 | 243 |
|              |          | MTN395769    | 189, 245 | MTN4025-3660 | 26       | MTN4040-6553 | 59 | MTN4080-6033 | 243 |
|              |          |              | 189, 245 | MTN4025-3669 | 29       | MTN4040-6554 | 59 | MTN4080-6034 | 243 |
|              |          |              | 189, 245 | MTN4025-3671 | 29       | MTN4040-6555 | 61 | MTN4080-6035 | 243 |
|              |          |              | 189, 245 | MTN4025-3674 | 29       | MTN4040-6556 | 61 | MTN4080-6036 | 243 |
|              |          |              | 189, 245 | MTN4025-6535 | 136, 220 | MTN4040-6557 | 18 | MTN4080-6050 | 243 |
|              |          |              | 189, 245 | MTN4030-3206 | 19       | MTN404102    | 18 | MTN4080-6051 | 243 |
|              |          |              | 189, 245 | MTN4030-3215 | 19       | MTN404103    | 18 | MTN4080-6052 | 243 |
|              |          |              | 189, 245 | MTN4030-3260 | 19       | MTN404104    | 18 | MTN411519    | 113 |
|              |          |              | 189, 245 | MTN4030-3278 | 19       | MTN404119    | 19 | MTN411543    | 113 |
|              |          |              | 189, 245 | MTN4030-3285 | 19       | MTN404130    | 19 | MTN411544    | 113 |
|              |          |              | 189, 245 | MTN4030-3292 | 19       | MTN404140    | 19 | MTN411819    | 71  |
|              |          |              | 189, 245 | MTN4030-3299 | 19       | MTN404150    | 19 | MTN411843    | 71  |
|              |          |              | 189, 245 | MTN4030-3306 | 19       | MTN404160    | 19 | MTN411844    | 71  |
|              |          |              | 189, 245 | MTN4030-3313 | 19       | MTN404170    | 19 |              |     |
|              |          |              | 189, 245 | MTN4030-3320 | 19       | MTN404180    | 19 |              |     |
|              |          |              | 189, 245 | MTN4030-3327 | 19       | MTN404190    | 19 |              |     |
|              |          |              | 189, 245 | MTN4030-3334 | 19       | MTN404200    | 19 |              |     |
|              |          |              | 189, 245 | MTN4030-3341 | 19       | MTN404210    | 19 |              |     |
|              |          |              | 189, 245 | MTN4030-3348 | 19       | MTN404220    | 19 |              |     |
|              |          |              | 189, 245 | MTN4030-3355 | 19       | MTN404230    | 19 |              |     |
|              |          |              | 189, 245 | MTN4030-3362 | 19       | MTN404240    | 19 |              |     |
|              |          |              | 189, 245 | MTN4030-3369 | 19       | MTN404250    | 19 |              |     |
|              |          |              | 189, 245 | MTN4030-3376 | 19       | MTN404260    | 19 |              |     |
|              |          |              | 189, 245 | MTN4030-3383 | 19       | MTN404270    | 19 |              |     |
|              |          |              | 189, 245 | MTN4030-3390 | 19       | MTN404280    | 19 |              |     |
|              |          |              | 189, 245 | MTN4030-3397 | 19       | MTN404290    | 19 |              |     |
|              |          |              | 189, 245 | MTN4030-3404 | 19       | MTN404300    | 19 |              |     |
|              |          |              | 189, 245 | MTN4030-3411 | 19       | MTN404310    | 19 |              |     |
|              |          |              | 189, 245 | MTN4030-3418 | 19       | MTN404320    | 19 |              |     |
|              |          |              | 189, 245 | MTN4030-3425 | 19       | MTN404330    | 19 |              |     |
|              |          |              | 189, 245 | MTN4030-3432 | 19       | MTN404340    | 19 |              |     |
|              |          |              | 189, 245 | MTN4030-3439 | 19       | MTN404350    | 19 |              |     |
|              |          |              | 189, 245 | MTN4030-3446 | 19       | MTN404360    | 19 |              |     |
|              |          |              | 189, 245 | MTN4030-3453 | 19       | MTN404370    | 19 |              |     |
|              |          |              | 189, 245 | MTN4030-3460 | 19       | MTN404380    | 19 |              |     |
|              |          |              | 189, 245 | MTN4030-3467 | 19       | MTN404390    | 19 |              |     |
|              |          |              | 189, 245 | MTN4030-3474 | 19       | MTN404400    | 19 |              |     |
|              |          |              | 189, 245 | MTN4030-3481 | 19       |              |    |              |     |
|              |          |              | 189, 245 | MTN4030-3488 | 19       |              |    |              |     |
|              |          |              | 189, 245 | MTN4030-3495 | 19       |              |    |              |     |
|              |          |              | 189, 245 | MTN4030-3502 | 19       |              |    |              |     |
|              |          |              | 189, 245 | MTN4030-3509 | 19       |              |    |              |     |
|              |          |              | 189, 245 | MTN4030-3516 | 19       |              |    |              |     |
|              |          |              | 189, 245 | MTN4030-3523 | 19       |              |    |              |     |
|              |          |              | 189, 245 | MTN4030-3530 | 19       |              |    |              |     |
|              |          |              | 189, 245 | MTN4030-3537 | 19       |              |    |              |     |
|              |          |              | 189, 245 | MTN4030-3544 | 19       |              |    |              |     |
|              |          |              | 189, 245 | MTN4030-3551 | 19       |              |    |              |     |
|              |          |              | 189, 245 | MTN4030-3558 | 19       |              |    |              |     |
|              |          |              | 189, 245 | MTN4030-3565 | 19       |              |    |              |     |
|              |          |              | 189, 245 | MTN4030-3572 | 19       |              |    |              |     |
|              |          |              | 189, 245 | MTN4030-3579 | 19</     |              |    |              |     |

|              |          |              |     |              |      |              |      |           |      |
|--------------|----------|--------------|-----|--------------|------|--------------|------|-----------|------|
| MTN411919    | 129      | MTN432419    | 113 | MTN4366-0100 | 164, | MTN4564-0344 | 178  |           | 241  |
| MTN411943    | 129      | MTN432425    | 113 |              | 228  | MTN4564-0414 | 178  | MTN464384 | 185, |
| MTN411944    | 129      | MTN432444    | 113 | MTN4366-0110 | 164, | MTN4564-0460 | 178  |           | 242  |
| MTN412019    | 72       | MTN432519    | 81  |              | 228  | MTN4564-6033 | 237  | MTN464386 | 184, |
| MTN412119    | 68       | MTN432525    | 81  | MTN4367-0319 | 163  | MTN4564-6034 | 237  |           | 241  |
| MTN412143    | 68       | MTN432544    | 81  | MTN4367-0325 | 163  | MTN4564-6035 | 237  | MTN464387 | 184, |
| MTN412144    | 68       | MTN432619    | 82  | MTN4367-0344 | 163  | MTN4564-6036 | 237  |           | 241  |
| MTN4122-0319 | 167      | MTN432619    | 132 | MTN4367-0414 | 163  | MTN4564-6050 | 237  | MTN464390 | 184, |
| MTN4122-0325 | 167      | MTN432625    | 82  | MTN4367-0460 | 163  | MTN4564-6051 | 237  |           | 241  |
| MTN4122-0344 | 167      | MTN432625    | 132 | MTN4367-6033 | 228  | MTN4564-6052 | 237  | MTN464391 | 183, |
| MTN4122-0414 | 167      | MTN432644    | 82  | MTN4367-6034 | 228  | MTN4566-0003 | 178, |           | 240  |
| MTN4122-0460 | 167      | MTN432644    | 132 | MTN4367-6035 | 228  |              | 237  | MTN464392 | 183, |
| MTN412219    | 68       | MTN432719    | 72  | MTN4367-6036 | 228  | MTN4566-0004 | 178, |           | 240  |
| MTN412244    | 68       | MTN432725    | 72  | MTN4367-6050 | 228  |              | 237  | MTN464393 | 183, |
| MTN4123-6033 | 231      | MTN432744    | 72  | MTN4367-6051 | 228  | MTN4566-0006 | 178, |           | 240  |
| MTN4123-6034 | 231      | MTN432819    | 71  | MTN4367-6052 | 228  |              | 237  | MTN464395 | 184, |
| MTN4123-6035 | 231      | MTN432825    | 71  | MTN437114    | 129  | MTN4566-0080 | 178, |           | 241  |
| MTN4123-6036 | 231      | MTN432844    | 71  | MTN437160    | 129  |              | 237  | MTN464398 | 184, |
| MTN4123-6050 | 231      | MTN433014    | 72  | MTN437219    | 70   | MTN4568-0319 | 178  |           | 241  |
| MTN4123-6051 | 231      | MTN433060    | 72  | MTN437243    | 70   | MTN4568-0325 | 178  | MTN464614 | 183  |
| MTN4123-6052 | 231      | MTN433114    | 68  | MTN437244    | 70   | MTN4568-0344 | 178  | MTN464660 | 183  |
| MTN412319    | 71       | MTN433160    | 68  | MTN437314    | 125  | MTN4568-0414 | 178  | MTN464919 | 183  |
| MTN412343    | 71       | MTN433214    | 68  | MTN437360    | 125  | MTN4568-0460 | 178  | MTN464925 | 183  |
| MTN412344    | 71       | MTN433260    | 68  | MTN437514    | 82   | MTN4572-6033 | 235  | MTN464944 | 183  |
| MTN412519    | 81       | MTN433314    | 71  | MTN437560    | 82   | MTN4572-6034 | 235  | MTN465206 | 166, |
| MTN412543    | 81       | MTN433360    | 71  | MTN437619    | 70   | MTN4572-6035 | 235  |           | 230  |
| MTN412544    | 81       | MTN433514    | 81  | MTN437643    | 70   | MTN4572-6036 | 235  | MTN465226 | 166, |
| MTN412619    | 132      | MTN433560    | 81  | MTN437644    | 70   | MTN4572-6050 | 235  |           | 230  |
| MTN412719    | 72       | MTN433714    | 72  | MTN437819    | 70   | MTN4572-6051 | 235  | MTN465236 | 166, |
| MTN412819    | 69       | MTN433760    | 72  | MTN437843    | 70   | MTN4572-6052 | 235  |           | 230  |
| MTN412919    | 68       | MTN433814    | 71  | MTN437844    | 70   | MTN4574-6033 | 235  | MTN465580 | 185, |
| MTN413519    | 82       | MTN433860    | 71  | MTN437919    | 69   | MTN4574-6034 | 235  |           | 242  |
| MTN413543    | 82       | MTN434614    | 72  | MTN437943    | 69   | MTN4574-6035 | 235  | MTN465581 | 185, |
| MTN413544    | 82       | MTN434660    | 72  | MTN437944    | 69   | MTN4574-6036 | 235  |           | 242  |
| MTN416819    | 126      | MTN434719    | 72  | MTN438019    | 69   | MTN4574-6050 | 235  | MTN465582 | 185, |
| MTN4215-6033 | 229      | MTN434725    | 72  | MTN438043    | 69   | MTN4574-6051 | 235  |           | 242  |
| MTN4215-6034 | 229      | MTN434744    | 72  | MTN438044    | 69   | MTN4574-6052 | 235  | MTN465583 | 185, |
| MTN4215-6035 | 229      | MTN4350-0319 | 170 | MTN438519    | 82   | MTN4575-0000 | 173, |           | 242  |
| MTN4215-6036 | 229      | MTN4350-0325 | 170 | MTN438525    | 82   |              | 176  | MTN465706 | 177, |
| MTN4215-6050 | 229      | MTN4350-0344 | 170 | MTN438544    | 82   | MTN4575-0001 | 173  |           | 236  |
| MTN4215-6051 | 229      | MTN4350-0414 | 170 | MTN438819    | 69   | MTN4575-0002 | 176  | MTN465707 | 166, |
| MTN4215-6052 | 229      | MTN4350-0460 | 170 | MTN438825    | 69   | MTN4575-0002 | 235  |           | 230  |
| MTN4250-6033 | 229,     | MTN4350-6033 | 232 | MTN438844    | 69   | MTN4575-0011 | 173  | MTN465814 | 173  |
| MTN4250-6034 | 233      | MTN4350-6034 | 232 | MTN438919    | 68   | MTN4575-0012 | 176  | MTN465860 | 173  |
|              | 238      | MTN4350-6035 | 232 | MTN438925    | 68   | MTN4575-0012 | 235  | MTN466097 | 168, |
|              | 229,     | MTN4350-6036 | 232 | MTN438944    | 68   | MTN4576-0001 | 173  |           | 232  |
|              | 233, 238 | MTN4350-6050 | 232 | MTN439814    | 69   | MTN4576-0002 | 176, | MTN466098 | 168, |
|              | 229,     | MTN4350-6051 | 232 | MTN439860    | 69   |              | 235  |           | 231  |
|              | 233, 238 | MTN4350-6052 | 232 | MTN439914    | 68   | MTN4576-0021 | 173  | MTN466099 | 168, |
|              | 229,     | MTN435014    | 129 | MTN439960    | 68   | MTN4576-0022 | 176, |           | 231  |
|              | 233, 238 | MTN435060    | 129 | MTN4450-0000 | 134  |              | 235  | MTN466419 | 173  |
|              | 229,     | MTN4351-0319 | 170 | MTN4451-0000 | 133  | MTN4580-0001 | 182, | MTN466443 | 173  |
|              | 233, 238 | MTN4351-0325 | 170 | MTN4521-6033 | 234  |              | 239  | MTN466444 | 173  |
|              | 229,     | MTN4351-0344 | 170 | MTN4521-6034 | 234  | MTN4581-0000 | 181, | MTN466514 | 175  |
|              | 233, 238 | MTN4351-0414 | 170 | MTN4521-6035 | 234  |              | 238  | MTN466560 | 175  |
|              | 229,     | MTN4351-0460 | 170 | MTN4521-6036 | 234  | MTN4581-0001 | 182, | MTN466619 | 175  |
|              | 233, 238 | MTN435219    | 70  | MTN4521-6050 | 234  |              | 239  | MTN466643 | 175  |
|              | 166      | MTN435225    | 70  | MTN4521-6051 | 234  | MTN4582-0001 | 182, | MTN466644 | 175  |
|              | 166      | MTN435244    | 70  | MTN4521-6052 | 234  |              | 239  | MTN466914 | 171  |
|              | 166      | MTN4353-0319 | 170 | MTN4522-6033 | 236  | MTN4583-0000 | 182, | MTN466919 | 171  |
|              | 70       | MTN4353-0325 | 170 | MTN4522-6034 | 236  |              | 239  | MTN467014 | 171  |
|              | 70       | MTN4353-0344 | 170 | MTN4522-6035 | 236  | MTN4583-0001 | 182, | MTN467019 | 171  |
|              | 70       | MTN4353-0414 | 170 | MTN4522-6036 | 236  |              | 239  | MTN468019 | 172  |
|              | 70       | MTN4353-0460 | 170 | MTN4522-6050 | 236  | MTN4585-0000 | 181, | MTN468025 | 172  |
|              | 69       | MTN435319    | 70  | MTN4522-6051 | 236  |              | 238  | MTN468044 | 172  |
|              | 69       | MTN435325    | 70  | MTN4522-6052 | 236  | MTN4586-0001 | 182, | MTN468819 | 172  |
|              | 69       | MTN435344    | 70  | MTN4530-0000 | 174, |              | 239  | MTN468825 | 172  |
|              | 69       | MTN435514    | 113 |              | 234  | MTN463500    | 165, | MTN468844 | 172  |
|              | 70       | MTN435560    | 113 | MTN4540-6033 | 240  |              | 229  | MTN468914 | 172  |
|              | 70       | MTN435614    | 82  | MTN4540-6034 | 240  | MTN463501    | 165, | MTN468960 | 172  |
|              | 72       | MTN435614    | 132 | MTN4540-6035 | 240  |              | 229  | MTN469314 | 172  |
|              | 72       | MTN435660    | 82  | MTN4540-6036 | 240  | MTN463514    | 165  | MTN469360 | 172  |
|              | 72       | MTN435660    | 132 | MTN4540-6050 | 240  | MTN463560    | 165  | MTN469619 | 165  |
|              | 68       | MTN435819    | 70  | MTN4540-6051 | 240  | MTN464319    | 183  | MTN469625 | 165  |
|              | 68       | MTN435825    | 70  | MTN4540-6052 | 240  | MTN464344    | 183  | MTN469644 | 165  |
|              | 68       | MTN435844    | 70  | MTN4562-0319 | 178  | MTN464377    | 184, | MTN469819 | 173  |
|              | 68       | MTN435919    | 69  | MTN4562-0325 | 178  |              | 241  | MTN469825 | 173  |
|              | 68       | MTN435925    | 69  | MTN4562-0344 | 178  | MTN464380    | 183, | MTN469844 | 173  |
|              | 68       | MTN435944    | 69  | MTN4562-0414 | 178  |              | 240  | MTN469919 | 175  |
|              | 71       | MTN436019    | 69  | MTN4562-0460 | 178  | MTN464381    | 185, | MTN469925 | 175  |
|              | 71       | MTN436025    | 69  | MTN4564-0319 | 178  |              | 242  | MTN469944 | 175  |
|              | 71       | MTN436044    | 69  | MTN4564-0325 | 178  | MTN464383    | 184, | MTN470119 | 34   |

|           |    |              |     |              |     |              |     |              |         |
|-----------|----|--------------|-----|--------------|-----|--------------|-----|--------------|---------|
| MTN470125 | 34 | MTN486214    | 39  | MTN5136-0000 | 91, | MTN5250-3500 | 90  | MTN567519    | 104     |
| MTN470144 | 34 | MTN486260    | 39  |              | 208 | MTN5250-4019 | 89  | MTN567525    | 104     |
| MTN470219 | 34 | MTN486314    | 39  | MTN5137-0000 | 91, | MTN5250-4143 | 89  | MTN567544    | 104     |
| MTN470225 | 34 | MTN486360    | 39  |              | 208 | MTN5250-4144 | 89  | MTN567714    | 95      |
| MTN470244 | 34 | MTN486414    | 40  | MTN5138-0000 | 91, | MTN5250-6033 | 206 | MTN567760    | 95      |
| MTN470319 | 35 | MTN486460    | 40  |              | 208 | MTN5250-6034 | 206 | MTN567819    | 95      |
| MTN470325 | 35 | MTN486514    | 40  | MTN5139-0000 | 91, | MTN5250-6035 | 206 | MTN567825    | 95      |
| MTN470344 | 35 | MTN486560    | 40  |              | 208 | MTN5250-6036 | 206 | MTN567844    | 95      |
| MTN470419 | 35 | MTN488814    | 39  | MTN514119    | 40  | MTN5250-6050 | 206 | MTN568099    | 96      |
| MTN470425 | 35 | MTN488860    | 39  | MTN514125    | 40  | MTN5250-6051 | 206 | MTN568499    | 96      |
| MTN470444 | 35 | MTN500114    | 150 | MTN514144    | 40  | MTN5250-6052 | 206 | MTN568714    | 101     |
| MTN470519 | 35 | MTN500160    | 150 | MTN5142-0000 | 92, | MTN5251-0319 | 92  | MTN568760    | 101     |
| MTN470525 | 35 | MTN501119    | 150 |              | 209 | MTN5251-0325 | 92  | MTN568819    | 101     |
| MTN470544 | 35 | MTN501125    | 150 | MTN514219    | 41  | MTN5251-0344 | 92  | MTN568825    | 101     |
| MTN471219 | 35 | MTN501144    | 150 | MTN514225    | 41  | MTN5251-0414 | 92  | MTN568844    | 101     |
| MTN471225 | 35 | MTN502414    | 99  | MTN514244    | 41  | MTN5251-0460 | 92  | MTN569814    | 115     |
| MTN471244 | 35 | MTN502460    | 99  | MTN5143-0000 | 92, | MTN5251-6033 | 209 | MTN569860    | 115     |
| MTN471319 | 36 | MTN502514    | 119 |              | 209 | MTN5251-6034 | 209 | MTN570114    | 93,     |
| MTN471325 | 36 | MTN502560    | 119 | MTN514319    | 41  | MTN5251-6035 | 209 |              | 97, 105 |
| MTN471344 | 36 | MTN502614    | 95  | MTN514325    | 41  | MTN5251-6036 | 209 | MTN570160    | 93,     |
| MTN471419 | 36 | MTN502660    | 95  | MTN514344    | 41  | MTN5251-6050 | 209 |              | 97, 105 |
| MTN471425 | 36 | MTN503419    | 99  | MTN515119    | 39  | MTN5251-6051 | 209 | MTN570314    | 93,     |
| MTN471444 | 36 | MTN503425    | 99  | MTN515125    | 39  | MTN5251-6052 | 209 |              | 97, 105 |
| MTN471519 | 36 | MTN503444    | 99  | MTN515144    | 39  | MTN5300-0002 | 207 | MTN570360    | 93,     |
| MTN471525 | 36 | MTN503519    | 119 | MTN515219    | 39  | MTN534719    | 106 |              | 97, 105 |
| MTN471544 | 36 | MTN503525    | 119 | MTN515225    | 39  | MTN534725    | 106 | MTN570919    | 93,     |
| MTN472214 | 41 | MTN503544    | 119 | MTN515244    | 39  | MTN534744    | 106 |              | 97, 105 |
| MTN472260 | 41 | MTN503619    | 95  | MTN515319    | 39  | MTN534819    | 106 | MTN570943    | 93,     |
| MTN472314 | 41 | MTN503625    | 95  | MTN515325    | 39  | MTN534825    | 106 |              | 97, 105 |
| MTN472360 | 41 | MTN503644    | 95  | MTN515344    | 39  | MTN534844    | 106 | MTN570944    | 93,     |
| MTN472614 | 40 | MTN504519    | 119 | MTN515419    | 40  | MTN534919    | 107 |              | 97, 105 |
| MTN476160 | 40 | MTN504544    | 119 | MTN515425    | 40  | MTN534925    | 107 | MTN572819    | 100     |
| MTN476214 | 40 | MTN504619    | 95  | MTN515444    | 40  | MTN534944    | 107 | MTN572825    | 100     |
| MTN476260 | 40 | MTN504644    | 95  | MTN515519    | 40  | MTN535060    | 37  | MTN572844    | 100     |
| MTN476314 | 41 | MTN505114    | 112 | MTN515525    | 40  | MTN535062    | 37  | MTN573719    | 93,     |
| MTN476360 | 41 | MTN505160    | 112 | MTN515544    | 40  | MTN535160    | 37  |              | 97, 105 |
| MTN478119 | 33 | MTN505214    | 112 | MTN515819    | 39  | MTN535162    | 37  | MTN573743    | 93,     |
| MTN478125 | 33 | MTN505260    | 112 | MTN515825    | 39  | MTN535814    | 107 |              | 97, 105 |
| MTN478144 | 33 | MTN506119    | 112 | MTN515844    | 39  | MTN535819    | 107 | MTN573744    | 93,     |
| MTN478219 | 33 | MTN506125    | 112 | MTN515990    | 147 | MTN536114    | 106 |              | 97, 105 |
| MTN478225 | 33 | MTN506144    | 112 | MTN515990    | 225 | MTN536160    | 106 | MTN573998    | 98      |
| MTN478244 | 33 | MTN506219    | 112 | MTN516119    | 180 | MTN536214    | 106 | MTN574697    | 98      |
| MTN478319 | 33 | MTN506225    | 112 | MTN516144    | 180 | MTN536260    | 106 | MTN575519    | 100     |
| MTN478325 | 33 | MTN506244    | 112 | MTN516419    | 186 | MTN536302    | 106 | MTN575525    | 100     |
| MTN478344 | 33 | MTN507119    | 112 | MTN516443    | 186 | MTN536304    | 106 | MTN575544    | 100     |
| MTN478419 | 34 | MTN507219    | 112 | MTN516444    | 186 | MTN536400    | 107 | MTN575799    | 98      |
| MTN478425 | 34 | MTN508014    | 111 | MTN516446    | 186 | MTN536401    | 107 | MTN575897    | 98,     |
| MTN478444 | 34 | MTN508060    | 111 | MTN516460    | 186 | MTN537100    | 107 |              | 105     |
| MTN478519 | 34 | MTN508119    | 111 | MTN517453    | 180 | MTN537419    | 106 | MTN5760-6033 | 211     |
| MTN478525 | 34 | MTN508125    | 111 | MTN518114    | 180 | MTN537443    | 106 | MTN5760-6034 | 211     |
| MTN478544 | 34 | MTN508144    | 111 | MTN518160    | 180 | MTN537444    | 106 | MTN5760-6035 | 211     |
| MTN478819 | 33 | MTN510501    | 42  | MTN518214    | 180 | MTN537519    | 107 | MTN5760-6036 | 211     |
| MTN478825 | 33 | MTN510514    | 42  | MTN518260    | 180 | MTN537543    | 107 | MTN5760-6050 | 211     |
| MTN478844 | 33 | MTN510519    | 42  | MTN518419    | 186 | MTN537544    | 107 | MTN5760-6051 | 211     |
| MTN483119 | 51 | MTN510525    | 42  | MTN518444    | 186 | MTN538000    | 104 | MTN5760-6052 | 211     |
| MTN483121 | 51 | MTN510544    | 42  | MTN518446    | 186 | MTN538200    | 104 | MTN5761-0000 | 191     |
| MTN483143 | 51 | MTN510560    | 42  | MTN518460    | 186 | MTN538319    | 104 | MTN5761-6033 | 211     |
| MTN483144 | 51 | MTN510614    | 42  | MTN518519    | 180 | MTN538343    | 104 | MTN5761-6034 | 211     |
| MTN483219 | 51 | MTN510619    | 42  | MTN518525    | 180 | MTN538344    | 104 | MTN5761-6035 | 211     |
| MTN483221 | 51 | MTN510625    | 42  | MTN518544    | 180 | MTN539014    | 104 | MTN5761-6036 | 211     |
| MTN483243 | 51 | MTN510660    | 42  | MTN518619    | 180 | MTN539060    | 104 | MTN5761-6050 | 211     |
| MTN483244 | 51 | MTN512119    | 37  | MTN518625    | 180 | MTN539214    | 104 | MTN5761-6051 | 211     |
| MTN483319 | 51 | MTN512125    | 37  | MTN518644    | 180 | MTN539260    | 104 | MTN5761-6052 | 211     |
| MTN483321 | 51 | MTN512144    | 37  | MTN522200    | 187 | MTN539719    | 106 | MTN5762-6033 | 212     |
| MTN483343 | 51 | MTN512219    | 37  | MTN522214    | 187 | MTN539743    | 106 | MTN5762-6034 | 212     |
| MTN483344 | 51 | MTN512225    | 37  | MTN522260    | 187 | MTN539744    | 106 | MTN5762-6035 | 212     |
| MTN483419 | 52 | MTN512244    | 37  | MTN522319    | 165 | MTN566819    | 92  | MTN5762-6036 | 212     |
| MTN483421 | 52 | MTN512319    | 37  | MTN522419    | 187 | MTN566844    | 92  | MTN5762-6050 | 212     |
| MTN483443 | 52 | MTN512325    | 37  | MTN522425    | 187 | MTN566919    | 102 | MTN5762-6051 | 212     |
| MTN483444 | 52 | MTN512344    | 37  | MTN522444    | 187 | MTN566944    | 102 | MTN5762-6052 | 212     |
| MTN483519 | 52 | MTN5131-0000 | 90, | MTN524114    | 23  | MTN567119    | 115 | MTN5763-6033 | 212     |
| MTN483521 | 52 |              | 207 | MTN524119    | 23  | MTN567125    | 115 | MTN5763-6034 | 212     |
| MTN483543 | 52 | MTN513219    | 40  | MTN524144    | 23  | MTN567144    | 115 | MTN5763-6035 | 212     |
| MTN483544 | 52 | MTN513225    | 40  | MTN524214    | 23  | MTN567219    | 125 | MTN5763-6036 | 212     |
| MTN483819 | 51 | MTN513244    | 40  | MTN524219    | 23  | MTN567225    | 125 | MTN5763-6050 | 212     |
| MTN483821 | 51 | MTN5133-0000 | 90, | MTN524244    | 23  | MTN567244    | 125 | MTN5763-6051 | 212     |
| MTN483844 | 51 |              | 207 | MTN5250-0319 | 89  | MTN567319    | 129 | MTN5763-6052 | 212     |
| MTN483844 | 51 | MTN513319    | 41  | MTN5250-0325 | 89  | MTN567325    | 129 | MTN5764-6033 | 212     |
| MTN484100 | 36 | MTN513325    | 41  | MTN5250-0344 | 89  | MTN567344    | 129 | MTN5764-6034 | 212     |
| MTN486100 | 42 | MTN513344    | 41  | MTN5250-0414 | 89  | MTN567419    | 104 | MTN5764-6035 | 212     |
| MTN486114 | 39 | MTN5135-0000 | 91, | MTN5250-0460 | 89  | MTN567425    | 104 | MTN5764-6036 | 212     |
| MTN486160 | 39 |              | 208 | MTN5250-3500 | 47  | MTN567444    | 104 | MTN5764-6050 | 212     |

|              |         |              |     |              |     |              |     |
|--------------|---------|--------------|-----|--------------|-----|--------------|-----|
| MTN5764-6051 | 212     | MTN585119    | 122 | MTN619244    | 265 | MTN6302-6051 | 268 |
| MTN5764-6052 | 212     | MTN585143    | 122 | MTN619319    | 263 | MTN6302-6052 | 268 |
| MTN576799    | 101     | MTN585144    | 122 | MTN619325    | 263 | MTN630419    | 268 |
| MTN576897    | 99      | MTN585819    | 130 | MTN619344    | 263 | MTN630425    | 268 |
| MTN576897    | 101     | MTN585844    | 130 | MTN619419    | 263 | MTN630444    | 268 |
| MTN577099    | 94,     | MTN585919    | 121 | MTN619425    | 263 | MTN630614    | 268 |
|              | 95      | MTN585944    | 121 | MTN619444    | 263 | MTN630660    | 268 |
| MTN5775-0000 | 110,    | MTN586014    | 102 | MTN619519    | 265 | MTN631619    | 266 |
|              | 215     | MTN586060    | 102 | MTN619525    | 265 | MTN631625    | 266 |
| MTN5775-0003 | 110,    | MTN586114    | 122 | MTN619544    | 265 | MTN631644    | 266 |
|              | 215     | MTN586160    | 122 | MTN619619    | 265 | MTN631719    | 267 |
| MTN5775-0319 | 108     | MTN586214    | 118 | MTN619625    | 265 | MTN631725    | 267 |
| MTN5775-0325 | 108     | MTN586260    | 118 | MTN619644    | 265 | MTN631744    | 267 |
| MTN5775-0344 | 108     | MTN586314    | 118 | MTN619719    | 265 | MTN631819    | 267 |
| MTN5775-0414 | 108     | MTN586360    | 118 | MTN619725    | 265 | MTN631844    | 267 |
| MTN5775-0460 | 108     | MTN586414    | 119 | MTN619744    | 265 | MTN631860    | 267 |
| MTN5775-4019 | 108     | MTN586460    | 119 | MTN6212-0319 | 261 | MTN632614    | 266 |
| MTN5775-4143 | 108     | MTN586714    | 122 | MTN6212-0325 | 261 | MTN632660    | 266 |
| MTN5775-4144 | 108     | MTN586760    | 122 | MTN6212-0344 | 261 | MTN632714    | 267 |
| MTN5775-6033 | 213     | MTN587014    | 130 | MTN6212-0414 | 261 | MTN632760    | 267 |
| MTN5775-6034 | 213     | MTN587060    | 130 | MTN6212-0460 | 261 |              |     |
| MTN5775-6035 | 213     | MTN587090    | 131 | MTN6214-0319 | 262 |              |     |
| MTN5775-6036 | 213     | MTN587091    | 131 | MTN6214-0325 | 262 |              |     |
| MTN5775-6050 | 213     | MTN587092    | 131 | MTN6214-0344 | 262 |              |     |
| MTN5775-6051 | 213     | MTN587093    | 131 | MTN6214-0414 | 262 |              |     |
| MTN5775-6052 | 213     | MTN587094    | 131 | MTN6214-0460 | 262 |              |     |
| MTN5776-0000 | 109,    | MTN587095    | 131 | MTN6215-0310 | 257 |              |     |
|              | 214     | MTN587096    | 131 | MTN6215-5910 | 257 |              |     |
| MTN577619    | 93,     | MTN587419    | 130 | MTN6221-0319 | 271 |              |     |
|              | 97, 105 | MTN587425    | 130 | MTN6221-0325 | 271 |              |     |
| MTN577625    | 93,     | MTN587444    | 130 | MTN6221-0344 | 271 |              |     |
|              | 97, 105 | MTN587719    | 118 | MTN6221-0414 | 271 |              |     |
| MTN577644    | 93,     | MTN587725    | 118 | MTN6221-0460 | 271 |              |     |
|              | 97, 105 | MTN587744    | 118 | MTN6241-0319 | 270 |              |     |
| MTN577899    | 94      | MTN587919    | 118 | MTN6241-0325 | 270 |              |     |
| MTN577919    | 93,     | MTN587925    | 118 | MTN6241-0344 | 270 |              |     |
|              | 97, 105 | MTN587944    | 118 | MTN6241-0414 | 270 |              |     |
| MTN577925    | 93,     | MTN588019    | 119 | MTN6241-0460 | 270 |              |     |
|              | 97, 105 | MTN588025    | 119 | MTN625114    | 263 |              |     |
| MTN577944    | 93,     | MTN588044    | 119 | MTN625160    | 263 |              |     |
|              | 97, 105 | MTN616719    | 269 | MTN625199    | 264 |              |     |
| MTN578414    | 100     | MTN616725    | 269 | MTN625214    | 96  |              |     |
| MTN578460    | 100     | MTN616744    | 269 | MTN625214    | 265 |              |     |
| MTN578514    | 100     | MTN616814    | 269 | MTN625260    | 96  |              |     |
| MTN578560    | 100     | MTN616860    | 269 | MTN625260    | 265 |              |     |
| MTN580690    | 124     | MTN616919    | 269 | MTN625299    | 265 |              |     |
| MTN580691    | 124     | MTN616946    | 269 | MTN625299    | 265 |              |     |
| MTN580692    | 124     | MTN617119    | 258 | MTN625414    | 263 |              |     |
| MTN580693    | 124     | MTN617125    | 258 | MTN625460    | 263 |              |     |
| MTN580698    | 120,    | MTN617144    | 258 | MTN625514    | 263 |              |     |
|              | 123     | MTN617219    | 258 | MTN625560    | 263 |              |     |
| MTN580699    | 120,    | MTN617225    | 258 | MTN625614    | 265 |              |     |
|              | 123     | MTN617244    | 258 | MTN625660    | 265 |              |     |
| MTN581219    | 102     | MTN617419    | 259 | MTN625714    | 265 |              |     |
| MTN581225    | 102     | MTN617425    | 259 | MTN625760    | 265 |              |     |
| MTN581244    | 102     | MTN617444    | 259 | MTN625814    | 265 |              |     |
| MTN581419    | 121     | MTN617519    | 259 | MTN625860    | 265 |              |     |
| MTN581425    | 121     | MTN617525    | 259 | MTN626119    | 263 |              |     |
| MTN581444    | 121     | MTN617544    | 259 | MTN626144    | 263 |              |     |
| MTN581519    | 122     | MTN6180-0319 | 256 | MTN626199    | 264 |              |     |
| MTN581525    | 122     | MTN6180-0325 | 256 | MTN626219    | 96  |              |     |
| MTN581544    | 122     | MTN6180-0414 | 256 | MTN626244    | 96  |              |     |
| MTN581619    | 122     | MTN6180-0460 | 256 | MTN626299    | 266 |              |     |
| MTN581625    | 122     | MTN6180-6033 | 256 | MTN626419    | 263 |              |     |
| MTN581644    | 122     | MTN6180-6034 | 256 | MTN626444    | 263 |              |     |
| MTN581914    | 121     | MTN6180-6035 | 256 | MTN626519    | 263 |              |     |
| MTN581960    | 121     | MTN6180-6036 | 256 | MTN626546    | 263 |              |     |
| MTN584019    | 103     | MTN6180-6050 | 256 | MTN6270-0000 | 257 |              |     |
| MTN584043    | 103     | MTN6180-6051 | 256 | MTN627514    | 258 |              |     |
| MTN584044    | 103     | MTN6180-6052 | 256 | MTN627560    | 258 |              |     |
| MTN584119    | 122     | MTN618319    | 259 | MTN627591    | 260 |              |     |
| MTN584143    | 122     | MTN618320    | 259 | MTN627614    | 258 |              |     |
| MTN584144    | 122     | MTN618419    | 259 | MTN627660    | 258 |              |     |
| MTN584219    | 118     | MTN618420    | 259 | MTN627814    | 259 |              |     |
| MTN584243    | 118     | MTN619119    | 263 | MTN627860    | 259 |              |     |
| MTN584244    | 118     | MTN619125    | 263 | MTN627914    | 259 |              |     |
| MTN584319    | 118     | MTN619144    | 263 | MTN627960    | 259 |              |     |
| MTN584343    | 118     | MTN619219    | 96  | MTN6302-6033 | 268 |              |     |
| MTN584344    | 118     | MTN619219    | 265 | MTN6302-6034 | 268 |              |     |
| MTN584419    | 119     | MTN619225    | 96  | MTN6302-6035 | 268 |              |     |
| MTN584443    | 119     | MTN619225    | 265 | MTN6302-6036 | 268 |              |     |
| MTN584444    | 119     | MTN619244    | 96  | MTN6302-6050 | 268 |              |     |



Life Is On

**Schneider**  
Electric



### Mix & Match!

Разглеждайте и комбинирайте! Използвайте нашата платформа Mix&Match, за да изберете най-подходящите рамки и функции за вашия дом сред безкрайните възможности в гамите на Schneider Electric.

---

## Шнайдер Електрик България ЕООД

София 1766  
Бизнес Парк София  
сграда 4, ет. 6

Център за обслужване на клиенти:  
Тел.: 02 932 93 20  
csc@schneiderelectric.com

[www.schneider-electric.bg](http://www.schneider-electric.bg)