

# ЕРГОНОМИЧНИ, ЛЕСНИ ЗА ИНСТАЛИРАНЕ РЕШЕНИЯ В ЕЖЕДНЕВНИЕ И РАБОТА



РЕШЕНИЯ ЗА  
ВГРАЖДАНЕ В  
МЕБЕЛИ

# INCARA™

ГЛОБАЛЕН СПЕЦИАЛИСТ В ИЗГРАЖДАНЕТО НА  
ЕЛЕКТРИЧЕСКИ И ЦИФРОВИ ИНФРАСТРУКТУРИ

 [WWW.LEGRAND.BG](http://WWW.LEGRAND.BG)



# INCARA™

Incara е гама от функционални, ергономични устройства подходящи за всяко модерно работно пространство - офис, хотел, кафене, летище или друга споделена работна среда

Гамата е проектирана както за професионални инсталатори така и за крайни потребители - лесна инсталация, настройка и работа. Incara безпроблемно се вгражда във всички видове мебели, за по-лесен достъп в ежедневието си.

Legrand, водещият производител на електрически системи и аксесоари, предоставя цялото си ноу-хау, качество и широк набор от функции и покрития, които позволяват много елементи на Incara да бъдат персонализирани при поискване.

В непреходни или цветни нюанси, Incara е привлекателна, а модерните ѝ покрития придават класа на всяко пространство.



С INCARA ПОЛУЧАВАТЕ БЪРЗ И ЛЕСЕН ДОСТЪП ДО ЗАХРАНВАНЕ И ИНТЕРНЕТ, ЗА ДА СВЪРЖЕТЕ ВЕДНАГА ОБОРУДВАНЕТО СИ И ДА СЕ ПОТОПИТЕ В РАБОТНИЯ ПРОЦЕС.

Многофункционални,  
лесни за инсталиране и  
проектирани за  
практична употреба.

# INCARA

СИМВОЛ НА УСПЕХ .....	2/3
ОБОРУДВАНИ РЕШЕНИЯ .....	4/5
МЕСТА ЗА ИНСТАЛИРАНЕ .....	6/9
INCARA™ DISQ 60 .....	10/11
Презареждай навсякъде, по всяко време	
INCARA™ DISQ 80 .....	12/13
Основни функции за мобилни устройства	
INCARA™ DISQ 80 QI .....	14/15
Кръгъл модул за безжично зареждане	
INCARA™ DISQ'IN .....	16/17
Елегантност и бърз монтаж	
INCARA™ POP-UP .....	18/19
Атрактивен външен вид и лесна употреба	
INCARA™ MULTILINK .....	20/21
Конфигурация за всяка ситуация	
INCARA™ FLIP-UP .....	22/23
Премиум решение за заседателни зали	
INCARA™ TOP ACCESS .....	24/25
Модул за вграждане в заседателна маса	
INCARA™ TOWER 60 .....	26/27
Удобно и компактно	
INCARA™ TOWER 120 .....	28/29
360° достъп	
INCARA™ ELECTR'ON .....	30/31
Уникален дизайн за уникален интериор	
INCARA™ ON DESK .....	32/33
Гъвкавост и удобство	
INCARA™ LINK'ON .....	34/35
Plug&Play разклонител за заседателна зала	
U-ТИП РАЗКЛОНИТЕЛ .....	36/37
Включи устройствата си и освободи място на бюрото	
РАЗКЛОНИТЕЛ С ИНДУКЦИОНЕН ПЛОТ .....	38/39
Практично решение за безжично зареждане	
РАЗКЛОНИТЕЛ СЪС СТОЙКА .....	40/41
Двойна употреба	
ТАБЛИЦИ ЗА ИЗБОР .....	42/46
КАТАЛОЖНИ СТРАНИЦИ .....	47/65



INCARA™

# Символ на успех

## ЗА НАС

Legrand е глобален специалист в изграждането на електрически и цифрови сградни инфраструктури. Нашата цел е да подобрим живота чрез трансформация на пространствата, в които живеем, работим и се забавляваме и да покажем на потребителите, че електрическите и цифрови инфраструктури и свързаните решения са лесни за употреба, иновативни и устойчиви. Когато избирате Legrand, вие избирате нашата гарантирана глобална експертиза, която работи за вас.

И сте сигурни, че ще намерите решенията, от които се нуждаете сред иновативни продукти в нови бизнес сегменти.

С Legrand имате предимството на единна логистика и дистрибуционни канали, осигуряващи оптимални срокове за доставка и възможност за масово производство.

## РЕШЕНИЯ ЗА ВСЕКИ ПРОЕКТ

Начинът ни на работа постоянно се променя, както и техническите изисквания, на които модерните офис сгради трябва да отговарят: стандартните индивидуални офиси са също толкова важни, колкото и споделените офис пространства, заседателните зали и зоните за релакс. Гамата на Legrand за интегрирани решения Incara, гарантира лесен и удобен достъп до захранващи контакти или информационни розетки, като така отговаря на задължителното условие за безпроблемен преход между различните начини на работа в различните офис пространства. Тези гъвкави, стилни продукти са лесни за инсталиране и безпроблемно се интегрират в мебели, във всеки тип пространство.



## ЕКО-ДИЗАЙН

Подходът на Legrand за екологичен дизайн цели намаляване вредното въздействие на продуктите върху околната среда: от дизайна до излизането от употреба, главно чрез избора на суровини и оптимизирана логистика. Продуктите от серия INCARA са с картонена опаковка в отговор на поставените екологични цели.

## ЕКОЛОГИЧЕН ПРОФИЛ НА ПРОДУКТА (PEP)

В Legrand вярваме, че е наша отговорност да информираме потребителите за въздействието на продуктите ни върху околната среда. Екологичният профил на продукта (PEP) е референтен инструмент за измерване въздействието на електрическите продукти върху околната среда.

## КРЪГОВА ИКОНОМИКА

Корпоративната социална отговорност (CSR) на Legrand се основава на четири основни области, които ръководят и структурират поетите от компанията ангажименти.

Публикувана през март 2022 г., Харта за социална корпоративна отговорност 2022-2024 г описва подробно 15-те приоритета, които Групата си е поставила, за да изпълни своите ангажименти и предизвикателства и определя целите, които трябва да бъдат постигнати:

**НАСЪРЧАВАНЕ НА  
РАЗНООБРАЗИЕТО И  
ПРИБОЩАВАНЕТО**

**НАМАЛЯВАНЕ НА  
ВЪГЛЕРОДНИЯ ОТПЕЧАТЪК**

**РАЗВИТИЕ НА КРЪГОВА  
ИКОНОМИКА**

**ОТГОВОРЕН БИЗНЕС**

## ЦВЕТОВЕ, МАТЕРИАЛИ И ПОКРИТИЯ

Вдъхновяваме се от различни източници, включително от електрониката, модата и транспорта, за да проектираме функционални продукти с модерен вид, адаптирани към средата, в която се използват. Изработени от материали, подбрани според техния външен вид и предназначение (удароустойчива пластмаса, висококачествен алуминий), гамата Incara предлага три различни категории покрития.

### ВЕЧНО МОДЕРНИ

Универсални покрития предпочитани в корпоративните среди

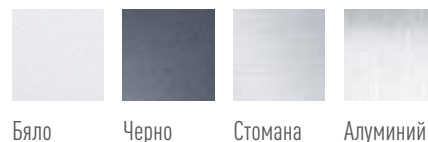

Бяло Черно Стомана Алуминий

### ЦВЕТОВЕ

Предлагат се при запитване (възможност за избор в софтуера pCon)



Копринено синьо Джинджи-филово оранжево Цвет роза Листно зелено

### МАТЕРИАЛИ

Висококачествени материали в съответствие с последните тенденции

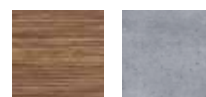

Дъб Бетон

LEGRAND Е НАГРАДЕН С ECOVADIS PLATINUM MEDAL, НАЙ-ВИСОКОТО ОТЛИЧИЕ, ПРИСЪДЕНО НА 1% ОТ ТОП КОМПАНИИТЕ НАЙ-ДОБРЕ ПРЕДСТАВЯЩИ СЕ В СФЕРАТА НА СОЦИАЛНАТА КОРПОРАТИВНА ОТГОВОРНОСТ.



ОТКРИЙТЕ ПОВЕЧЕ  
ЗА НАШАТА CSR СТРАТЕГИЯ НА

> [www.legrandgroup.com](http://www.legrandgroup.com)



# INCARA™

# Оборудвани решения

## В ОТГОВОР НА ВСИЧКИ ВАШИ НУЖДИ

Възможностите за конфигуриране и персонализиране на гамата Incara означават, че тя може да се адаптира към всяка среда или приложение, като отговаря на най-предизвикателните изисквания.

- Изберете цвета, който подхожда на вашите мебели или персонализирайте работните си пространства.
- Конфигурирайте продуктите измежду 250 Mosaic функции.
- Адаптирайте вида на захранването, дължината на захранващия кабел или размерите на вашите продукти.

### INCARA DISQ 60 / DISQ 80 / DISQ'IN / ELECTR'ON



Други  
цветове

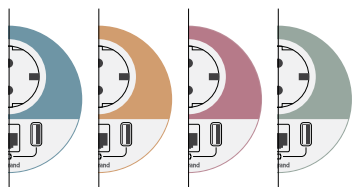

Версия



Захранващ кабел

- щепсел
- конектор
- дължина  
2 м / 3 м

### INCARA MULTILINK / ON DESK / FLIP-UP / POP-UP



Дължина (максимум до 28 модула)

4 модула

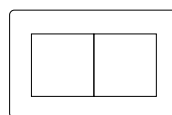

6 модула

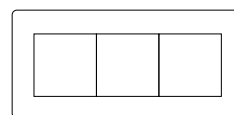

8 модула

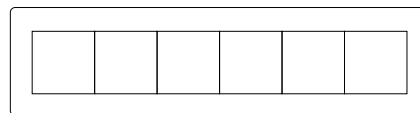
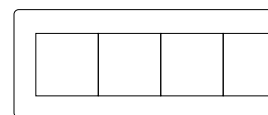

12 модула





#### Избор на функции от гамата Mosaic

Да изберете Mosaic означава да изберете стилни, надеждни, стандартни и лесни за монтаж инсталационни механизми.

Повече от 250 функции във формат 45x45 за инсталация във всякава монтажна рамка. Всички основни функции могат да бъдат интегрирани в софтуера pCon. За други функции, моля, консултирайте се с нас.



#### INCARA Е НАЛИЧНА В СОФТУЕРА PCON



Ако имате проект за оборудване на офис или трябва да интегрирате електрически аксесоари в офис мебели и сте професионалисти в сектора на офис обзавеждането (архитект, проектант, дистрибутор и др.), може да получите достъп до каталога на Legrand и да конфигурирате лесно сами всички продукти на Incara:

- Просто изберете вашия продукт, функциите, които искате и покритие, което съответства на вашите мебели.
- След това ще получите веднага OFML файлове, визуализация на вашата конфигурация и детайлна оферта.
- Ще намерите и съответните документи с технически характеристики за продукта, ръководства за инсталиране, брошури и видеоклипове.

#### НАУЧЕТЕ ПОВЕЧЕ

Ако имате специално запитване, свържете се с нас на [www.legrand.bg](http://www.legrand.bg).

# Места за инсталиране

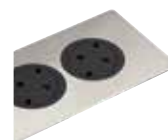

## ОФИСИ

**Incara  
Disq 60**  
(стр. 10)

**Incara  
Disq 80**  
(стр. 12)

**Incara  
Disq 80 Qi**  
(стр. 14)

**Incara  
Pop-up**  
(стр. 18)

**Incara  
Disq'In**  
(стр. 16)

**Incara  
Multilink**  
(стр. 20)

ОБЩИ РАБОТНИ  
ПРОСТРАНСТВА



СПОДЕЛЕНИ ОФИСИ



ЧАСТНИ ОФИСИ



АКУСТИЧНИ  
КАБИНКИ



ЗАСЕДАТЕЛНИ ЗАЛИ



## ХОТЕЛИ

ОБЩИ ЧАСТИ



ХОТЕЛСКИ СТАИ



ЗАСЕДАТЕЛНИ ЗАЛИ





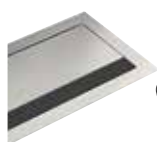
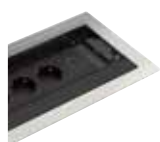

Incara Flip-up (стр. 22)	Incara Top Access (стр. 24)	Incara Link'On (стр. 34)	Incara Electr'On (стр. 30)	Incara Tower 60 (стр. 26)	Incara Tower 120 (стр. 28)	Incara On Desk (стр. 32)
-	-	-	☆	●	-	-
-	-	-	●	-	-	☆
-	●	-	●	-	-	☆
-	-	-	-	-	-	-
☆	☆	☆	-	●	●	-
-	-	-	-	-	-	-
-	-	-	●	-	-	-
☆	☆	☆	-	-	●	-

# Места за инсталиране



## ПУБЛИЧНИ ПРОСТРАНСТВА

Incara  
Disq 60  
(стр. 10)

Incara  
Disq 80  
(стр. 12)

Incara  
Disq 80 Qi  
(стр. 14)

Incara  
Pop-up  
(стр. 18)

Incara  
Multilink  
(стр. 20)

ОБРАЗОВАТЕЛНИ  
ЦЕНТРОВЕ



-

-



БИБЛИОТЕКИ



-

-



ТРАНСПОРТ



КАФЕНЕТА



-

-

МАГАЗИНИ



-



## ЖИЛИЩЕН СЕКТОР

КУХНЯ



-

-



-

ОФИС У ДОМА

-



-



-



**Incara  
On Desk**  
(стр. 32)

**Incara  
Tower 60**  
(стр. 26)

**Разклонител с  
безжично зареждане**  
(стр. 38)

**Разклонител с  
поставка за таблет**  
(стр. 40)

**U-тип  
разклонител**  
(стр. 36)

●

-

-

-

-

●

-

-

-

-

-

-

-

-

-

-

-

-

-

-

-

-

-

-

-

-



-

●

-

-

-



●

●

INCARA™

# Disq 60

Презареждай навсякъде,  
по всяко време



# Disq 60

Исара Disq 60 се адаптира към всяка среда предлагайки електрически контакт или USB зарядно устройство.

Атрактивно и дискретно решение, което е бързо за инсталиране.

## МНОЖЕСТВО ПРИЛОЖЕНИЯ

На базата на стандартен 60 мм отвор, може да се фиксира хоризонтално или вертикално върху всякакъв вид опора (Legrand патент), дори и за тънки (мин. 1 мм). Доставка се с кабел, оборудван с 2P+E щепсел.



## ШИРОК ИЗБОР ОТ ЦВЕТОВЕ

Дискретни продукти с различни финиши, които безпроблемно се сливат с всяка работна среда. Плоският контакт (Legrand патент) изглежда по-атрактивно и се почиства лесно.

### ВЕЧНА КЛАСИКА

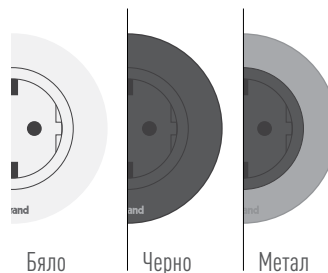

Бяло

Черно

Метал

### ЦВЕТОВЕ

Предлагат се при запитване (възможен избор в софтуера rCon).

rCon

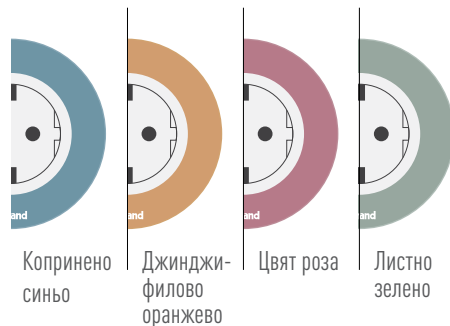

Копринено синьо

Джнджи-филово оранжево

Цвят роза

Листно зелено

## НАУЧЕТЕ ПОВЕЧЕ

Предлага се и със завъртащ се капак за по-добра защита в случай на неволно разливане на течности.



## ОСНОВНИ ФУНКЦИИ С ЛЕСЕН ДОСТЪП

Контакт 2P+E или USB A+C 15 W розетка за удобно зареждане на мобилни устройства.

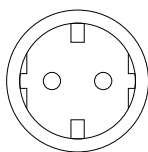

2P+E контакт



USB A+C розетка

INCARA™

# Disq 80

Основни функции  
за мобилни устройства



# Disq 80

**З**а да отговори на нуждите на потребителите на мобилни устройства, Incara Disq 80, кръгъл модул с контакт за вграждане, комбинира основни функции.

## БЪРЗ МОНТАЖ

Кръглият модул с контакт за вграждане Incara Disq 80 се монтира в съществуващ кабелен изход в мебелите (80 mm Ø отвор). Доставка се с кабел, оборудван с 2P+E щепсел.



## МОДЕРЕН ДИЗАЙН И ЦВЕТОВЕ

Продукт, предназначен да се слее безпроблемно с всякакви офис мебели. Плоският контакт (Legrand патент) изглежда по-атрактивно и се почиства лесно.

### ВЕЧНАТА КЛАСИКА

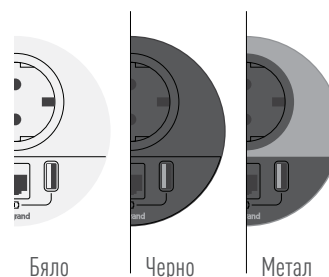

Бяло

Черно

Метал

## ОСНОВНИ ФУНКЦИИ В КОМПАКТНО УСТРОЙСТВО

2P+E контакти, 15 W USB A+C зарядно и RJ 45 розетка Cat. 6 UTP или кабелен изход в отговор на нуждите на потребителите от бърза и лесна мобилна връзка.

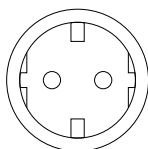

2P+E контакт

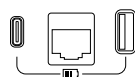

USB A+C зарядно и RJ 45 розетка

## ЦВЕТОВЕ

Предлагат се при запитване (възможен избор в софтуера pCon).

pCon

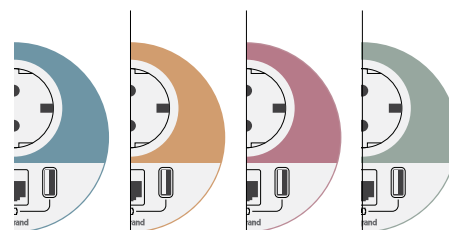

Коприно  
синьо

Джинджи-  
филово  
оранжево

Цвят роза

Листно  
зелено

## НАУЧЕТЕ ПОВЕЧЕ

Кръглият модул с контакт за вграждане Incara Disq 80 се предлага и във вариант с капак за дискретна интеграция и по-добра защита в случай на разливане на течности.



INCARA™

# Disq 80 Qi

Кръгъл модул за безжично зареждане





# Disq 80 Qi

**У** дома, на работа, на път... **вашият смартфон се нуждае от редовно зареждане.**

С Incara Disq 80 Qi безжично зарядно устройство, може да забравите носенето на обемисти зарядни устройства.

## БЪРЗА ИНСТАЛАЦИЯ

Изключително тънко, проектирано за хоризонтален монтаж върху мебел, безжичното зарядно Incara Disq 80 IQ се монтира в съществуващ кабелен изход (80 mm Ø отвор).

## ЕЛЕГАНТЕН ДИЗАЙН

Атрактивният финиш се слива безпроблемно с всяка повърхност: заседателната маса, офис работна повърхност, плот в зона на рецепция или чакалня и др. При запитване може да се отпечата желаното от вас лого.



Алуминий

Бяло\*

Черно\*

**ЧАСТИЧНО ИЛИ ПЪЛНО ЗАРЕЖДАНЕ НА СМАРТФОН С QI БЕЗЖИЧЕН ПРИЕМНИК**

## НАУЧЕТЕ ПОВЕЧЕ

- Предлага се в готов за инсталиране комплект (1 или 4 зарядни) или във версия за доокомплектоване (захранване 25 W или 100 W може да се поръча отделно)
- Доставка се със стикер „Recharge at your convenience“.
- 15 W - IP 44 - IK 08 в съответствие с WPC Qi стандарт, SELV клас II.



\*Цветовете се предлагат само във версия за доокомплектоване.



INCARA™

# Disq'In

Елегантност и  
бърз монтаж



# Disq'In

**М**одулите за вграждане Incara Disq'In съчетават елегантност, удобство и бърз монтаж.

Те подобряват работното ви пространство или заседателната зала.

На потребителите се предоставят основните функции за захранване на мобилни устройства.

## БЪРЗ МОНТАЖ

Иновативната система за бързо фиксиране спестява много време за инсталиране (Legrand патент). Без необходимост от инструменти.



## ЕЛЕГАНТЕН, СЪВРЕМЕНЕН ДИЗАЙН

Богат избор на метални покрития, които хармонично се вписват във всеки интериор на заседателна зала. Плоските контакти (Legrand патент) изглеждат по-атрактивни и са лесни за почистване

## ВЕЧНАТА КЛАСИКА

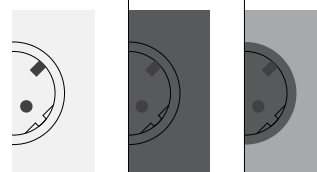

Бяло

Черно

Метал

## ФУНКЦИОНАЛНОСТ И ГЪВКАВОСТ

Предлага се в 2, 3 и 4 модулни версии, предварително оборудвани с контакти, USB A+C розетки, HDMI розетки. Налични са и други предварително конфигурирани версии.

## ЦВЕТОВЕ

Предлагат се при запитване (възможен избор в софтуера pCon).

pCon

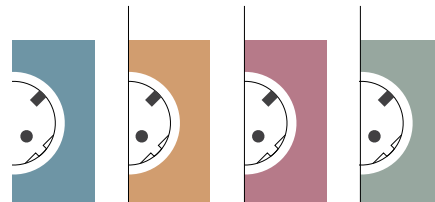

Копринено синьо

Джинджи-филово оранжево

Цвет роза

Листно зелено

4 модула

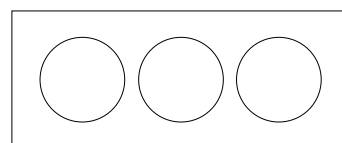
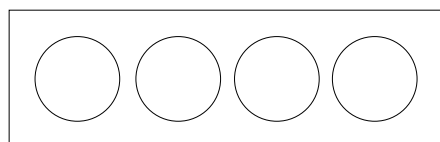

3 модула

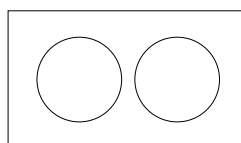

2 модула

INCARA™

# Pop-up

Атрактивен външен  
вид и лесна употреба



# Рор-Ур

**Рор-Ур** кутиите за вграждане са лесни за употреба и предоставят бърза връзка за мобилни устройства: лаптопи, смартфони, планшети, аудио и видео системи и др. Потребителите имат удобен достъп до контакти и информационни розетки.

## НАУЧЕТЕ ПОВЕЧЕ

Рор-ур кутиите за вграждане могат да се оборудват с различни механизми Mosaic, като по този начин се спазват специфични изисквания, например бързо зареждане на преносими устройства. Mosaic USB Тип-С, 30 W са специално проектирани за бързо зареждане на всички устройства! Те могат да оптимизират зареждането чрез автоматично избиране на най-подходящата мощност за батерията.



## ЕЛЕГАНТЕН ДИЗАЙН

Изключително тънки те се сливат с мебелите. Вградените кутии заемат малко място, дори позволяват монтаж над/под шкаф.



## ЕЛЕГАНТНИ ЦВЕТОВЕ

Набор от финиши в хармония с всеки мебел и декор.

### ВЕЧНАТА КЛАСИКА



## ФУНКЦИОНАЛНОСТ И ГЪВКАВОСТ

Предлагат се версии 4, 2 x 4 и 8 модула, за дооборудване с механизми или предварително оборудвани модули с контакти и информационни розетки Mosaic. 4-модулните кутии за вграждане са налични и във версия с вградено безжично зарядно.



## БЕЗОПАСНОСТ И ЛЕСНА УПОТРЕБА

Широк бутон и капак с механизъм за плавно отваряне (Legrand патент). Версия IP44 (със затворен капак) за защита при случайно разливане на течности, кутии за вграждане с 4 и 8 модула.



INCARA™

# Multilink

Конфигурация за  
всяка ситуация



# Multilink

**Р**азклонителят за вграждане Incara Multilink е напълно модулно решение за разпределение на електроенергия и данни, за вграждане в мебели или прегради.

## ЗА МОНТАЖ В МЕБЕЛИ <sup>(1)</sup>

4 модула

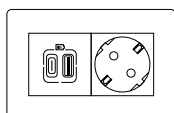

6 модула

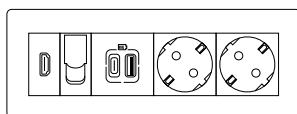
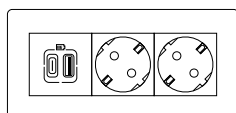

8 модула

## ЗА МОНТАЖ В ПРЕГРАДНИ СТЕНИ <sup>(1)</sup>

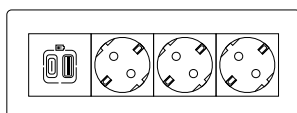

8 модула

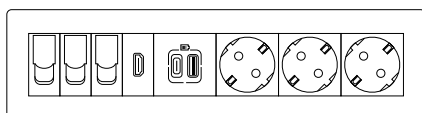

12 модула

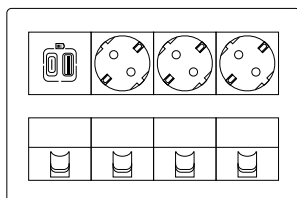

2 x 8 модула

## ЛЕСНИ ИНСТАЛАЦИЯ И УПОТРЕБА

Хоризонтален монтаж в мебели (мин. дълбочина 80 mm) или вертикален монтаж в преградни стени (мин. дълбочина 50 mm).

## 200 ФУНКЦИИ ОТ ИЗЦЯЛО МОДУЛНАТА СЕРИЯ MOSAIC

### За монтаж в мебели

- **Стандартни продукти:** налични в 4, 6 и 8-модулни версии, предварително оборудвани с контакти 2P+E и/или розетка RJ45, USB розетка Тип А+С, HDMI розетка.
- **Предварително конфигурирани продукти:** възможност за избор на модулност (до 28 модула) и функции. Може да се дооборудва с различни механизми Mosaic.

### За монтаж в преградни стени

- **Стандартни продукти:** налични във версии 8, 12 и 2 x 8 модула, предварително оборудвани с контакти 2P+E и/или розетка RJ45, USB розетка Тип А+С, HDMI розетка.

## НАЛИЧНИ ЦВЕТОВЕ

Метал, бяло и черно за хоризонтална версия и само бяло за вертикалната версия.

### ВЕЧНАТА КЛАСИКА

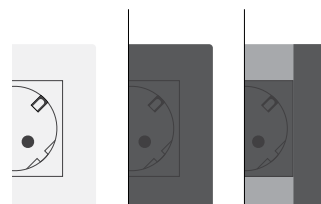

Бяло

Черно <sup>(2)</sup>

Метал <sup>(2)</sup>

## НАУЧЕТЕ ПОВЕЧЕ

Вертикалната версия и намалената дълбочината при вграден монтаж предлагат изключителна гъвкавост по време на инсталация.



(1) 1 контакт - 2 модула

(2) Цветовете са налични само във версията за вграждане в мебели

INCARA™

# Flip-up

Премиум решение за  
заседателни зали





# Flip-up

**М**одулът за заседателна маса с прибиращ се капак Incaга Flip-up е първокласно решение за заседателни зали с елегантен и модерен външен вид. Контактите се прибират дискретно под капака, дори с включени в тях устройства.

## ОТЛИЧНА ЗДРАВИНА И ЛЕСНА УПОТРЕБА

Капакът се отваря чрез push механизъм и се плъзга навътре, целият модул с вградените механизми се повдига нагоре (Legrand патент). Контактите са достъпни и от двете страни и това прави продукта идеалното решение за заседателни зали.



## 100% МЕТАЛНО ПОКРИТИЕ

Металните капак и рамка придават елегантност на дизайна, който се съчетава хармонично с всяка среда и създава уникален резултат. Други цветове и функции са налични в предварително конфигурирана версия.

## ЦВЕТОВЕ

Предлагат се при запитване (възможност за избор в софтуера pCon).

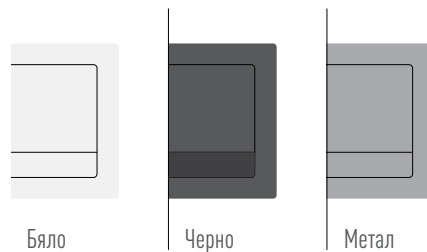

Бяло

Черно

Метал

(1) 1 контакт - 2 модула

Прибиращата се система е тествана до 18 000 операции. Incaга Flip-up се предлага в 8 или 12 модула(1).

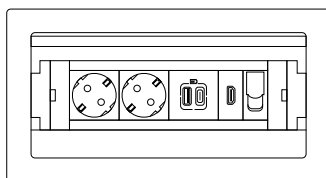

8 модула

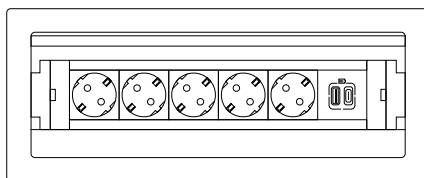

12 модула

## НАУЧЕТЕ ПОВЕЧЕ

Системата за бързо фиксиране спестява време за инсталация (Legrand патент). Не са необходими инструменти.



INCARA™

# Top Access

Модул за вграждане в  
заседателна маса



# Top Access

**М**одулът за вграждане в заседателна маса

**Incara Top Access** дава възможност за дискретно и лесно съхранение на всякакъв вид разклонители, както и обемни зарядни и кабели.

## ЛЕСНА УПОТРЕБА

Благодарение на основата си за вграждане, Incara Top Access може да побере и скрие всякакво електрооборудване. За да се осигури плавно затваряне, капакът е оборудван с амортизьор.

Предлага се в 2 размера:

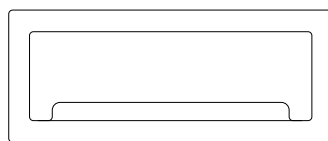

295 мм дълбочина

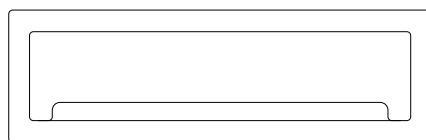

385 мм дълбочина

## НАЛИЧНИ ЦВЕТОВЕ

Избор от три финиша за безпроблемна интеграция в работни пространства.

### ВЕЧНАТА КЛАСИКА

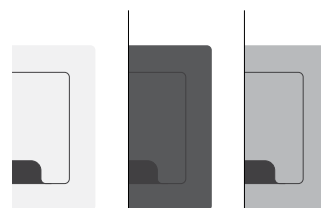

Бяло

Черно

Метал

## НАУЧЕТЕ ПОВЕЧЕ

Модулът за заседателни зали Top Access е оборудван с фиксираща шина, върху която лесно за защракват офис модулите на Legrand.





INCARA™

# Tower 60

Удобно и  
компактно



# Tower 600

**Р**ъчна система за отваряне и прибиране, идеално решение за по-малко използвани помещения, когато е необходимо захранване и/или достъп до информационна мрежа.

## ЛЕСНА ИНСТАЛАЦИЯ И УПОТРЕБА

Прибиращият се разклонител за вграждане Incara Tower 60 се интегрира лесно във всяка повърхност. Изключително компактен, само 80 mm Ø отвор. Благодарение на механизма за отваряне и прибиране, разклонителят Tower 60 дава достъп до няколко контакта, USB розетка Тип А+С и/или розетка RJ 45 Cat. 6 UTP (в зависимост от версията). Доставя се с кабел и щепсел 2P+E за включване в електрически контакт.



Прибиращата се система е тествана до 30 000 операции.





INCARA™

# Tower 120

360° достъп

# Tower 120

**Е**legantен, лесен за монтаж и употреба, прибиращият се разклонител Incaга Tower 120 е изключително ергономичен и гарантира 360°-ов достъп до контакти и розетки.

## ЛЕСНА ИНСТАЛАЦИЯ И УПОТРЕБА

Компактният разклонител Incaга Tower 120 е перфектен особено за използване в кръгли заседателни маси (121 mm Ø отвор). Отваря се автоматично, чрез натискане и осигурява удобен достъп от всяка страна до контакти и USB розетки Тип А+С. Доставя се с кабел и щепсел 2P+E.



## НАУЧЕТЕ ПОВЕЧЕ

Прибиращият се разклонител Incaга Tower 120 се предлага и във версия за безжично индукционно зареждане, със светещ индикатор за зареждане (пръстен).



INCARA™

# Electr'On

Унікален дизайн за  
унікален інтеріор



reddot winner 2022





# Electr'On

**С**многообразието си от цветове, материали и аксесоари, Incara Electr'On е перфектен за употреба в офиси и работни пространства.

## ГОТОВ ЗА УПОТРЕБА ПРОДУКТ

Предлага се в 1-модулна версия, с контакт или розетка USB Тип А+С или в 2-модулна версия с 2 контакта или 1 контакт и розетка USB Тип А+С.



## ЕЛЕГАНТНОСТ И ОРИГИНАЛНОСТ

Разклонителят Incara Electr'On ще ви очарова с оригинален дизайн и висококачествени материали като дърво и бетон, както и винтидж стил, кабел с текстилна оплетка и етикет с лого Legrand. Финишите лесно могат да се променят според желанието ви (Legrand патент).

### МАТЕРИАЛИ



Дъб



Бетон



Бяло



Черно

### ВЕЧНА КЛАСИКА

### ЦВЕТОВЕ

Предлагат се при запитване (възможен избор в софтуера rCon).

rCon



Копринено синьо



Джинджи-филово оранжево



Цветя роза



Листно зелено

## НАУЧЕТЕ ПОВЕЧЕ

Модулите Incara Electr'On се монтират хоризонтално върху работната повърхност или под ъгъл с помощта на фиксиращ аксесоар за по-лесен достъп до механизмите.

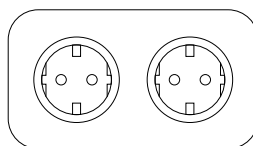
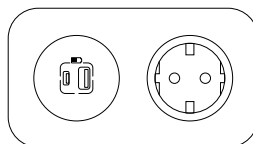
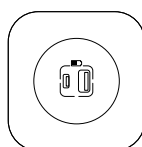
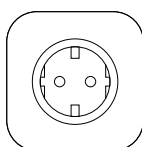

ОТКРИЙТЕ НАШИТЕ РЕШЕНИЯ ЗА ОПТИМИЗИРАНЕ НА КАБЕЛНИЯ МЕНИДЖМЪНТ.

> Вижте стр 53

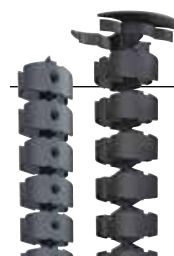

INCARA™

# On Desk

Гъвкавост и  
удобство



# On Desk

**С**ъс своя модерен дизайн и оптимизирани размери, модулет за бюро Incara On Desk лесно се монтира на или под бюро, за да има всеки потребител лесен и удобен достъп до захранване, без необходимост от пробиване на мебели.

## НАУЧЕТЕ ПОВЕЧЕ

Благодарение на възможността за персонализиране, модулет за бюро On Desk може да бъде оборудван с други стандарти контакти или функции като USB розетки, или лампа за четене.



## КОМПАКТЕН И СТИЛЕН

Модулет за бюро Incara On Desk съчетава ергономичност, модерен дизайн и оптимизирани размери за дискретна интеграция на работното място. Механизмите са по-лесно достъпни благодарение на наклонения дизайн на продукта.



## НАЛИЧНИ ЦВЕТОВЕ

Безпроблемна интеграция в модерни офис среди: алуминиев корпус и бели контакти.

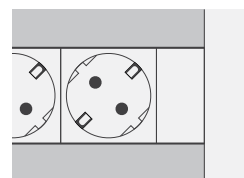

## РАЗНООБРАЗИЕ ОТ ФУНКЦИИ

Модулите се предлагат в оборудвани версии или празни, за дооборудване. Функциите може да бъдат микс от контакти и информационни розетки. Празните модули за дооборудване се предлагат в 8, 12 или 16 модула <sup>(1)</sup>.

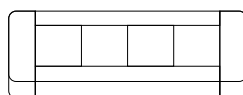

8 модула

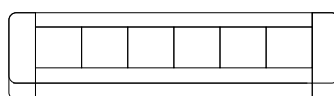

12 модула

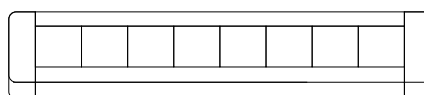

16 модула

**ОТКРИЙТЕ НАШИТЕ РЕШЕНИЯ ЗА ОПТИМИЗИРАНЕ НА КАБЕЛНИЯ МЕНИДЖМЪНТ.**

> Вижте стр 53



(1) 1 контакт = 2 модула

INCARA™

# Link'On

Plug&Play разклонител  
за заседателна зала



# Link'On

**Разклонителят Incara Link'On е компактно мобилно решение, готово за употреба, с което до 6 потребителя могат да включат устройствата си директно на заседателната маса.**

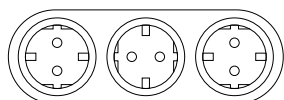

## ЛЕСНА ИНСТАЛАЦИЯ И УПОТРЕБА

Разклонителят Incara Link'On е уникално решение, отговарящо на нуждите за свързаност на мобилните потребители в заседателните зали. Предлага се в няколко версии:

- 6 x 2P+E контакта
- 4 x 2P+E контакта и 2 USB Тип A+C розетки, със или без HDMI кабел.

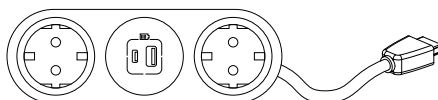
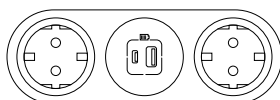

## МОДЕРНО ЧЕРНО

Наситено и изтънчено, черното има много предимства. Възприема се като класика и си пасва с всеки цвят. Всички разклонители Link'On са оборудвани с кабел с текстилна оплетка.

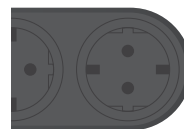

Черно

## НАУЧЕТЕ ПОВЕЧЕ

Модулите Incara Link'On, оборудвани с 2P+E контакти и USB A+C розетки, може да се свързват към други модули Link'On (1 основен + 1 вторичен) за да се осигури достъп на повече потребители или да се адаптира към дадено помещение. Вторичните модули са оборудвани с 1,5 m кабел с конектор Wieland.



# U-тип разклонител

Включи устройствата си  
и освободи място на бюрото



# Home office

**Р**азклонителят U-тип позволява да включите постоянните си устройства и да зареждате мобилните без да затрупвате работното си място.

## ЛЕСНА ИНСТАЛАЦИЯ И УПОТРЕБА

Дискретен и атрактивен, разклонителят ви позволява да включите до 4 устройства в контакти 2P+E и до две мобилни устройства в USB контакти Тип-А. Благодарение на своята система за закрепване, разклонителят е подходящ за работни повърхности с дебелина до 63 мм.

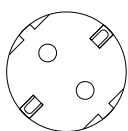

4 x 2P+E контакти



2 x USB Тип-А портове

## МОДЕРНО ЧЕРНО

Наситено и изтънчено, черното има много предимства. Възприема се като класика и върви с всеки цвят.

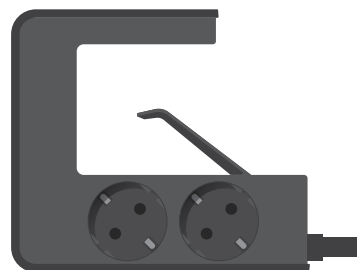

## НАУЧЕТЕ ПОВЕЧЕ

За да се адаптира към всякакви конфигурации, разклонителят има кабел, който може да се върти на 90°

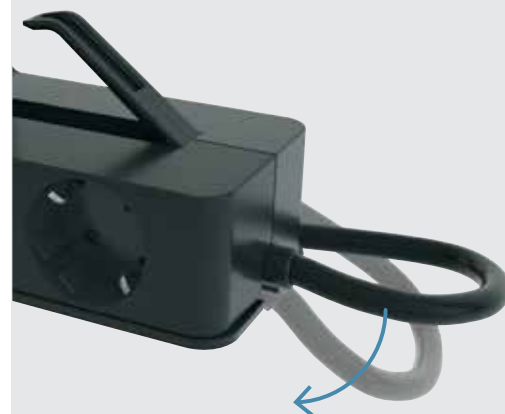

# Разклонител с безжично зареждане

Практично решение  
за дома или офиса





# Home office

**З**аредете смартфона си ефективно без да ползвате кабел благодарение на индукционната зарядна станция или с помощта на USB контакти тип-A и тип-C.

## ЛЕСНА ИНСТАЛАЦИЯ И УПОТРЕБА

Идеалното решение за дома или офиса. Поставете смартфона си върху неплъзгащата се наклонена повърхност, докато четете съобщенията си и вашият смартфон се зарежда безжично и в пълна безопасност.

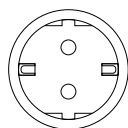

2 x 2P+E  
контакти



USB A+C  
розетка



10W безжична  
индукционна  
поставка

## НАЛИЧНИ ЦВЕТОВЕ

Разклонителят с индукционно зареждане се предлага в два финиша за безпроблемно интегриране във вашата работна среда или места за почивка.



Бяло/Тъмносиво



Тъмнокафяво/Тъмносиво

## НАУЧЕТЕ ПОВЕЧЕ

Формата и неплъзгащата се материал гарантират, че смартфона се задържа здраво на поставката за зареждане, дори докато използвате разклонителя.



# Разклонител СЪС СТОЙКА

Двойна употреба



# Home office

**Разклонителят със стойка за таблет ви позволява да включите всички ваши електрически и мобилни устройства, а ергономичната стойка осигурява място за вашия таблет или смартфон.**

## ЛЕСНИ ИНСТАЛАЦИИ И УПОТРЕБА

Разклонителят със стойка за таблет е идеалното решение за включване на до три устройства в контакти 2P + E и в до два USB Тип-A контакта, докато приготвяте вкусни ястия използвайки вашия таблет или смартфон.



## НАЛИЧНИ ЦВЕТОВЕ

Разклонителят с поставка за таблет се предлага в два цвята, които се вписват безпроблемно във вашите дом или работна среда.



Черно

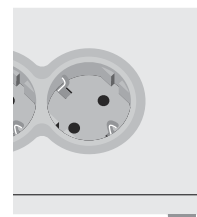

Бяло / Светло сиво

## НАУЧЕТЕ ПОВЕЧЕ

Удобната вградена стойка има неплъзгаща се повърхност. Вашият таблет е поставен здраво докато се зарежда или докато следвате рецепта на екрана.



## ДОПЪЛНИТЕЛНА ЗАЩИТА

Разклонителят има основен ON/OFF бутон със защита 16A, за да предпази вашите устройства, в случай че е превишена максималната мощност.



## Таблица за избор

### Incara™ Disq 60



ФУНКЦИЯ	ЦВЯТ			
	Бяло	Черно	Метал	Черно + капак
<b>С кабел 2 м + щепсел 2P+E</b>				
1 x 2P+E контакт	6 547 25	6 547 26	6 547 27	6 547 28
1 x 15 W USB A+C розетка	6 547 30	6 547 31	6 547 32	6 547 33

### Incara™ Disq 80



ФУНКЦИЯ	ЦВЯТ			
	Бяло	Черно	Метал	Черно + капак
<b>С кабел 2 м + щепсел 2P+E</b>				
1 x 2P+E контакт + 1 USB A+C розетка + 1 x RJ 45 Cat. 6 UTP	6 547 10	6 547 11	6 547 12	6 547 13
1 x 2P+E контакт + 1 USB A+C розетка + 1 x кабелен изход	6 547 14	6 547 15	6 547 16	-

### Incara™ Disq 80 Qi



ФУНКЦИЯ	МОЩНОСТ	ЗАХРАНВАНЕ	ЦВЯТ		
			Бяло	Черно	Алуминий
Комплект с 1 безжично зарядно	15 W	Доставя се с: 110 – 240 W 25 W с щепсел 2P EU	-	-	0 776 40L
Комплект с 4 безжични зарядни	15 W	Доставя се с: 110 – 240 W 100 W за окабеляване	-	-	0 776 45L
		Доставя се с: 110 – 240 W 100 W с кабел 2.5 м и щепсел 2P EU	-	-	0 776 46L
Зарядно за доокомплектоване	15 W	Поръчва се отделно: За комплект с 1 зарядно 25 W: 0 776 38L За комплект с 4 зарядни: 100 W: 0 776 39L	0 776 42L	0 776 43L	0 776 41L

## Incara™ Disq'In



МОДУЛНОСТ	ФУНКЦИЯ	ЦВЯТ НА КОНТАКТИТЕ	КАТ.НОМ.	ДЕКОРАТИВНИ РАМКИ		
				Бяло	Черно	Метал
2-модула	1 x 2P+E контакт + 1 x USB A+C розетка	Бяло	6 547 46	6 547 56	6 547 57	6 547 55
		Черно	6 547 49			
3-модула	2 x 2P+E контакти + 1 x USB A+C розетка	Бяло	6 547 47	6 547 60	6 547 61	6 547 59
		Черно	6 547 50			
4-модула	2 x 2P+E контакти + 1 x USB A+C розетка + 1 x HDMI розетка	Бяло	6 547 48	6 547 64	6 547 65	6 547 63
		Черно	6 547 51			

## Incara™ Pop Up

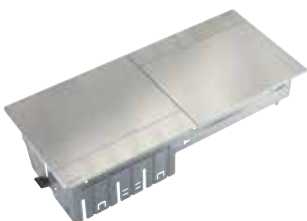

МОДУЛНОСТ	ФУНКЦИЯ	ЦВЯТ			
		Бяло	Черно	Алуминий	Драскан алуминий
<b>Готови за употреба модули - доставят се с 2 м кабел + щепсел 2P+E</b>					
4 модула	1 x 2P+E контакт + 1 x 15 W USB A+C розетка	6 548 23	-	-	6 548 22
	1 x 2P+E контакт + 1 x USB C 30 W зарядна мощност	-	-	-	6 548 28
	1 x 2P+E контакт + 1 x 15 W USB A+C розетка + 1 x безжично зарядно	-	-	-	6 548 26
2 x 4 модула	2 x 2P+E контакти + 2 x 15 W USB A+C розетки	6 548 25	-	-	6 548 24
<b>Празни модули за дооборудване</b>					
4 модула		6 548 01	6 548 02	6 548 03	6 548 00
4 модула + безжично зарядно		-	-	-	6 548 14
4 x IP 44 модула		-	-	-	6 548 12
8 модула		6 548 09	6 548 10	6 548 11	6 548 08
2 x 4 модула		6 548 05	6 548 06	6 548 07	6 548 04

## Таблица за избор

### Incara™ Multilink



МОДУЛНОСТ	ФУНКЦИЯ	ЦВЯТ		
		Бяло	Черно	Метал
<b>Хоризонтална версия</b>				
4 модула	1 x 2P+E контакт + 1 x 15 W USB A+C розетка	6 547 79	6 547 85	6 547 89
6 модула	2 x 2P+E контакти + 1 x 15 W USB A+C розетка	6 547 80	6 547 86	6 547 90
	2 x 2P+E контакти + 1 x 30 USB C 30 W зарядна мощност	-	-	6 547 93
8 модула	2 x 2P+E контакти + 1 x 15 W USB A+C розетка + 1 x RJ 45 Cat. 6 UTP розетка + 1 x HDMI розетка	6 547 81	6 547 87	6 547 91
<b>Вертикална версия</b>				
8 модула	3 x 2P+E контакти + 1 x 15 W USB A+C розетка	6 548 62	-	-
12 модула	3 x 2P+E контакти + 1 x 15 W USB A+C розетка + 3 x RJ 45 Cat. 6 UTP розетка + 1 x HDMI розетка	6 548 63	-	-
16 модула (2 x 8)	3 x 2P+E контакти + 1 x 15 W USB A+C розетка + 4 x RJ 45 Cat. 6 UTP розетки	6 548 65	-	-

Доставят се с кабел 2 м + щепсел 2P+E

### Incara™ Flip-up



МОДУЛНОСТ	ФУНКЦИЯ	Метал
8 модула	3 x 2P+E контакти + 1 x 15 W USB A+C розетка	6 548 54
	2 x 2P+E контакти + 1 x 15 W USB A+C розетка + 1 x RJ 45 Cat. 6 UTP розетка + 1 x HDMI розетка	6 548 55
	5 x 2P+E контакти + 1 x 15 W USB A+C розетка	6 548 56
12 модула	3 x 2P+E контакти + 1 x 15 W USB A+C розетка + 3 x RJ 45 Cat. 6 UTP розетка + 1 x HDMI розетка	6 548 57

Доставят се с кабел 2 м + щепсел 2P+E

### Incara™ Top Access (празни модули за дооборудване с механизми или разклонители)



ДЪЛБОЧИНА	ЦВЯТ		
	Бяло	Черно	Метал
295 mm	6 548 71	6 548 72	6 548 70
385 mm	6 548 74	6 548 75	6 548 73

## Incara™ Tower 60



ФУНКЦИЯ	КАТ.НОМ.
4 x 2P+E контакти	6 549 76
4 x 2P+E контакти + 2 x RJ 45 Cat. 6 UTP розетки	6 549 77
3 x 2P+E контакти + 1 x USB A+C розетка	6 549 74
3 x 2P+E контакти + 1 x USB A+C розетка + 2 x RJ 45 Cat. 6 UTP розетки	6 549 75

Доставят се с кабел 2 м + щепсел 2P+E

## Incara™ Tower 120



ФУНКЦИЯ	КАТ.НОМ.
4 x 2P+E контакти + 2 x USB A розетки + 2 x USB C розетки	6 549 82
4 x 2P+E контакти + 2 x USB A розетки + 2 x USB C розетки + 1 x безжично зарядно	6 549 83

Доставят се с кабел 2 м + щепсел 2P+E



## Таблица за избор

### Incara™ Electr'On

ФУНКЦИЯ	ЦВЯТ	КАТ.НОМ.	ДЕКОРАТИВНА РАМКА			
			Бяло	Черно	Дъб	Бетон
<b>Версия за дооборудване</b>						
 1 x 2P+E контакт	Бяло	6 549 06	6 549 32	6 549 33	6 549 31	6 549 30
	Черно	6 549 07				
 1 x USB A+C розетка	Бяло	6 549 18	6 549 32	6 549 33	6 549 31	6 549 30
	Черно	6 549 20				
2 x 2P+E контакти	Бяло	6 549 10	6 549 36	6 549 37	6 549 35	6 549 34
	Черно	6 549 11				
1 x 2P+E контакт + 1 x USB A+C розетка	Бяло	6 549 08	6 549 36	6 549 37	6 549 35	6 549 34
	Черно	6 549 09				
<b>Включено в комплекта</b>						
 1 x USB A+C розетка	Бяло	6 549 22	Бяла рамка, включена в комплекта			
	Черно	6 549 23	Черна рамка, включена в комплекта			
Скоба за фиксиране	Черно	6 549 38	Съвместима с всички модули Electr'On			

Доставят се с кабел 2 м + щепсел 2P+E

### Incara™ On Desk

ФУНКЦИЯ	КАТ.НОМ.
<b>Готови за употреба модули (доставят се с 3 м кабел + щепсел 2P+E)</b>	
 4 x 2P+E контакти + 1 бутон с индикация	6 535 65
6 x 2P+E контакти + 1 бутон с индикация	6 535 66
3 x 2P+E контакти + 1 x 15 W USB A+C розетка	6 535 67
2 x 2P+E контакти + 2 x тампер контакти 2P+E + 2 x RJ 45 Cat. 6 UTP розетки	6 535 68
<b>Празни модули за дооборудване</b>	
 8 модула	0 546 90
12 модула	0 546 91
16 модула	0 546 92
Акcesoар за фиксиране	0 546 99



## Incara™ Link'On



ФУНКЦИЯ	С ВЪЗМОЖНОСТ ЗА ДОБАВЯНЕ НА ОЩЕ LINK'ON МОДУЛИ	ЦВЯТ	
		Сиво	Черно
<b>С кабел 2.5 м с фабрична оплетка + щепсел 2P+E</b>			
6 x 2P+E контакти	Не		6 548 86
4 x 2P+E контакти + 2 x USB A+C розетки	Да, вграден конектор Wieland съвместим с Кат.Но 6 548 89		6 548 88
4 x 2P+E контакти + 2 x USB A+C розетки Интегриран 2 м HDMI кабел	Да, вграден конектор Wieland съвместим с Кат.Но 6 548 89		6 548 87
<b>С 1,5 м кабел, оборудван с конектор Wieland</b>			
4 x 2P+E контакти + 2 x USB A+C розетки	Да, с кат.Но 6 548 87/88		6 548 89

## Incara™ Кабелен органайзер



БРОЙ ОТДЕЛЕНИЯ	ДЪЛЖИНА	ТИП МОНТАЖ	ЦВЯТ	
			Сиво	Черно
2	120 cm	Хоризонтално или вертикално	6 549 92	6 549 93
4	80 cm	Вертикално	6 549 90	6 549 91

# Incara™ Disq 60

за офиси и споделени работни пространства



## Технически характеристики **стр.51**

За вграден монтаж в мебели в отвор Ø60 mm

Три начина на инсталиране:

- Вграден монтаж в мебели (бюро), дебелина на плоскостта 6-40mm
- Вграден монтаж върху мека повърхност (фотьойл, диван) чрез специален аксесоар
- Вграден монтаж върху метален панел с дебелина 1 mm (шкафче)

опаковка	Кат.ном.	<b>Модул с 2P+E плоски контакти</b>
		16 A 250 VA 50/60 Hz Контакти, специално проектирани за интензивна употреба (тествано при 30 000 операции) и оборудвани с детска защита. Съответства на стандарт IEC 60881-1
1	6 547 27	<b>С 2 м кабел и щепсел 2P+E</b> ● метал
1	6 547 25	○ бяло
1	6 547 26	● черно
		<b>Модул с 2P+E плоски контакти с метален капак</b>
		16 A 250 VA 50/60 Hz Контакти, специално проектирани за интензивна употреба (тествано при 30 000 операции) и оборудвани с детска защита. Съответства на стандарт IEC 60881-1 Въртящ се капак За защита и стилизиран външен вид
1	6 547 28	<b>С 2 м кабел и щепсел 2P+E</b> ● метален капак

опаковка	Кат.ном.	<b>Модул с 15 W USB розетка Тип-A+C</b>
		Захранване: 110-240 VA 50/60 Hz Съответства на стандарт IEC 62368-1
1	6 547 32	<b>С 2 м кабел и щепсел 2P+E</b> ● метал
1	6 547 30	○ бяло
1	6 547 31	● черно
		<b>Модул с 5 W USB розетка Тип-A+C, с капак</b>
		Захранване: 110-240 VA 50/60 Hz Съответства на стандарт IEC 62368-1 Въртящ се капак за защита и стилизиран външен вид
1	6 547 33	<b>С 2 м кабел и щепсел 2P+E</b> ● метален капак
		<b>Аксесоар за монтиране в мека повърхност</b>
15	6 547 39	За укрепване на текстилното покритие и осигуряване на стабилност за продукта

**Други конфигурации, стандарти контакти и цветове** са налични при запитване чрез софтуера pCon.



# Incara™ Disq 80

за офиси и споделени работни пространства



6 547 12



6 547 10



6 547 11



6 547 13



6 547 13 с отворен капак

## Технически характеристики **стр.51**

За скрит монтаж в мебели, дебелина на плоскостта 1-40 мм, в отвор Ø79 мм

Розетка RJ 45: захранваща розетка

2P+E контакти в съответствие със стандарт IEC 60881-1

USB розетки, отговарящи на стандарт IEC 62368-1

опаковка	Кат.ном.	Модул с 2P+E плосък контакт + USB розетка 15 W Тип-A+C+ RJ 45 розетка cat. 6 UTP
		2P+E контакти: 16 A 250 VA 50/60 Hz USB розетки: 110/240 VA 50/60 Hz захранване Контакти, специално проектирани за интензивна употреба (тествано при 30 000 операции) и оборудвани с детска защита.
		<b>С 2 м кабел и щепсел 2P+E</b>
1	6 547 12	● метал
1	6 547 10	○ бяло
1	6 547 11	● черно

опаковка	Кат.ном.	Модул с 2P+E плосък контакт + USB розетка 15 W Тип-A+C + изход за кабел
		2P+E контакти: 16 A 250 VA 50/60 Hz USB розетки: 110/220 VA 50/60 Hz Контакти, специално проектирани за интензивна употреба (тествано при 30 000 операции) и оборудвани с детска защита.
		<b>С 2 м кабел и щепсел 2P+E</b>
1	6 547 16	● метал
1	6 547 14	○ бяло
1	6 547 15	● черно

опаковка	Кат.ном.	Модул с 2P+E плосък контакт + USB розетка 15 W Тип-A+C + RJ 45 розетка cat. 6 UTP, с капак
1	6 547 13	2P+E контакти: 16 A 250 VA 50/60 Hz USB розетки: 110/240 VA 50/60 Hz захранване Контакти, специално проектирани за интензивна употреба (тествано при 30 000 операции) и оборудвани с детска защита. Въртящ се капак за защита и стилиен външен вид

**Други конфигурации, стандарти контакти и цветове** са налични при запитване чрез софтуера rCon.



# Incara™ Disq 80 Qi

за офиси и споделени работни пространства



15W

0 776 40L Доставка се със стикер



## Технически характеристики e-catalogue

Безжично зарядно за бързо зареждане на смартфон с Qi приемник  
 Консумация на енергия в stand-by < 0,07 W  
 Енергийна ефективност > 85%  
 Съответства на WPC (Wireless Power Consortium) Qi стандарт  
 Съответства на стандарт EN 62479 (EMF емисии)  
 Съответства на спецификациите на ICNIRP (защита на здравето)  
 Не пречи на други безжични сигнали (Zigbee, DTT, GSM, 4G и др.)

опаковка	Кат.ном.	Готово за употреба безжично зарядно
		<p>Специално проектиран за хоризонтален монтаж в мебели - обществени зони, офиси или кухненски плотове и др.                      IP44 - IK08 - Клас II SELV                      Оборудван с 8 cm<sup>2</sup> индукционна антена за бързо зареждане на смартфон.                      Отвор с диаметър 80 mm                      Кат. № 0 885 08, гравирани диаметър 85 mm, изключително тънък с дебелина &lt; 1,5 mm                      Безжичното зарядно се закрепва под мебели с крилчатата гайка WPC Qi сертифициран                      Цвят алуминий</p>
1	0 776 40L	<p><b>Комплект с 1 безжично зарядно за монтаж в мебел, отвор Ø80 (щепсел)</b>                      1 x 15 W безжично зарядно с 1 x 25 W захранване с 2,5 m кабел                      2P европейски щепсел                      Доставка се със следните аксесоари:                      - 2,5 m кабел RJ45                      - Самозалепващи се ленти и кабелни връзки за закрепване на кабели                      - Стикер Ø85-110 за идентификация на обществени зони</p>
1	0 776 45L	<p><b>Комплект с 4 безжични зарядни за монтаж в мебел, отвор Ø80 (кабел)</b>                      4 x 15 W зарядни с 1 x 100 W захранване с 2 x 2,5 m<sup>2</sup> кабел                      Осигурява няколко захранвания на една линия                      Доставка се с 4 x 1 m RJ45 кабели и прилежащите аксесоари.</p>
1	0 776 46L	<p><b>Комплект с 4 безжични зарядни за монтаж в мебел, отвор Ø80 (щепсел)</b>                      1 x 15 W безжично зарядно с 1 x 100 W захранване с 2,5 m кабел                      2P европейски щепсел                      Доставка се с 4 x 1 m RJ45 кабели и прилежащите аксесоари</p>

опаковка	Кат.ном.	Модули за дооборудване
		<p>Безжично зарядно 15 W (IP44, IK08)                      Единичен захранващ блок Кат. № 0 776 38L                      Множество модули със захранване Кат.№ 0 776 39L                      Възможност за печат на персонализирано лого</p>
1	0 776 42L	○ бяло
1	0 776 43L	● черно
1	0 776 41L	● алуминий
		<p><b>Подвижни захранвания за безжични зарядни</b></p>
1	0 776 38L	100 W захранване, 2 x 2,5 mm <sup>2</sup> , възможно изключване
1	0 776 39L	Доставя се с 4 x 1m RJ45 кабели Зарядно устройство, свързано в звезда или последователно Plug & Play

# Incara™ Disq 60

технически характеристики

## Размери (мм)

Incara™ Disq 60 без капак

Кат.ном. 6 547 25/26/27/  
30/31/32

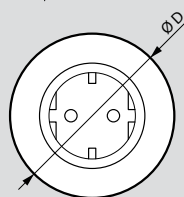
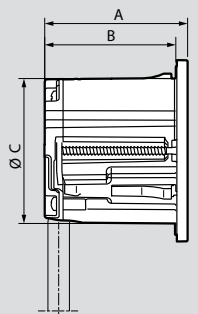

A	B	C	D
54.5	50	59	74

Incara™ Disq 60 с капак

Кат.ном. 6 547 28/33

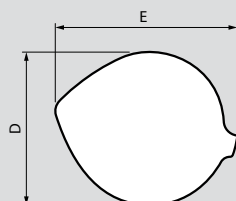
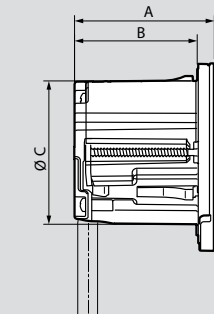

A	B	C	D	E
57	50	59	77	91

## Позициониране

Монтаж в офис мебели

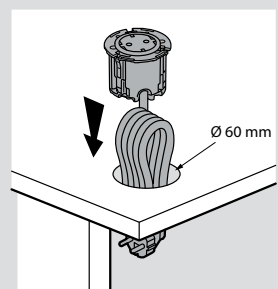

Размери за пробиване

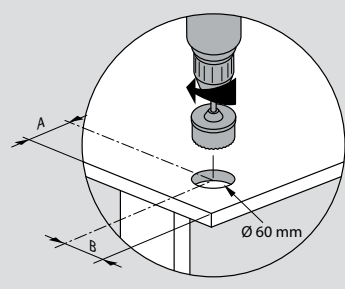

	A > 95	B > 95
	A > 125	B > 95

Монтаж в метална плоскост, например в шкаф

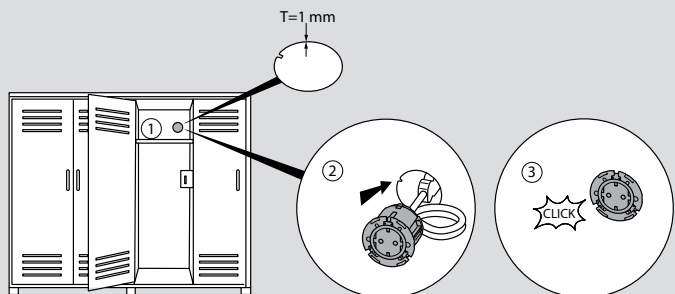

Монтаж в мека мебел

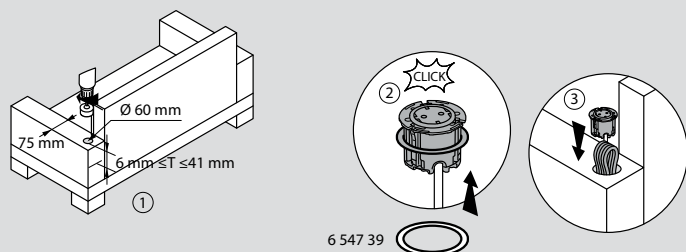

6 547 39

# Incara™ Disq 80

технически характеристики

## Размери (мм)

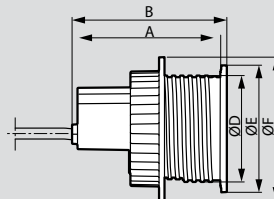
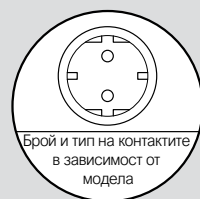

Кат.ном.	A	B	C	D	E	F
6 547 10/11/12	109	113	-	78	93	105
6 547 14/15/16			115			

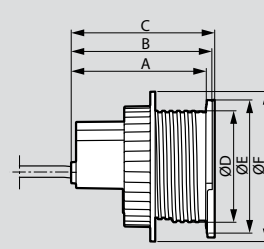
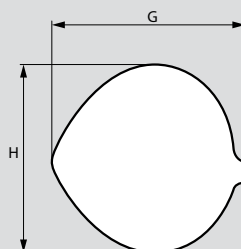

Кат.ном.	A	B	C	D	E	F	G	H	
6 547 13	109	113	116	78	93	105	105	114	96

## Позициониране

Монтаж в бюро

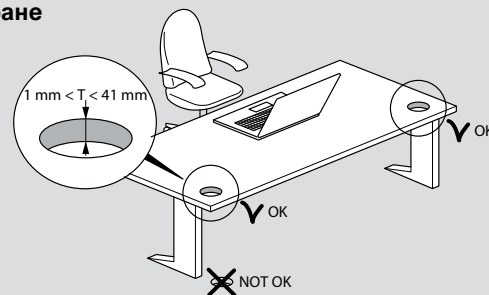

## Размери за пробиване

Incara™ Disq 80 без капак

Кат.ном. 6 547 10/11/12/  
14/15/16

Incara™ Disq 80 с капак

Кат.ном. 6 547 13

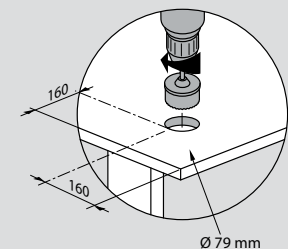
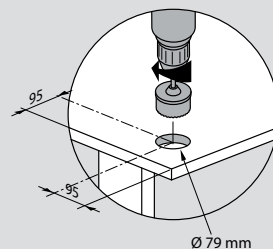

## Вграждане

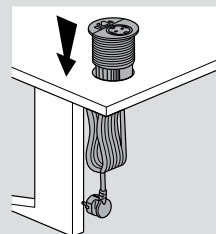

## Incara™ Disq'In

за офиси и заседателни зали

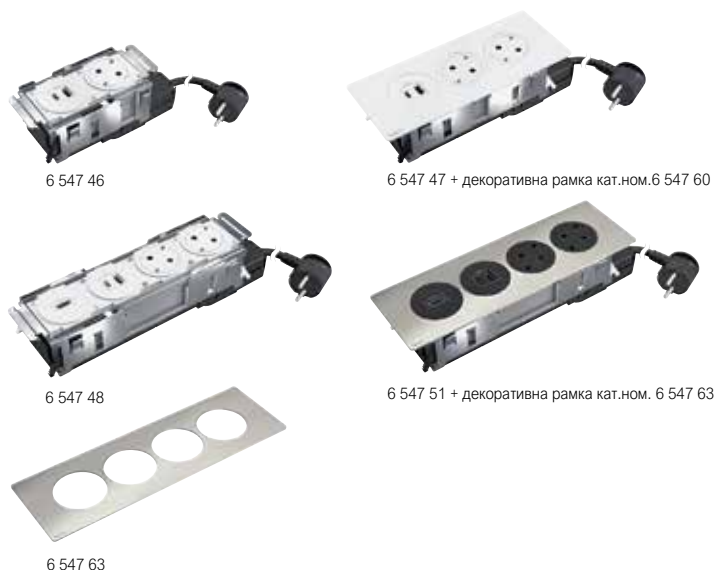

Технически характеристики **стр.53**

За вграден монтаж в мебели, дебелина на плоскостта от 15 до 40 мм  
 Оптимизирани размери чрез отдалечени клеми  
 2 м кабел с щепсел 2P+E  
 HDMI розетка  
 Фиксирани чрез прибиращи се скоби

опаковка	Кат.ном.	Incara™ Disq'In
		2P+E контакти 16 A 250 VA с детска защита, отговарящи на стандарт IEC 60881-1 USB розетки: 110/240 VA 50/60 Hz в съответствие със стандарт IEC 62368-1 С 2 м кабел и щепсел 2P+E Декоративната рамка се поръчва отделно
		<b>2-модулни</b> Оборудвани с: - 1 x 2P+E плосък контакт - 1 x 15W USB Тип - A+C
1	6 547 46	○ бели инсталационни механизми
1	6 547 49	● черни инсталационни механизми
		<b>3-модулни</b> Оборудвани с: - 2 x 2P+E плоски контакти - 1 x 15W USB Тип - A+C
1	6 547 47	○ бели инсталационни механизми
1	6 547 50	● черни инсталационни механизми
		<b>4-модулни</b> Оборудвани с: - 2 x 2P+E плоски контакти - 1 x HDMI розетка - 1 x 15W USB Тип - A+C
1	6 547 48	○ бели инсталационни механизми
1	6 547 51	● черни инсталационни механизми
		<b>Incara™ Disq'In декоративни рамки</b>
		Метал
		<b>2-модулни</b>
1	6 547 55	● Метал
1	6 547 56	○ Бяло
1	6 547 57	● Черно
		<b>3-модулни</b>
1	6 547 59	● Метал
1	6 547 60	○ Бяло
1	6 547 61	● Черно
		<b>4-модулни</b>
1	6 547 63	● Метал
1	6 547 64	○ Бяло
1	6 547 65	● Черно

## Incara™ Pop-up

за офиси и заседателни зали



Технически характеристики **стр.54**

За вграден монтаж в мебели, дебелина на плоскостта от 15 до 40 мм  
 Метал. Защитно фолио

опаковка	Кат.ном.	Incara™ Pop-up кутии за дооборудване
		За дооборудване с механизми Mosaic
		<b>4-модулни</b>
1	6 548 00	○ Драскан алуминий
1	6 548 01	○ Бяло
1	6 548 02	● Черно
1	6 548 03	● Алуминий
1	6 548 12	○ Драскан алуминий (IP44)
1	6 548 14	○ Драскан алуминий с безжично зарядно син LED индикатор, който показва, че продуктът работи правилно
		<b>2 x 4-модулни</b>
1	6 548 04	○ Драскан алуминий
1	6 548 05	○ Бяло
1	6 548 06	● Черно
1	6 548 07	● Алуминий
		<b>8-модулни</b>
1	6 548 08	○ Драскан алуминий
1	6 548 09	○ Бяло
1	6 548 10	● Черно
1	6 548 11	● Алуминий
		<b>Incara™ предварително оборудвани Pop-up кутии</b>
		2P+E контакти 16 A 250 VA с детска защита, в съответствие със стандарт IEC 60881-1 USB розетки: 110/240 VA 50/60 Hz в съответствие със стандарт IEC 62368-1 С 2 м кабел и щепсел 2P+E
		<b>4 модула</b>
1	6 548 28	Оборудвани с: 1 x 2P+E контакт + 1 x USB Тип-С 30 W зарядна мощност ○ Драскан алуминий
1	6 548 22	Оборудвани с: 1 x 2P+E контакт + 1 x USB Тип - A+C ○ Драскан алуминий
1	6 548 23	Оборудвани с: 1 x 2P+E контакт + 1 x USB Тип - A+C ○ Бяло
1	6 548 26	Оборудвани с: 1 x 2P+E контакт + 1 x USB Тип - A+C + 1 безжично зарядно Син LED индикатор, който показва, че продуктът работи правилно ○ Драскан алуминий
		<b>2 x 4 модула</b>
		Оборудвани с: 2 x 2P+E контакт + 2 x 15 W USB Тип - A+C
1	6 548 24	○ Драскан алуминий
1	6 548 25	○ Бяло

# Incara™ Disq'In

## технически характеристики

### Размери (мм)

#### Фронтален изглед

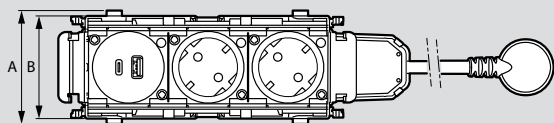

Кат.ном.	A	B
6 547 46/47/48/49/50/51	74	67

#### Страничен изглед

##### 2 модула

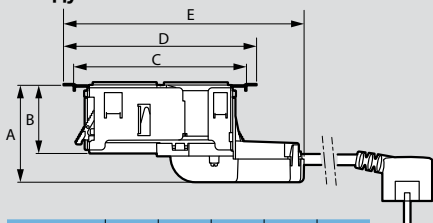

Кат.ном.	A	B	C	D	E
6 547 46/49	71	50	126.8	141.6	176.4

##### 3 модула

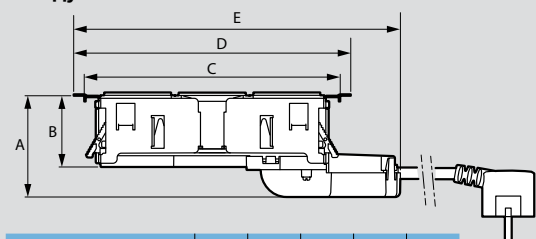

Кат.ном.	A	B	C	D	E
6 547 47/50	71	50	179.7	194.5	229.4

##### 4 модула

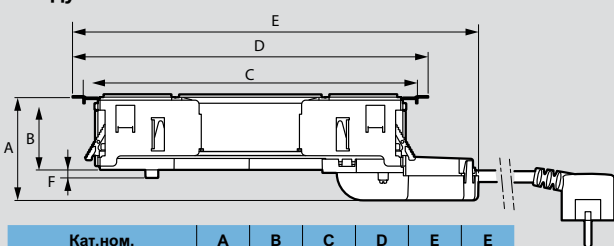

Кат.ном.	A	B	C	D	E	F
6 547 48/51	71	50	231	245.8	280.6	55

#### Декоративна рамка - фронтален изглед

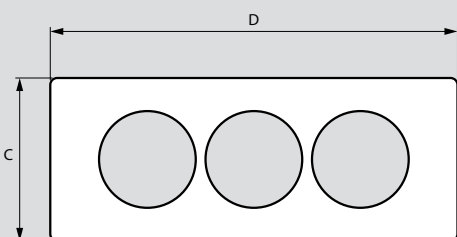

Кат.ном.	C	D
6 547 55/56/57	80	148
6 547 59/60/61		200
6 547 63/64/65		252

### Размери (мм) (продължение)

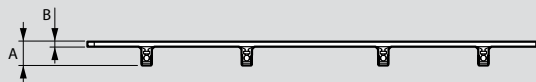

Кат.ном.	A	B
6 547 55/56/57	10.4	2.2
6 547 59/60/61		
6 547 63/64/65		

### Позициониране

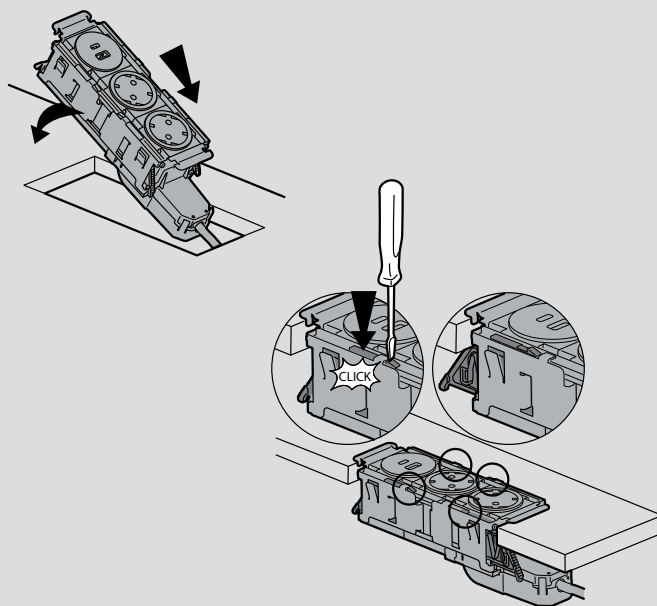

### Размери за пробиване

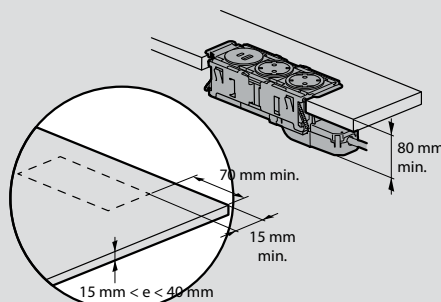

### Отвор близо до ъгли

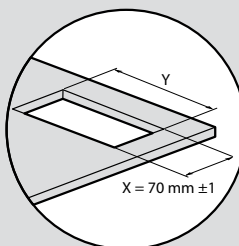

Кат.ном.	Y ± 1 mm
6 547 46/49	129.5
6 547 47/50	181.5
6 547 48/51	233.5

**Бележка:** За други отвори: вижте продуктовете и техническа информация, достъпна онлайн

# Incaga™ Pop-up

## технически характеристики

### Размери

#### 4 модула

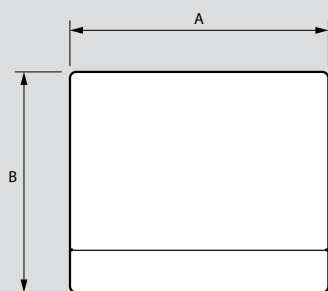

Кат.ном.	A	B
6 548 00/01/02/03/22/23/28	146	125

#### 8 модула

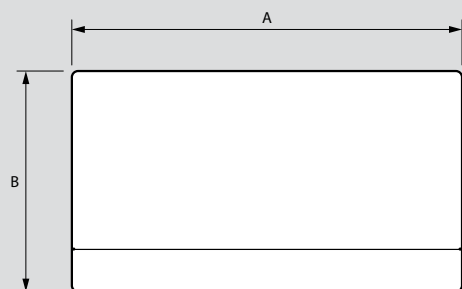

Кат.ном.	A	B
6 548 08/09/10/11	236	125

#### В отворено положение на бюро



Кат.ном.	E
6 548 00/01/02/03/08/09/10/11/22/23/28	70

#### При затворено положение на бюро

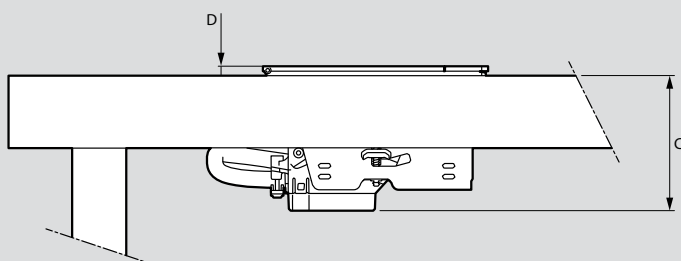

Кат.ном.	C	D
6 548 00/01/02/03/08/09/10/11/22/23/28	75	5.2

### Размери за пробиване

#### Отвор близо до ъгъл

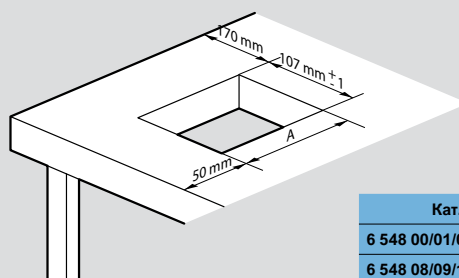

Кат.ном.	A
6 548 00/01/02/03/22/23/28	129 mm ± 1
6 548 08/09/10/11	219 mm ± 1



**Бележка:** За други отвори: вижте продуктова и техническа информация, достъпна онлайн

### Размери от долната страна на бюрото

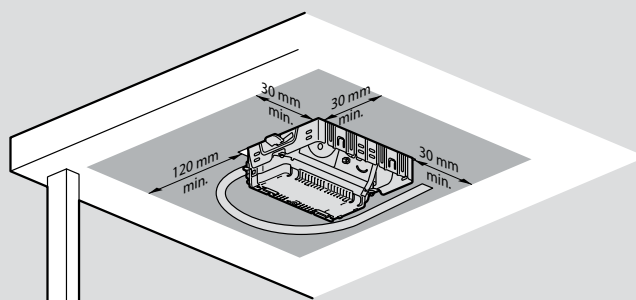

### Вграждане

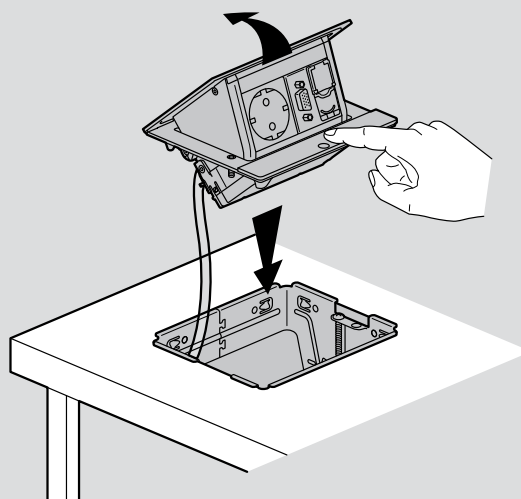



## Incara™ Multilink

за офиси и заседателни зали



Технически характеристики **стр.56**

За монтаж в мебели (хоризонтално, изолиран клемен блок) или монтаж в преградна стена (вертикално, клеморед в корпуса на продукта)  
 Макс. мощност: 3680 W при 230 VA  
 2P+E контакти: 16 A 250 VA 50/60 Hz, с детска защита, в съответствие със стандарт IEC 60881-1  
 USB розетки: 110-240 VA 50/60 Hz, в съответствие със стандарт IEC 62368-1  
 RJ45 и HDMI розетки

опаковка	Кат.ном.	Incara™ Multilink за монтаж в мебели
1	6 547 89	Алуминий. Оборудван с функции Mosaic С 2 м кабел и щепсел 2P+E Дебелина на плоскостта 10-40 мм <b>4 модула</b> Оборудвани с: 1 x 2P+E контакт + 1 x 15W USB Тип A+C ● Черен метал ○ Бяло ● Черно
1	6 547 79	
1	6 547 85	
1	6 547 93	<b>6 модула с 30 W зарядна мощност</b> Оборудвани с: 2 x 2P+E контакта + 1 x USB Тип-C 30 W зарядна мощност ● Черен метал
1	6 547 90	<b>6 модула</b> Оборудвани с: 2 x 2P+E контакта + 1 x 15 W USB Тип A+C ● Черен метал ○ Бяло ● Черно
1	6 547 80	
1	6 547 86	
1	6 547 91	<b>8 модула</b> Оборудвани с: 2 x 2P+E контакта и 1 x 15 W USB Тип A+C+ 1 x RJ 45 cat. 6 UTP + 1 HDMI розетка ● Черен метал ○ Бяло ● Черно
1	6 547 81	
1	6 547 87	

опаковка	Кат.ном.	Incara™ Multilink за монтаж в преградни стени
1	6 548 62	Дебелина на преградната стена: 10-25 мм <b>8 модула</b> Оборудвани с: 3 x 2P+E контакта + 1 x 15 W USB Тип A+C ○ Бяло
1	6 548 63	<b>12 модула</b> Оборудвани с: 3 x 2P+E контакта + 1 x 15 W USB Тип A+C + 3 x RJ 45 cat. 6 UTP, 1 модул ○ Бяло
1	6 548 65	<b>16 модула</b> В 2 вертикални колони от по 8 модула Оборудвани с: 3 x 2P+E контакта + 1 x 15W USB Тип A+C + 4 x RJ 45 cat. 6 UTP, 2 модула ○ Бяло

**Други конфигурации, налични при запитване:**  
HDMI розетка, RJ45 розетка и др.

## Incara™ Flip-up

за заседателни зали



Технически характеристики **стр.57**

За вграден монтаж в мебели, дебелина на плоскостта от 15 до 40 мм  
 Готов за употреба продукт  
 Макс. мощност: 3680Wат 230 VA  
 2P+E контакти: 16 A 250 VA 50/60 Hz, с детска защита, в съответствие със стандарт IEC 60881-1  
 USB розетки: 110-240 VA 50/60 Hz, в съответствие със стандарт IEC 62368-1  
 Преходни RJ45 и HDMI розетки  
 Фиксирани чрез прибиращи се скоби

опаковка	Кат.ном.	Incara™ разклонител за вграден монтаж
1	6 548 54	С 2 м кабел и щепсел 2P+E Черен капак с метална втулка за кабел <b>8 модула</b> Оборудвани с: - 3 x 2P+E контакта - 1 x 15 W USB Тип A+C ● Метал
1	6 548 55	<b>8 модула</b> Оборудвани с: - 2 x 2P+E контакти - 1 x RJ 45 cat. 6 UTP преходна розетка, 1 модул - 1 x преходна HDMI розетка - 1 x 15 W USB Тип A+C ● Метал
1	6 548 56	<b>12 модула</b> Оборудвани с: - 5 x 2P+E контакти - 1 x 15 W USB Тип A+C ● Метал
1	6 548 57	<b>12 модула</b> Оборудвани с: - 3 x 2P+E контакти - 3 x RJ 45 cat. 6 UTP преходни розетки, 1 модул - 1 x преходна HDMI розетка - 1 x 15 W USB Тип A+C ● Метал

**Други конфигурации, стандарти контакти и цветове** са налични при запитване чрез софтуера pCon.

### Размери (мм)

Incara Multilink за монтаж в мебели  
кат.ном. 6 547 79/80/81/85/86/87/89/90/91/93

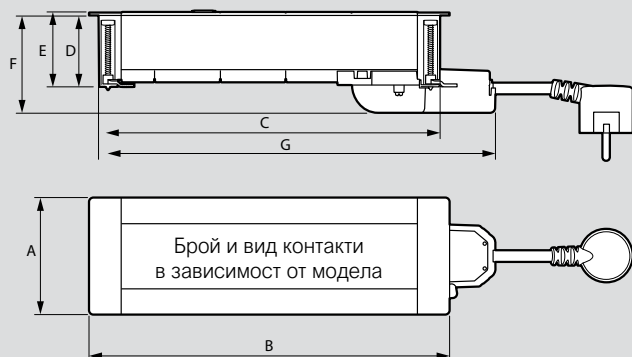

Кат.ном.	A	B	C	D	E	F	G
6 547 79/85/89	80	134.3	121.3	48.8	51.2	66.6	159.1
6 547 80/86/90/93	80	201.5	188.5	48.8	51.2	66.6	188.5
6 547 81/87/91	80	246.5	233.5	48.8	51.2	66.6	271.3

Incara Multilink за монтаж в преградна стена кат.ном. 6 548 62/63



Кат.ном.	A	B	C	D	E
6 548 62	80	291.5	278.5	50.7	53.2
6 548 63	80	404	391	50.7	53.2

Incara Multilink за монтаж в преградна стена кат.ном. 6 548 65

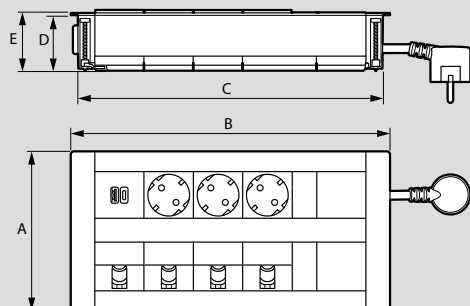

Кат.ном.	A	B	C	D	E
6 548 65	145	291.5	278.5	50.7	53.2

### Монтаж в мебели

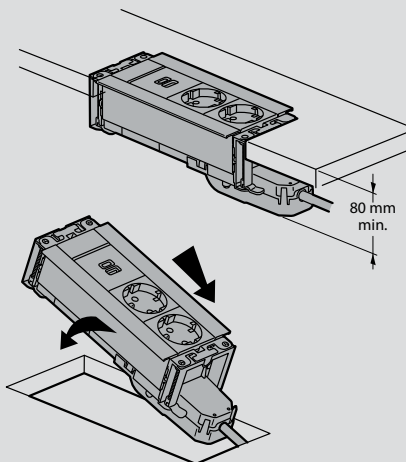

### Размер на отвора за монтиране в мебели

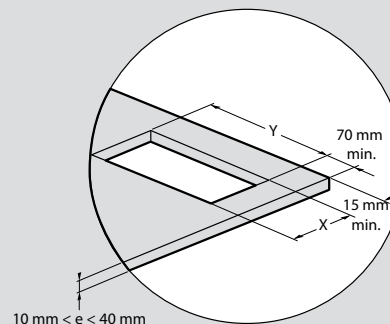

Кат.ном.	X ± 1 mm	Y ± 1 mm
6 547 79/85/89	67	125
6 547 80/86/90	67	193
6 547 81/87/91	67	238
6 547 93	67	215

**Бележка:** За други отвори: вижте продуктова информация достъпна онлайн

### Размер на отвора за монтиране в стена

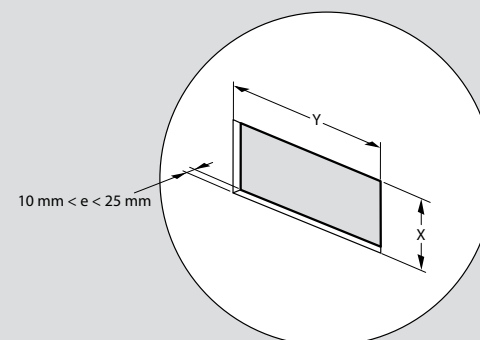

Кат.ном.	X ± 1 mm	Y ± 1 mm
6 548 62	67	283
6 548 63	67	396
6 548 65	132	283

**Бележка:** За други отвори: вижте продуктова информация достъпна онлайн

# Incara™ Flip-up

## технически характеристики

### Размери (мм)

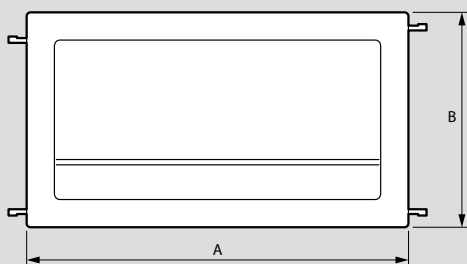
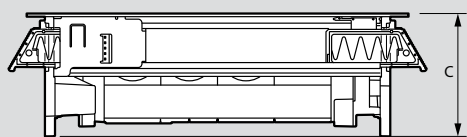

Кат.ном.	A	B	C
6 548 54/55	303	170.5	97.5
6 548 56/57	303		

### Монтаж на бюро

Размери на отвор и максимален радиус на изрязване в ъглите

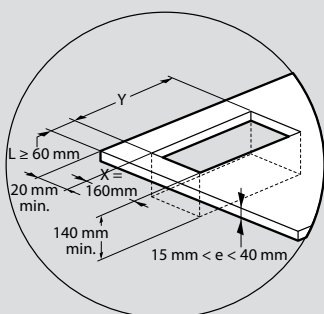

Кат.ном.	Y ± 1 mm
6 548 54/55	286
6 548 56/57	376

**Бележка:** За други отвори: вижте продуктовата информация достъпна онлайн

### Употреба

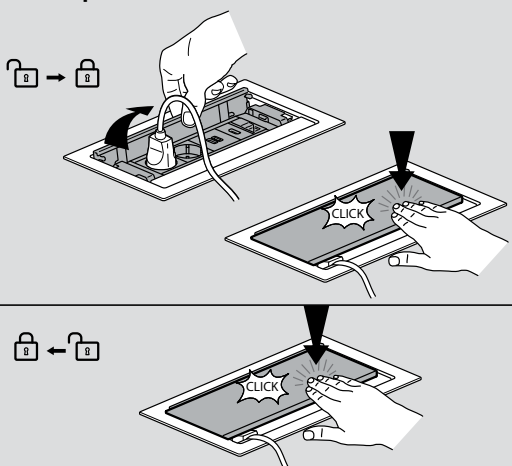

### Монтаж и фиксиране

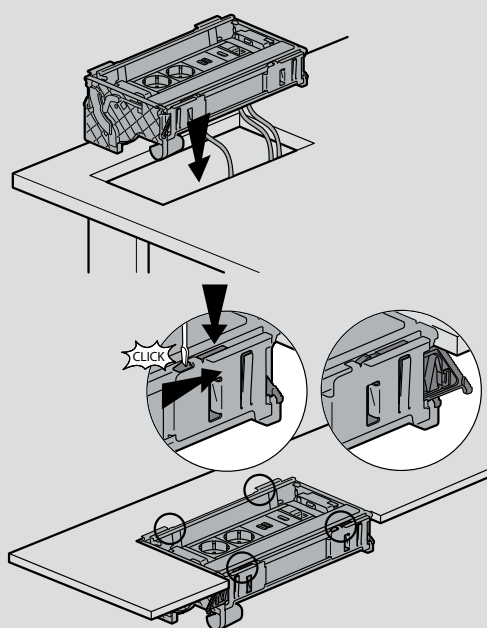

## Incara™ Top Access

за офиси и заседателни зали

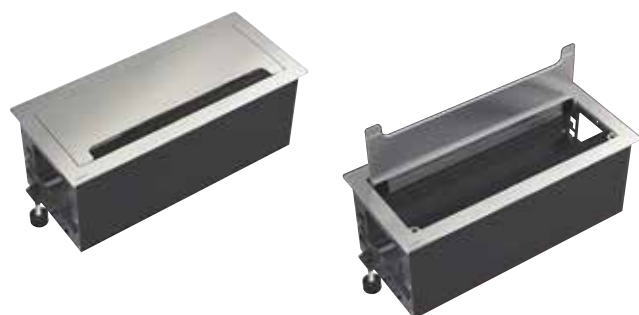

6 548 70 с отворен и затворен капак

Технически характеристики **стр.59**

За вграден монтаж в мебели, дебелина на плоскостта от 10 до 40 мм  
 Метал  
 Лесен монтаж и съхранение на офис модул, разклонител или излишен кабел в работно пространство  
 Със специална система за фиксиране на офис модули Legrand.

опаковка	Кат.ном.	Incara™ Top Access
1	6 548 70	<b>размер 295 мм</b> ● Метал ○ Бяло ● Черно
1	6 548 71	
1	6 548 72	
1	6 548 73	<b>размер 385 мм</b> ● Метал ○ Бяло ● Черно
1	6 548 74	
1	6 548 75	

## Incara™ Tower 60 and 120

за заседателни зали и кухненска зона



6 549 74

6 549 82

6 549 83

Технически характеристики **стр.59**

За вграден монтаж в мебели (заседателни маси)  
 Макс. мощност: 3680W при 230 VA  
 2P+E контакти: 16 A 250 VA 50/60 Hz, с детска защита, в съответствие със стандарт IEC 60881-1  
 USB розетка: 220-250 VA, в съответствие със стандарт IEC 62368-1

опаковка	Кат.ном.	Incara™ Tower 60
		Ø60 mm отвор Метално покритие Ръчно отваряне С 2 м кабел и щепсел 2P+E Дебелина на плоскостта: 6-50 мм <b>Захранване</b> Оборудвани с: - 4 x 2P+E контакта Оборудвани с: - 3 x 2P+E контакта - 1 x 15 W USB Тип - A+C <b>Захранване и достъп до информационна мрежа</b> Оборудвани с: - 3 x 2P+E контакта - 2 x RJ45 cat. 6 UTP розетки - 1 x 15 W USB Тип - A+C Оборудвани с: - 4 x 2P+E контакти - 2 x RJ45 cat. 6 UTP розетки
1	6 549 76	
1	6 549 74	
1	6 549 75	
1	6 549 77	

опаковка	Кат.ном.	Incara™ Tower 120
		Ø121 mm отвор Черно/метално покритие Автоматично отваряне Функциите са разпределени от 4-те страни Идеално решение за кръгли маси С 2 м кабел и щепсел 2P+E Дебелина на плоскостта: 6-80 мм <b>Захранване</b> Оборудвани с: - 4 x 2P+E контакта - 2 x 15 W USB Тип - A+C <b>Захранване и достъп до информационна мрежа</b> Оборудвани с: - 4 x 2P+E контакта - 2 x 15 W USB Тип - A+C - 1 безжично зарядно (стъкло, с LED индикатор за показване статуса на продукта)
1	6 549 82	
1	6 549 83	

Офис модули **стр. 7**

# Incara™ Top Access

технически характеристики

## Размери (мм)

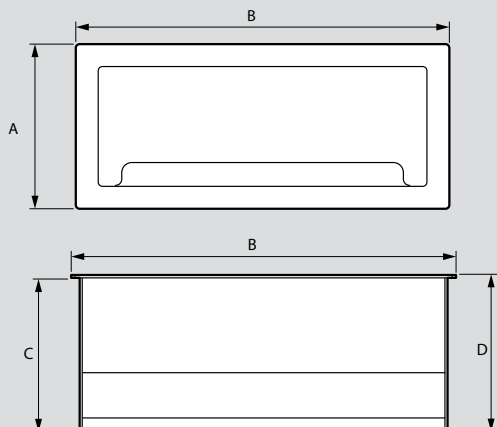

	A	B	C	D
Incara™ Top Access 295	130	295	120	122.2
Incara™ Top Access 385		385		

## Размер на отвор близо до ъгли

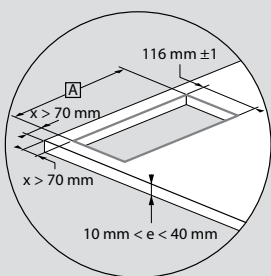

	6 548 70/71/72	6 548 73/74/75
A	284 mm ± 1	374 mm ± 1

**Бележка:** За други отвори: вижте продуктова информация достъпна онлайн

## Монтаж и фиксиране

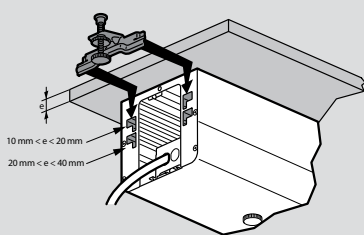
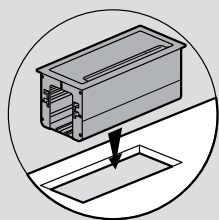

## Монтаж за разклонител

Стандартен разклонител

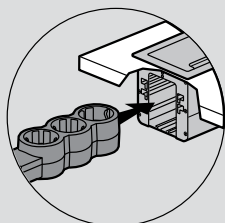

Legrand офис модули

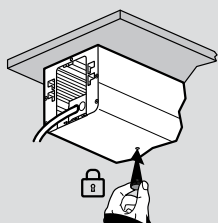
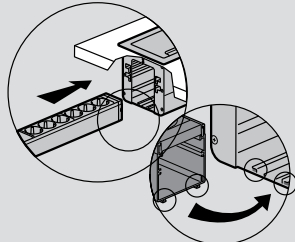

# Incara™ Tower 60 и 120

технически характеристики

## Incara™ Tower 60

Размери на отворите

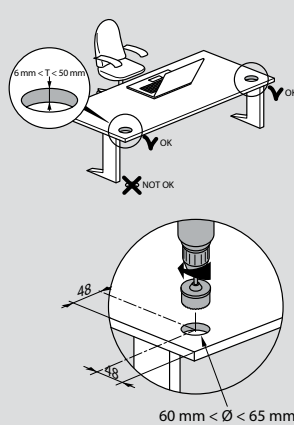

Употреба

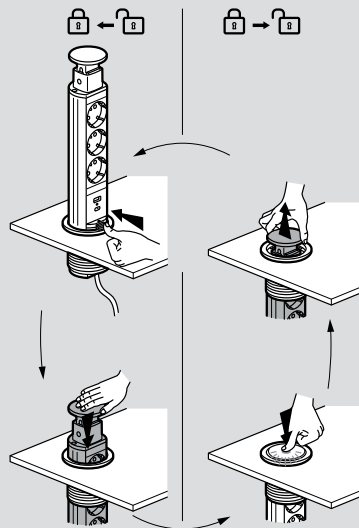

## Incara™ Tower 120

Размери на отворите

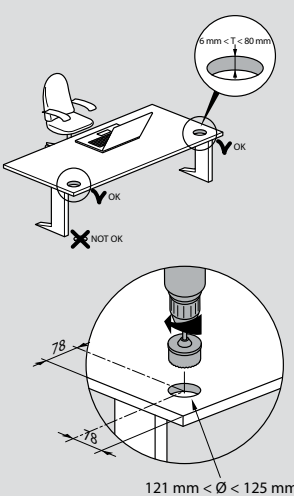

Употреба

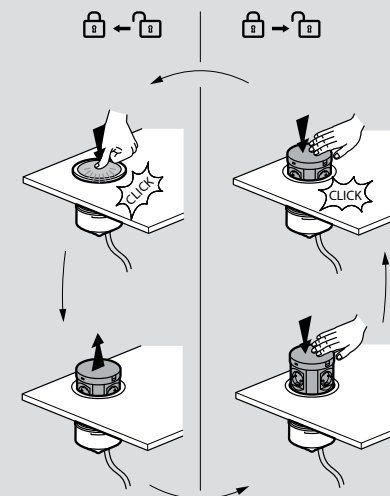



Технически характеристики **стр.61**

Преносим продукт с основа от материал Zamac и неплъзгаща се повърхност Аксесоар за фиксиране Кат. № 6 549 38, поръчва се отделно

опаковка	Кат.ном.	15 W USB Тип - A+C	опаковка	Кат.ном.	Декоративни рамки
		<p>Доставя се с декоративна рамка и 2,5 m захранващ кабел с текстилна оплетка 110-240 VA 50/60 Hz захранване Съответства на стандарт IEC 62368-1</p> <p><b>1 модул</b>  <input type="radio"/> Бяло  <input type="radio"/> Черно</p>			<p>Закрепва се чрез скоба с 1/4 оборот и вградена система против кражба</p> <p><b>1 модул</b>  <input type="radio"/> Дъб  <input type="radio"/> Бетон  <input type="radio"/> Бяла пластмаса  <input type="radio"/> Черна пластмаса</p>
1	6 549 22		1	6 549 31	
1	6 549 23		1	6 549 30	
		<p><b>15 W USB Тип - A+C</b>                  С 2,5 m захранващ кабел с текстилна оплетка 110-240 VA 50/60 Hz захранване Съответства на стандарт IEC 62368-1</p> <p><b>1 модул</b>                  Основата се дооборудва с 1-модулна декоративна рамка Кат.№ 6 549 30/31/32/33  <input type="radio"/> Бяло  <input type="radio"/> Черно</p>			<p><b>2 модула</b>                  Основата трябва да се дооборудва с 2-модулна декоративна рамка Кат.№ 6 549 34/35/36/37  <input type="radio"/> Бяло  <input type="radio"/> Черно</p>
1	6 549 18		1	6 549 35	
1	6 549 20		1	6 549 34	
		<p><b>2P+E плоски контакти</b>                  Специално проектирани контакти за интензивна употреба (тествано при 30 000 операции), с детска защита                  С 2,5 m захранващ кабел с текстилна оплетка Контакт 16 A 250 VA 50/60 Hz Съответства на стандарт IEC 60881-1</p> <p><b>1 модул</b>                  Основата трябва да се дооборудва с 1-модулна декоративна рамка Кат.№ 6 549 30/31/32/33  <input type="radio"/> Бяло  <input type="radio"/> Черно</p>			<p><b>Фиксираща скоба</b>                  Ъглова метална скоба за монтиране на продукта под ъгъл, за по-удобна употреба Съвместима с Incara Electr'On 1 модул и 2 модула  <input type="radio"/> Черно</p>
1	6 549 06		1	6 549 36	
1	6 549 07		1	6 549 37	
		<p><b>2P+E плоски контакти + 15 W USB Тип - A+C</b>                  Специално проектирани контакти за интензивна употреба (тествано при 30 000 операции), с детска защита                  С 2,5 m захранващ кабел с текстилна оплетка Контакт 16 A 250 VA 50/60 Hz Съответства на стандарт IEC 60881-1 USB розетка: 110-240 VA 50/60 Hz захранване В съответствие със стандарт IEC 62368-1</p> <p><b>2 модула</b>                  Основата трябва да се дооборудва с 2-модулна декоративна рамка Кат.№ 6 549 34/35/36/37  <input type="radio"/> Бяло  <input type="radio"/> Черно</p>			
1	6 549 10				
1	6 549 11				
1	6 549 08				
1	6 549 09				

**Други конфигурации, стандарти контакти и цветове** са налични при запитване чрез софтуера pCon.

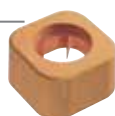

# Incara™ Electr'On

## технически характеристики

### Размери (мм)

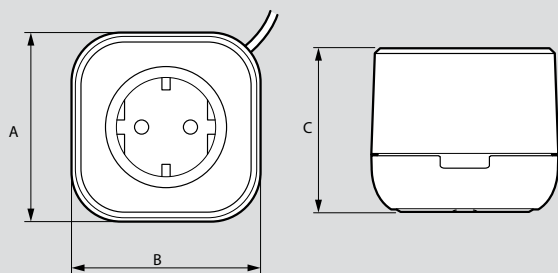

Кат.ном.	A	B	C
6 549 06/07/18/20/22/23	76	76	66.3

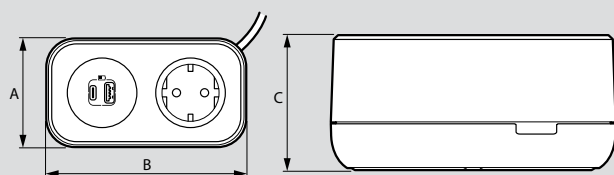

Кат.ном.	A	B	C
6 549 08/09/10/11	76	140	66.4

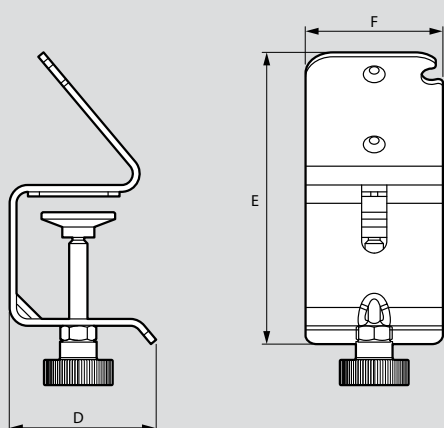

Кат.ном.	D	E	F
6 549 38	64	127	60

### Монтиране на декоративната рамка върху основата

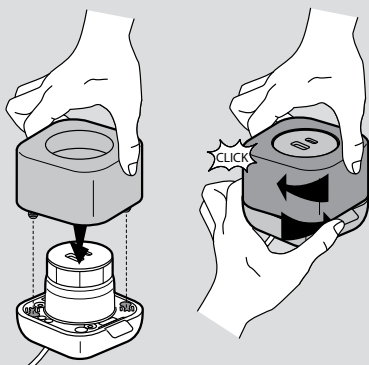

### Монтиране на декоративната рамка върху основата

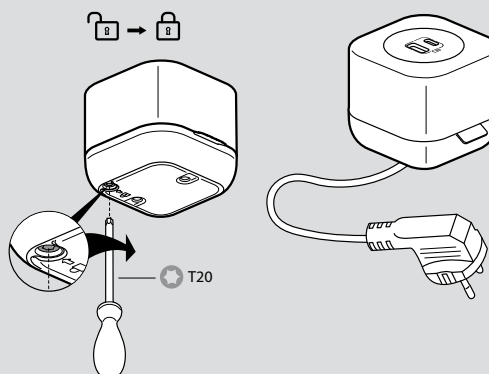

### Монтиране на аксесоар 6 549 38

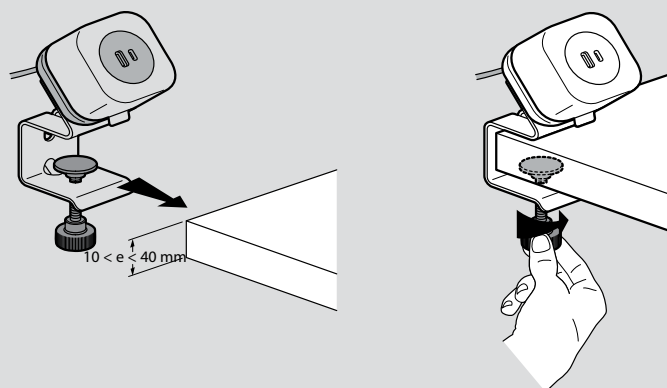
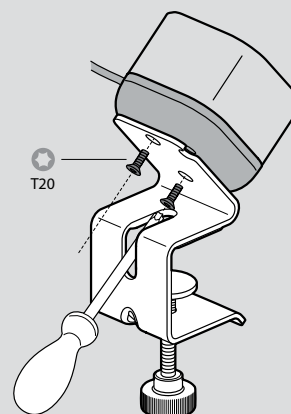

## Incara™ On Desk оборудвани

с механизми, доставят се с кабел



6 535 65



6 535 68

Алуминиеви разклонители  
2P+E контакти - 16 A - 250 VA, с детска защита  
Оборудван с 3 м захранващ кабел с щепсел 2P+E  
(H05VVf, 3-жилен 1,5 mm<sup>2</sup>)  
Съответства на стандарт IEC 60884-1  
Макс. мощност 3680W при 230 VA на веригата

опаковка	Кат.ном.	<b>Incara™ On Desk оборудвани офис модули</b>
1	6 535 65	<b>С бутон с индикация</b> Оборудвано с: - 4 x 2P+E контакта - 1 бутон с индикатор
1	6 535 66	<b>Оборудвано с:</b> - 6 x 2P+E контакта - 1 бутон с индикатор
1	6 535 67	<b>С розетки 3 A/15 W USB Тип-A + C</b> Оборудвано с: - 3 x 2P+E контакти - 1 x 15 W USB Тип - A+C
1	6 535 68	<b>Контакти с тампер защита</b> Оборудвани с: - 2 x 2P+E контакти - 2 x 2P+E контакти с тампер защита - 2 x RJ45 Cat. 6 UTP розетки, 1 модул

## Incara™ празни модули



0 546 90



0 546 99



0 546 91



0 546 92

Може да се монтира и USB модули

опаковка	Кат.ном.	<b>Incara™ On Desk празни модули</b>
1	0 546 90	За дооборудване с функции Mosaic 8 модула 12 модула 16 модула
1	0 546 91	
1	0 546 92	
20	0 546 99	<b>Акcesoари</b> Фиксиращ акcesoар за монтаж на разклонителя върху мебели



## Incara™ Link'On

за заседателни зали



6 548 88

Преносими, готови за използване разклонители, подходящи за употреба в заседателни зали.

За свързване на мултимедийни устройства без да се налага пробиване на мебели.

Макс. мощност: 3680 W при 230 VA на ел. веригата  
2P+E контакти: 16 A 250 VA 50/60 Hz, с детска защита  
USB розетки: 110-240 VA 50/60 Hz захранване

опаковка	Кат.ном.	Единичен разклонител Incara™ Link'On
1	6 548 86	С 2,5 м захранващ кабел с текстилна оплетка и щепсел 2P+E Оборудван с: - 6 x 2P+E плоски контакта ● Черно
1	6 548 87	<b>Разклонител Incara™ Link'On с възможност за разширяване</b> С 2,5 м захранващ кабел и щепсел 2P+E Може да се използва заедно с вторичен модул Кат. № 6 548 89 за свързване на повече устройства ● Черно Оборудван с: - 4 x 2P+E контакта - 2 x 15 W USB Тип - A+C - 1 x 2 m HDMI кабел - Интегриран Wieland GST18i3 конектор за свързване на вторичен модул кат.№ 6 548 89
1	6 548 88	● Черно Оборудван с: - 4 x 2P+E контакта - 2 x 15 W USB Тип - A+C - Интегриран Wieland GST18i3 конектор за свързване на вторичен модул кат.№ 6 548 89
1	6 548 89	<b>Вторичен модул за Incara™ Link'On</b> С 1,5 м кабел с Wieland GST18i3 конектор ● Черно Вторичен модул за разклонител Link'On кат.ном. 6 548 87/88 Оборудван с: - 4 x 2P+E контакта - 2 x 15 W USB Тип - A+C

## Incara™ Link'On

технически характеристики

### Употреба на два разклонителя с възможност за разширяване Incara™ Link'On

кат.ном. 6 548 87/88/89

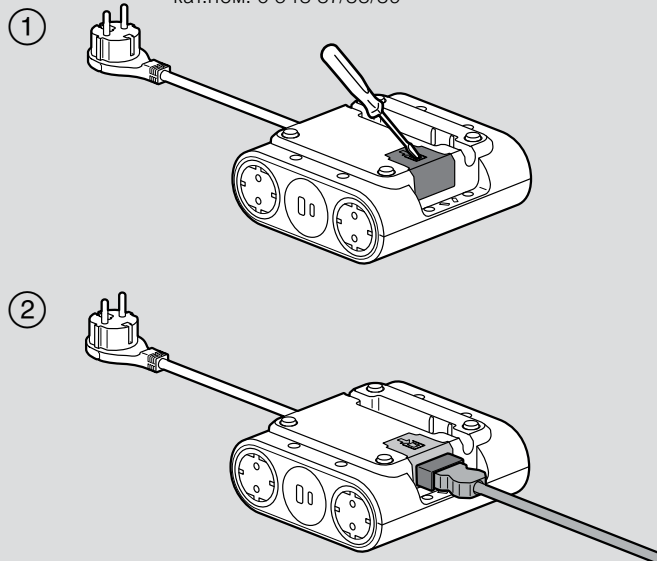

### Разклонител Incara™ Link'On с 6 контакта за заседателна зала

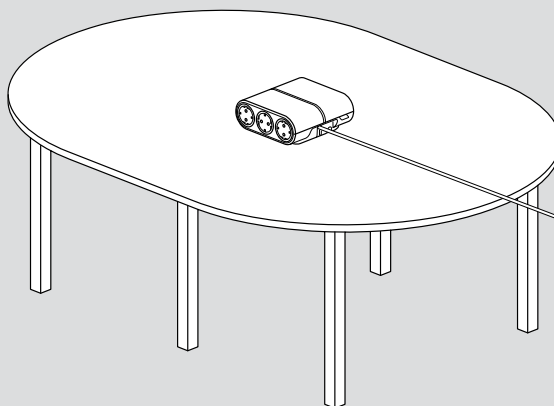

### Употреба в заседателна зала на 2 разклонителя с 4 контакта Incara™ Link'On, с възможност за разширяване

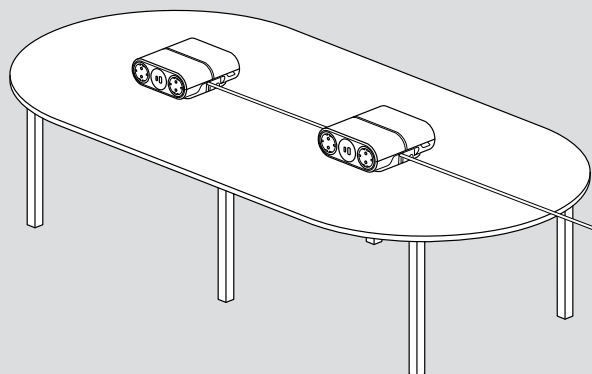



За закрепване и прокарване на кабели вертикално от бюрото до пода или за прокарване на кабели хоризонтално директно под повърхността на бюрото

опаковка	Кат.ном.	Кабелен органайзер за бюро
		<b>2 отделения за кабели - 120см</b>
		Две възможни употреби:
		- фиксирана позиция с въртене около 2 оси
		- гъвкава позиция с въртене около 4 оси
		Закрепва се с винтове или двойнолепящи ленти (включени в комплекта)
		Идеално решение за хоризонтално прокарване на кабели
1	6 549 92	● Сиво
1	6 549 93	● Черно
		<b>4 отделения за кабели - 80см</b>
		Вертикално
		Укрепена метална основа
		Може да се закрепи с винт към долната страна на бюро или да се прокара през отвор Ø80 mm
1	6 549 90	● Сиво
1	6 549 91	● Черно

## Размери (мм)

### Кабелен органайзер с 2 отделения за кабели

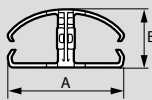

A	54
B	27

Радиус на огъване

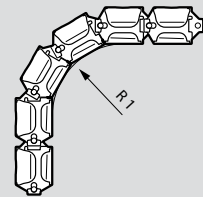

R1 50 min.

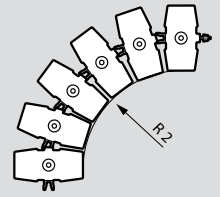

R2 80 min.

### Кабелен органайзер с 4 отделения за кабели

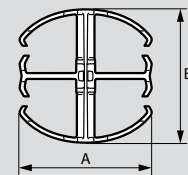

A	54
B	54

Радиус на огъване

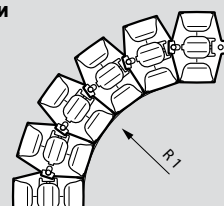

R1 80 min.

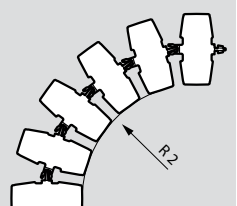

R2 80 min.

## Кабелен органайзер с 2 отделения за кабели

Фиксирана позиция



Гъвкава позиция

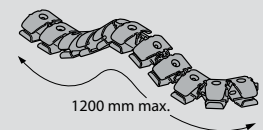
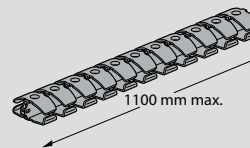

## Монтиране на кабелен органайзер с 2 отделения за кабели

Монтаж с винтове Ø3.5 мм макс. (не са включени в комплекта)

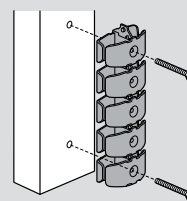

Монтаж с двойнолепяща лента (включена в комплекта)

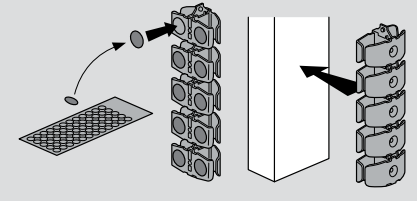

Препоръчителна температура за монтаж: +15 °C до +25 °C

## Монтиране на кабелен органайзер с 2 отделения за кабели

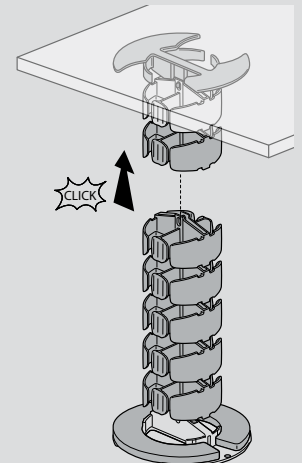
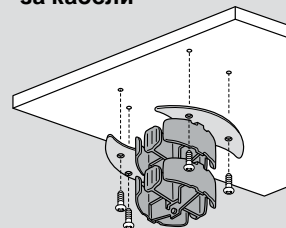

## Разклонители

### Разклонител с индукционно зареждане и USB контакти



6 945 00



6 945 06

Само за употреба на закрито

опаковка	Кат.ном.	Разклонител с индукционно зареждане и USB контакти - за спалня и работно място
		10 A - 230 V - 2300 W МАКС Компактни разклонители с индукционно зареждане с 5 изхода: - 2 x 2P + E контакти - индукционно зареждане за 10,0 W Qi сертифицирани смартфони (с неплъзгаща се повърхност и индикатор за зареждане). Директна видимост на екрана по време на зареждане - USB Тип-A и USB Тип-C: 3.0 A - 5.0 V - 15 W МАКС - черен 3G кабел 1,5 mm <sup>2</sup> (дължина: 2 m)
3	6 945 00	● Тъмнокафяво/Тъмносиво
3	6 945 06	● Бяло/Тъмносиво

## Разклонители

### Многофункционални разклонители



6 948 10



6 948 11

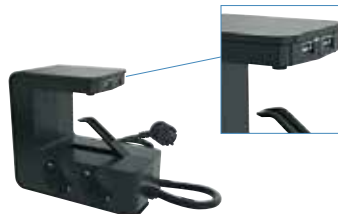

6 948 12

Само за употреба на закрито

опаковка	Cat.No	Разклонител с поставка за таблет
		Оборудван с: - 3 x 2P + E контакти - 2 x USB Тип-A (общо 3,9 A) - 1 неплъзгаща се стойка за таблет - 1 ON/OFF бутон с индикатор и защита от претоварване (16 A) - 3G кабел 1,5 mm <sup>2</sup> (дължина 1,5 m)
1	6 948 10	○ Бяло
1	6 948 11	● Черно
		<b>Разклонител U-тип</b> Оборудван с: - 4 x 2P + E контакти - 2 x USB Тип-A (общо 3,4 A) - 1 ON/OFF бутон с индикатор - въртящ се кабел 3G 1,5 mm <sup>2</sup> (дължина 1,5 m), може да се обърне на 90 ° За закрепване на маса или бюро (с максимум дебелина на плота: 63 mm) Позволява ви да скриете контактите под бюрото, оставяйки достъпни USB конекторите
10	6 948 12	● Черно

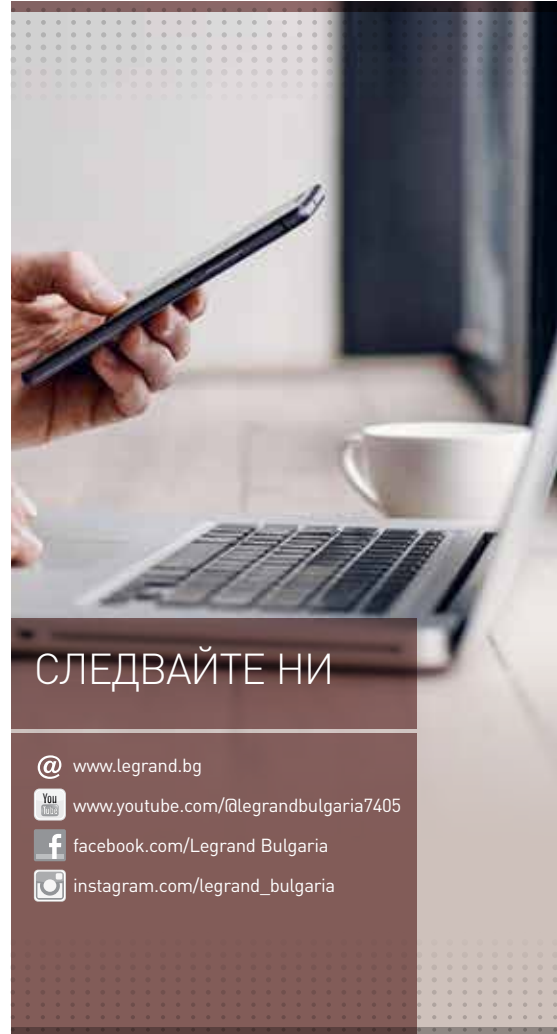

## СЛЕДВАЙТЕ НИ

@ [www.legrand.bg](http://www.legrand.bg)

 [www.youtube.com/@legrandbulgaria7405](https://www.youtube.com/@legrandbulgaria7405)

 [facebook.com/Legrand Bulgaria](https://facebook.com/LegrandBulgaria)

 [instagram.com/legrand\\_bulgaria](https://instagram.com/legrand_bulgaria)



**Легранд България ЕООД**  
София 1766 Младост 4,  
Бизнес Парк София, сгр. 7А  
тел: 02 489 92 97